



### Η ΜΟΔΗ ΤΩΝ ΔΕΡΜΑΤΩΣ ΤΩΝ ΟΦΕΩΝ

Ποιά γυναίκα δεν θα φορούσε με ευχαρίστηση, παπούτσια από πραγματικό δέρμα φειδιού-Είνε ελαστικά και κάνουν κομψότερο το πόδι, ενώ παραλλήλως ανακουφίζουν.

Πρό τινος ἐγένετο μία ἐρευνα πρὸς διαπίστωσιν τῶν αἰτιῶν τῆς περιστολῆς τῆς ἐλονοσίας εἰς τὸ Βελγικὸν Κογκό, τὸ ἀποτέλεσμα ὑπῆρξε νὰ διαπιστωθῇ ὅτι ἡ περιστολή ὀφείλεται εἰς τὴν μόδα τῶν δερμάτων τῶν ὄφρων, δερμάτων προερχομένων κυρίως ἀπὸ κάτι νερόφειδα ποῦ ζοῦν εἰς τὸ Βελγικὸ Κογκό καὶ τὰ ὁποῖα σήμερον κυνηγοῦν ἀπηνῶς. Ἡ ἐλάττωσις τῶν φιδιῶν αὐτῶν συνειτέλεσε εἰς τὴν ἀνάπτυξιν ἐἰς εἶδους ψαριῶν, ἀπὸ τὰ ὁποῖα ἐτρέφοντο τὰ ἔρπετά, ψαριῶν τῶν ὁποίων, ἀποκλειστικὴ τροφή εἶναι αἱ λάρβαι τῶν ἀνωφελῶν κωνόπων, οἵτινες μεταδίδουσι τὴν ἐλονοσίαν. Εἰς τὸ Βελγικὸ Κογκό ἡ κατάστασις τῆς ὑγιεινῆς ἐβελτιώθη, καὶ ὅλοι προτιμοῦν τὰ ὑποδήματα ἐκ δερμάτων ὄφρων, τῶν ὁποίων ὅμως δυστυχῶς ἡ τιμὴ ἠϋξήσε κἀπως κατόπιν τῆς δημοσιεύσεως τῶν ἀποτελεσμάτων τῆς ρηθείσεως ἐρεύνης.

Παραλλήλως ὅμως τόσον εἰς τὸ Βελγικὸν Κογκό ὅσον καὶ εἰς τὰς ἄλλας χώρας τὰ ὁποῖα μασιτίζει ἡ ἐλονοσία δὲν ἐπαύσαν ποτὲ νὰ διαπαιδαγοῦν τοὺς πληθυσμούς, ὅτι διὰ νὰ προφυλαχθοῦν κατὰ τῆς ἐλονοσίας πρέπει νὰ λαμβάνουσι ἡμερησίως δόσιν ἐκ 400 χιλιοστογράμμων κινίνης, ὡς συνιστᾷ ἡ ἐπιτροπὴ ἐλονοσίας τῆς Κ. Τ. Ε. Διὰ νὰ θεραπευθοῦν δέ, ἐν περιπτώσει προσβολῆς, δόσιν ἐξ 1—1—2 γραμμ. ἐπὶ 5—7 ἡμέρας. Ἡ κινίνη χάρις εἰς τὴν εὐθνήν τιμὴν εἶναι προσιτὴ εἰς ὅλους καὶ ἀποτελεῖ τὸ κατ' ἐξοχὴν φάρμακον τῶν τροπικῶν χωρῶν, ὅπου ἐλλείπουσι οἱ ἱατροί.

Τὰς τυπογραφικὰς ἔργασίας στὸ τυπογραφεῖον **ΓΟΥΝΑΡΗΣ**.



**J. HARISIADES-VERIA**  
2 ΧΡΥΣΑ ΒΡΑΒΕΙΑ ΜΕΤ' ΕΠΑΙΝΟΥ Δ.Ε.Θ.

### ΕΛΛΗΝΙΚΗ ΒΙΟΜΗΧΑΝΙΑ ΕΚΚΟΚΙΣΤΙΚΑΙ ΜΗΧΑΝΑΙ ΑΒΑΒΟΣΙΤΟΥ ΚΑΡΙΩΣ

Παραγωγή 250 ὀκάδες κατ' ὥραν

Κατασκευασμένα κατόπιν μακρῆς πείρας ἐν συνδυασμῷ μετ' ἄλλους τύπουσι μηχανῶν Χαλύβδινα ἐξ ὀλοκλήρου, ἐισχυμένα εἰς ὅλα τὰ μέρη μετ' ἀνεμιστήρα, ἐλαφρὰ καὶ εὐκολοεταχείρῃσιν ἀνώτεραι τῶν Ἀμερικανικῶν καὶ Εὐρωπαϊκῶν.

Ἐγγυημένα διὰ τὴν ἀνωτερότητα τόσον διὰ τὴν καλὴν λειτουργίαν καὶ ἀντήν, ὅσον καὶ διὰ τὴν ἀπόδοσιν.

ὑποστηρίζετε τὴν Ἑλληνικὴν Βιομηχανίαν  
**I. ΧΑΡΙΣΙΑΔΗΣ ΜΗΧΑΝΟΥΡΓΟΣ - ΒΕΡΟΙΑ**

#### ΕΥΧΑΡΙΣΤΗΡΙΟΝ

Ὁ Πατρικὸς Σταθμὸς τοῦ Πατριωτικοῦ Ἰδρύματος Βεροίας εὐχαριστεῖ θερμῶς τοὺς κ. κ. Ἀδελφοὺς Κ. Πολυζωῆδου διὰ τὴν ἐκ πέντε χιλιάδων δραχμῶν δωρεάν των εἰς μνήμην τῆς ἀεμνήστου μητρὸς αὐτῶν Αἰκατερίνης Κ. Πολυζωῆδου.

#### ΕΝΟΙΚΙΑΣΤΗΡΙΟΝ

Ἐνοικιάζεται τὸ ἐν Βεροίᾳ Μεταξορροιστάσιον τῆς ἐν Ἀθῆναις Ἀν. Ἐταιρείας «Μεταξορροία ἢ ΠΡΟΥΣΣΑ».

Πληροφορίαι παρὰ τῷ ἐνταῦθα δικηγόρῳ **ΑΝΑΣΤ. ΚΑΠΠΩ**.

#### ΒΑΣΙΛΕΙΟΣ ΓΟΥΝΑΡΗΣ

ΙΑΤΡΟΣ

ΟΔΟΥ ΚΩΝΣΤΑΝΤΙΝΟΥ ΕΛΕΥΘΕΡΙΟΥ

ΒΕΡΟΙΑ

## ΤΡΑΠΕΖΑ ΑΘΗΝΩΝ

ΑΝΩΝΥΜΟΣ ΕΤΑΙΡΙΑ — ΕΤΟΣ ΙΔΡΥΣΕΩΣ 1893

115 ΚΑΤΑΣΤΗΜΑΤΑ ΕΝ ΒΛΛΑΔΙ

6 ΚΑΤΑΣΤΗΜΑΤΑ ΕΝ ΤΩ ΕΞΩΤΕΡΙΚῳ

Ἐν Ἀγγλίᾳ, Αἰγύπτῳ καὶ Κύπρῳ

Ὁργανισμὸς ἰδρυθεὶς ὑπὸ τῆς **ΤΡΑΠΕΖΗΣ ΑΘΗΝΩΝ**

THE BANK OF ATHENS TRUST COMPANY 205, west 33rd Street — NEWYORK

Καταθέσεις εἰς Ἀραχμὰς ἐν ὄψει καὶ ἐπὶ προθεσμίᾳ

ΠΑΣΗΣ ΦΥΣΕΩΣ ΤΡΑΠΕΖΙΤΙΚΗ ΕΡΓΑΣΙΑ ΥΠΟ ΤΟΥΣ ΜΑΛΛΟΝ ΣΥΜΦΕΡΟΥΣ ΟΡΟΥΣ

«ΑΣΤΗΡ» ΒΕΡΡΟΪΑΣ

Ἡ Ἀρχαιοτέρη  
ἐν Βερροΐᾳ Ἑφημερίς  
Ἐκδιδόμενη κάθε ἑβδομάδα

Ἰδιοκτήτης - Διευθυντής  
Ἐπιμελητής  
**Ι. Γ. ΓΟΥΝΑΡΗΣ**

Οἶκον Διευθυντῆς  
**Α. Γ. ΓΟΥΝΑΡΗΣ**  
Ὀδὸς Γ. Κυρίμη

Ὁ Ἀστὴρ ἐκτυπῶνται εἰς τὸ Τυπογραφεῖον Ἰ. καὶ Ἀ. Γούναρη  
Ὀδὸς Κ. Ἐλευθερωτοῦ-Πλατάνων

ΣΥΝΔΡΟΜΗ ΕΤΗΣΙΑ

Ἐσωτερικοῦ Δραχμᾶ 100  
Ἐξωτερικοῦ Φράγκα Χρυσᾶ 10  
Ἀμερικῆς Δολλάρια 2

Διὰ τὰς Κοινοτήτας καὶ Γεωργικοὺς Συνεταιρισμοὺς ἢ Συνδρομῆ προαιρετικῆ.

Δημοσιεύματα προσωπικοῦ χαρακτῆρος δὲν καταχωροῦνται.

Δημοσιεύσεις Πλειστηριασμῶν, Διακηρύξεων, Δημοπρασιῶν κ.λ.π. τῶν 10 σιγμῶν ὁ στίχος δρ. 3 Κοινωνικὰ εὐχετήρια κ.λ.π. μὴ συνδρομητῶν δρ. 50. συνδρομητῶν » 25.

Διὰ συνεχεῖς δημοσιεύσεις Ἐμπορικῶν καταστημάτων ἰδιαίτεροι συμφωνίαι.

ΒΑΣΙΛΕΙΟΝ ΤΗΣ ΕΛΛΑΔΟΣ

ΕΘΝΙΚΗ ΟΡΓΑΝΩΣΙΣ ΝΕΟΛΑΙΑΣ ΠΕΡΙΦ. ΥΠΟΔΙΟΙΚΗΣΙΣ ΗΜΑΘΙΑΣ

Ἀριθ. Πρωτ. 45

ΑΝΑΚΟΙΝΩΣΙΣ

ΠΕΡΙΦ. ΥΠΟΔΙΟΙΚΗΣΕΩΣ ΗΜΑΘΙΑΣ

Θεωροῦμεν ὑποχρεωσίν μας νὰ ἐκφράσωμεν καὶ δημοσίᾳ τὰς θερμὰς εὐχαριστίας πρὸς τὸ κοινὸν τῆς πόλεως Βερροΐας διὰ τὴν ἐνίσχυσιν, τὴν ὁποίαν ἀμέριστον παρέσχεν εἰς τὸν διενεργηθέντα ὑπὸ τῆς Νεολαίας ἔρανος ἐπὶ τῶν ἀκριτῶν τῶν στρατιωτῶν τῶν συνόρων, τῶν ἀκοιμητῶν φρουρῶν τῆς φιλιᾶς μας Πατρίδος.

Ἐν Βερροΐᾳ τῆ 30-12-38

Ὁ Διοικητής

Περιφερικῆς Ὑποδι. Ἡμαθίας  
**Δ. ΤΣΑΔΟΠΟΥΛΟΣ**

Ο ΕΡΑΝΟΣ ΤΗΣ ΝΕΟΛΑΙΑΣ

ΥΠΕΡ ΤΩΝ ΣΤΡΑΤΙΩΤΩΝ ΤΩΝ ΣΥΝΟΡΩΝ

Εἰς τὸν διενεργηθέντα ὑπὲρ τῶν ἀκριτῶν ἔρανον ὑπὸ τῆς Νεολαίας Βερροΐας, ὅστις ὑπῆρξεν πλουσιώτατος εἰς χρήματα καὶ εἶδη, συνεισφέρον οἱ κάτωθι:

Δῆμος Βερροΐας, Τράπεζα Βερροΐας, Τράπεζα Ἀθηνῶν Ἀδελφοὶ Καζαντζίδη, Π. Καμπιτογλου, Στ. Τσιράκογλου, Ἀδελφοὶ Πολυζωΐδου Ἀδελφοὶ Καβαργύρη, Σ. Στρούμ-

ΕΥΧΑΡΙΣΤΗΡΙΟΝ

Πρὸς τὴν εὐγενῆ Κοινωνίαν τῆς πόλεως Βερροΐας καὶ ἰδιαίτερος πρὸς τὰν κυρίαν Ἑλένην Μάρκου, Μαρίαν Γρηγοριάδου, Καλυψὼ Νικολαΐδου, Ἐλισάβετ Χατζηνικολάκη, Ἐδανθίαν Χριστοδούλου, Μαρίαν Μίχου καὶ Ἐδδοξίαν Κανάκη, τὰς Δεσποινίδας Μαργαρῶ Τζίκα, Πολυτίμη Καρατζόγλου, Ἰφιγένειαν Καζινάρη καὶ Ἑλένην Μπαλάσκα καὶ τοὺς προσκόπους κ. κ. Δ. Βλαχάκη, Ἰ. Γαλασόδη, Π. Γιαμᾶν, Θ. Ζῶκον, Κ. Κάνκον, Τ. Κανελίδην, Κ. Μάρκου, Π. Μωυσογιάν, Ἰ. Παπαδόπουλον, Δ. Περίδη, Ἰ. Τσιτινίδην, Ἀ. Τσοιλήν, Ν. Χατζηνευστραϊάδην καὶ Δ. Χειρίδην, οἵτινες εἰχον τὴν καλωσύνην νὰ εἰσφέρωσι, συλλέξωσι καὶ διατείνωσι εἰς τοὺς ἐν ταῖς Φυλακῆς Βερροΐας καταδικῶν 98 ὑποκείμενα ἢ φανίλλες, 30 σκελέας, 38 πλήρης ἐνδυμασίας, 6 ἐπανωφόρια, 6 κλινισκεπάσματα, 30 ζεύγη κατῶν, καὶ 25 ζεύγη ὑποδημάτων, διαβιβάζω τὰς θερμότερας εὐχαριστίας τῶν ἀνακοινοθέντων κρα-

πτοσα, Ν. Σακαλόγλου, Στ. Διόλιος Γ. Ἐλευθεριάδης, Π. Δαφνώτης, Κ. Λεπίδας, Κ. Παπαδόπουλος, Ἰ. Καλογήρου, Ἀ. Τσαλέρας, Σ. Καλογήρου, Ἀ. Μπινιόλας, Γεωργιάδης, Ἐδρεμίδης, Χατζηνικολάκης, Μπαρμπάρουσης, Ἰ. Γούναρης, Τσακίρης, Ἰ. Σαμαράς, Ἀδάμος, Ν. Πάσχος, Χαϊδούλης, Βλαχογιάννης, Μπουσμαλῆς, Λουκάκης, Σιμόπουλος, Βλαχογιάννης, Ρετζόγλου, Φουκαλάς, Τασχονίδης, Σαρφατῆ, Τζιμπούρας, Θ. Θεοφάνους, Μ. Καμπιτογλου, Μορδοχάι Ἀζαριά, Βαγυρδῆς, Μαζίντας, Ἰ. Γούναρης, Β. Τζίκας, Ἀδελφοὶ Κονιόρδου, Τριανταφυλλίδης, Γ. Καπλίνης, Γ. Πράπας, Χ. Παπουτση, Θ. Σαράφογλου, Σ. Σαρφατῆ, Κ. Κόντας, καὶ Κατάστημα Παπαθεοκλήτου καὶ Δημάδη.

Ἐκ τῆς Γραφεῖου  
Τῆς Περιφερικῆς Ὑποδι. Ἡμαθίας

τουμένων καὶ τὰς ἀπείρους εὐχὰς τῶν ἐπὶ τῷ νέῳ ἔτει.  
Ἐν Βερροΐᾳ τῆ 31 Δεκεμβρίου 1938  
Ὁ Εἰσαγγελεὺς  
**ΚΩΝΣ. Ν. ΣΑΡΑΗΣ**

Ἡμεροδείκτι - Ἡμερολόγια - Καζαμίτσι  
στοῦ **ΓΟΥΝΑΡΗ**

ΕΥΧΑΡΙΣΤΗΡΙΟΝ

Ἡ Φιλόπαιχος Ἀδελφότης τῶν Κυριῶν Βερροΐας ἐκ μέρους τῶν ὑπ' αὐτῆς ἀνακουφισμένων πτωχῶν εὐχαριστεῖ θερμῶς τοὺς κ. κ. Ἀδελφοὺς Κ. Πολυζωΐδου διὰ τὴν ἐκ πέντε χιλιάδων δραχμῶν δωρεάν των εἰς μνήμην τῆς ἀειμνήστου μητρὸς αὐτῶν Αἰκατερίνης Κ. Πολυζωΐδου.



ΘΕΡΑΠΕΥΤΗΡΙΟΝ ΟΙ "ΔΩΔΕΚΑ ΑΠΟΣΤΟΛΟΙ,, ΠΛΑΤΕΙΑ ΒΑΡΔΑΡΙ (Τηλ. 21-15)

Περιλαμβάνει τρεῖς μοντέρνας Κλινικὰς ΠΑΘΟΛΟΓΙΚΗΝ - ΧΕΙΡΟΥΡΓΙΚΗΝ - ΜΑΙΕΥΤΙΚΗΝ Ἀιετώτεροι καὶ τελειότεροι Κλινικαὶ (θεσ)νικῆς Ἐκτίσθη ἐπίτηδες διὰ Κλινικὰς. Ἡσυχία, καθιερῶτης, φωτισμός, κεντρικὴ θέρμανσις, περιπέησις Διευθυντῆς: Ὁ Ἴατρος κ. Δ. ΚΡΣΤΟΠΟΥΛΟΣ Συνεργάται οἱ ἀριστοὶ τῶν ἰατρῶν  
**ΤΙΜΑΙ ΛΟΓΙΚΑΙ**  
ΑΠΟΚΛΕΙΟΝΤΑΙ ΤΑ ΜΟΛΥΣΜΑΤΙΚΑ ΚΑΙ Οἱ ΦΟΒΟΙ ΚΑΙ

ΕΜΠΟΡΙΚΑ ΚΑΤΑΣΤΗΜΑΤΑ ΥΦΑΣΜΑΤΩΝ  
ΙΣΑΑΚ ΙΩΝΑ ΣΑΡΦΑΤΗ  
ΟΔΟΣ ΦΙΛΙΠΠΟΥ Β' - ΟΔΟΣ ΒΛΕΥΘΕΡΙΑΣ - ΒΕΡΡΟΪΑ

Εἰς τὰ καταστήματά μας θὰ εὕρητε πάντοτε ὅλα τὰ εἶδη ὑφασμάτων εἰς Μεταξωτὰ, Βελούχκερὰ, Μάλλινα, Λινὰ κ.λ.π. κ.λ.π. εἰς πλουσίαν συλλογὴν καὶ τιμὰς ἑξαιρετικὰς. Εἰδικώτερον εἰδοποιούμεν τὴν πολυπληθῆ καὶ πιστὴν πελατείαν μας ὅτι ἐπλουτίσαμεν τελευταίως τὴν ἀποθήκην μας μὲ ὅλα τὰ νεώτερα εἶδη διὰ τὴν χειμερινὴν ἐποχὴν εἰς Μαντὰ Γυναικεῖα, Ζιωρζέττες καὶ ἐταμίεν Μάλλινα καὶ Βελούχκερὰ Κασμήρια Ἀγγλικὰ κ. λ. π. Ὡσαύτως καθιστῶμεν γνωστὸν ὅτι διατηροῦμεν εἰς μεγάλην ποικιλίαν τὰ φημησμένα Κασμήρια Ναούσης τοῦ βιομηχανικοῦ αὐτοῦ Κολοσσοῦ ΠΑΝΑΡΑ ΚΥΡΤΣΗ & ΣΙΑ Α. Ε. καὶ τὰ ὅποια πωλοῦμεν εἰς τιμὰς πολὺ εὐθυνας.

ΕΘΝΙΚΗ ΤΡΑΠΕΖΑ ΤΗΣ ΕΛΛΑΔΟΣ

ΙΔΡΥΘΕΙΣΑ ΤΩ 1841

ΚΕΦΑΛΑΙΑ . . . . . Δρ. 1.203.000.000 -  
ΚΑΤΑΘΕΣΕΙΣ τῆ 30ῆ Ἰουνίου 1938 Δρ. 10.471.000.000 -

Δέχεται καταθέσεις ἐπὶ προθεσμίᾳ, ἐν ὄψει καὶ εἰς Ταμιευτήριον, εἰς Δραχμὰς καὶ εἰς Συνάλλαγμα, καὶ ἐκτελεῖ παντὸς εἶδους Τραπεζικὴν ἐργασίαν.

Ἐποκαταστήματα καθ' ὅλην τὴν Ἑλλάδα

Ἀνταποκρίται εἰς ὅλας τὰς χώρας τοῦ Ἐξωτερικοῦ.

Ἰδρυτῆς τῆς HELLENIC BANK TRUST COMPANY 51 DEN LANE NEW YORK U.S.A.

ΑΠΟ ΤΗ ΣΥΝΑΓΑΓΗ ΤΟΥ "ΘΕΡΜΑΪΚΟΥ"

Μία ευγενικά κλόρασις του Α.Σ. του καλλιτεχνικού Σωματίου αθηροδρομικών Θεοφιλικής εδ Θερμαϊκός...

Τήν χορωδιαν διηύθυνε ο ίδιος προς καθήγητής του βιοκιθ., τών θεωρητικόν μινημάτων και διευθυντής της μουσικής δ.χρήστου του Βασιλικού "Θερμαϊκού"

Τό πρόγραμμα διελεγεύνο μέσα απ'ιδιακλήτερον πργαζύδι τής "Ελληνικής μουσικής"...

Είς τό πύαιν ουκάνεσε ή τιαποπή καθήγητής του Βασιλικού "Θερμαϊκού" Α. Φοίβ.

Ο Δημοφίλης μας σιρατιγός κ. Χρ. Κίτσο, υπό τήν προεστάν του...

Διά τήν οικονομική επιτυχία τής εταιρείας προέβλεπον ο Σιρατιγός κ. Χ. Κίτσο...

Δίκαιοι έπαινοι δρέλονται εις τό Πρόεδρον του Θερμαϊκού κ. Μαλιαγκουδάκη...

Τήν μεσημβρίαν εν τω Καφεζυθοδοστηρίω "Αλτ" παρεκάθησαν εις γεύμα μετ'...

ΤΟ ΧΡΙΣΤΟΥΓΕΝΝΙΑΤΙΚΟ ΔΕΝΔΡΟ ΤΩΣ ΣΤΡΑΤ. ΔΕΣΧΗΣ ΒΕΡΡΟΪΑΣ

Με πολλήν επιτυχίαν εοτέφθη ο χορός ο δοθείς τήν δευτέραν ήμέραν τών Χριστουγέννων...

ΑΙ ΕΥΧΑΙ ΤΟΥ κ. ΜΕΤΑΞΑ

συντελεστών της εθνικής λογισμής και την άπαρηγή τής κοινωνικής δικαιοσύνης...

Με τήν πεπολθην αυτή εβχομαι σιους ευχόμενους και σις οργανώσεις τους...

ΙΩΑΝΝΗΣ ΜΥΓΑΣΡΑΣ

Τάς τυπογραφικά έργασιας στο τυπογραφείον ΓΟΥΝΑΡΗ



Τί συμβαίνει λοιπόν με την Κυρίαν Μαρίαν;

Χθές δέν μπορούσε καθόλου νά κινηθή από τούς ρευματικούς πόνους.

Και σήμερα; "Α! τό "Εμπλαστρον Λέοντος τήν έκαμε καλά. Τά "Εμπλαστρα Λέοντος έχουν θεραπευτικάς ούσίας, προκαλοῦν θερμότητα, διαλύουν τά δηλητήρια...

ΕΜΠΛΑΣΤΡΑ ΛΕΟΝΤΟΣ

Νεκρολογία

ΑΙΚΑΤΕΡΙΝΗ Κ. ΠΟΛΥΖΩΪΔΟΥ

Σεβαστή Δέσποινα διελθούσα δολόκληρον τήν ζωήν τής εν Επείφεια φιλόανθρωπος και ελεήμων συμπάσχουσα μετὰ τών πτωχών...

Κατά τήν νεκρόσιμον εκ λουδίαν ψαλείσαν εις τόν Ιερών Νείον τής Μητροπόλεως εξήρε ιδε άρετάς αυτής...

Ο «ΕΣΤΗΡ» Βερροίας, συλλεπειται θερμώς τού κ. κ. Αιδ. Φοίβου Πόλνζωϊδου...

Νεκρολογία

ΑΝΘΥΛΙΑ Γ. ΒΛΑΧΟΓΙΑΝΝΗ

Απεδήμησε πρός Κύριον τήν παραθούσαν δευτεραν ή "Ανθούλια Γ. Βλαχογιαννη θ.έτασσε εις βερότατον πένθος...

Η Αιδούνης τού "Ασπράς" συννεομένη διά βραμών συγγενείας με τήν οικουμένην τής μεταστάσεως...

ΨΥΧΑΓΩΓΙΚΗ ΒΡΑΔΥΑ ΤΟΥ ΔΗΜΟΥ. ΩΔΕΙΟΥ ΒΕΡΡΟΪΑΣ

Τήν Παρασκευήν θην "Ιανουαρίου νά δοθή ή έτησία εορτή του "Ωδειου μας (Ούξο Προλονξέ).

ΤΕΛΕΤΗ ΣΩΜΑΤΕΙΟΥ ΧΡΙΣΤ. ΔΓΩΡΗΣ

Υπό τών διοικούντων τό Σωματείου Χριστιανική "Αγωγή" τήν δευτέραν ήμέραν τών Χριστουγέννων...

ΚΟΙΝΩΝΙΚΑ ΔΕΝ ΕΟΡΤΑΖΟΥΝ

Δέν εορτάζει και δέν δέχεται επισκέψεις επί τή όνομαστική του εορτή ο κ.Φώτιος Κατααμπής δικηγόρος.

Δέν εορτάζει και δέν δέχεται επισκέψεις επί τή όνομαστική του εορτή ο κ. Ιωάννης Κεσόβλου Γραμματεūs Δήμου Βερροίας.

Δέν εορτάζει και δέν δέχεται επισκέψεις ο Διευθυντής τού έν Βερροία Καταστήματος τής Τραπεζής "Αθηνών κ. Ιωάννης Χατζηγεωργίου.

ΕΥΧΑΡΙΣΤΗΡΙΟΝ

Ο Παιδικός Σταθμός Βερροίας τού Πατριωτικού Ιδρύματος ευχαριστεί θερμώς τόν οικογένειαν Γεωργίου Βλαχογιάννη...

ΕΥΧΑΡΙΣΤΗΡΙΟΝ

Τό Σωματείου Δεσποινίδων Βερροίας "Η Φιλανθρωπία" εκ μερους τών έν αυτού άνακειφόμενων πτωχών παιδιών...

Ο ΕΟΡΤΑΣΜΟΣ ΤΗΣ 1ης ΕΠΥΡΣ

"Απ τή πρώτη του Έίου 1939 έγινε υ δαβουλιγα έν τω τρω Ναιψ τού "Αγίου "Αντωνίου...

ΘΑ ΥΠΟΓΡΑΦΗ ΣΗΜΕΡΟΝ ΤΟ ΟΡΙΣΤΙΚΟΝ ΣΥΜΒΟΛΑΙΟΝ ΤΟΥ ΗΛΕΚΤΡΟΦΩΤΙΣΜΟΥ

Κατά πᾶσαν πιθανότητα φικνεύεται σήμερον ο εκπρόσωπος τής "Ανωθόμου Βιομηχανικής εταιρείας Βέροιαν κ. "Αλεκτρολόγος...

ΤΡΑΠΕΖΑ ΒΕΡΡΟΪΑΣ Α.Ε. ΤΩΣ ΤΡΑΠΕΖΙΤΙΚΟΝ ΓΡΑΦΕΙΟΝ ΑΣΣΕΡ ΔΑΝΙΕΛ & ΣΙΑ Έτος ιδρύσεως 1896 ΔΕΧΕΤΑΙ ΚΑΤΑΘΕΣΕΙΣ Έν οΰπει, επί Προθεσμία, Ταμειυτήριον Έκτελεϊ πάσης φύσεως Τραπεζικήν έργασίαν ΤΑΧΥΤΗΣ ΣΥΝΑΔΔΑΓΩΝ ΑΣΦΑΛΕΙΑΙ ΣΥΝΗΜΑΤΩΝ



# ΑΣΤΗΡ



Η ΑΡΧΑΙΟΤΕΡΗ ΤΩΝ ΕΝ ΒΕΡΡΟΙΑ ΕΦΗΜΕΡΙΔΩΝ  
ΕΚΔΙΔΟΜΕΝΗ ΚΑΘΕ ΕΒΔΟΜΑΔΑ  
Ο "ΑΣΤΗΡ", Βερροίας μετέχει της Ένώσεως Διευθυντών και Συντακτών Επαρχιακού Τύπου Βορείου Ελλάδος

<p>ΕΤΑΙΡΙΑ ΕΤΗΣΙΑ</p> <p>Εσωτερικόν Δραχμῶν 100. Εξωτερικόν Δραχμῶν 10. Αμερικῆς Δολλάρια 2.</p>	<p>ΙΔΙΟΚΤΗΤΗΣ - ΔΙΕΥΘΥΝΤΗΣ</p> <p>Ι. Γ. ΓΟΥΝΑΡΗΣ</p>	<p>Τηλεγραφήματα: «ΑΣΤΕΡΑ» - Βέρροια</p> <p>Χειρόγραφα δημοσιεύματα ἢ μὴ δὲν ἐπιτρέπονται</p> <p>Δημοσιεύσεις: Ὁ Στίχος Δρ. 3</p>
<p>Περίοδος Δευτέρα — Ἔτος Ἰδρύσεως 1924</p> <p>Ἔτος ΙΑ' Ἀρ. Φύλλου 487)374</p>	<p>Δευτέρα 9 Ἰανουαρίου 1939</p>	<p>Τὸ φύλλον Δραχμῶν 2.</p>

## Η ΠΑΘΗΤΙΚΗ ΑΕΡΑΜΥΝΑ

1η Διάλεξις τοῦ κ. Μεν. Χατζηνικολάκη

ΕΙ!

### ΤΑΚΤΙΚΗ ΒΟΜΒΑΡΔΙΣΜΟΥ

Ὁ προσορισμὸς τῶν Ἀεροσκαφῶν Βομβαρδισμοῦ εἶναι ἡ προσβολὴ τῶν ἐπιφανειακῶν στόχων τῆς ζώνης τῶν μετόπισθεν τοῦ ἀνιπάλου. Πρὸς ἐπιτυχίαν τοῦ σκοποῦ αὐτοῦ εἶνε ἀπαραίτητον νὰ ἐνυπάρχουν εἰς πᾶσαν ἀεροπορικὴν δύναμιν εἰς τὴν θὰ ἀνατεθῇ ἐπιχειρήσεις τοιαύτης μορφῆς.

1). Ἐπιτίθειξις ἐπιθετικῶν πυρῶν. Δηλαδή βομβῶν διὰ τῶν ὁποίων πράγματι νὰ καταστραφῇ ὁ στόχος ἐναντίον τοῦ ὁποίου ἐκτελεῖται ἡ ἐπίθεσις.

2). Ἐπιτίθειξις ἀμυντικῶν πυρῶν δηλαδή ἱκανοῦ ἀριθμοῦ Πολυβόλων ἀμυντικῶν διὰ τῶν ὁποίων ἡ ἐπιτεθεμένη δύναμις θὰ δυνηθῇ ν' ἀντιμετωπίσῃ τὰ ἐχθρικά καταδιωκτικὰ ὥστε νὰ δυνηθῇ νὰ φθάσῃ μέχρι τοῦ καθορισθέντος στόχου.

Ἐπειδὴ οἱ κατασκευασταὶ μέχρι σήμερον δὲν ἔχουν παρουσιάσῃ τύπον ἐξασφαλίζοντα ὅτι ἐν καὶ μόνον ἀεροσκάφος δύναται ἀφ' ἑαυτοῦ νὰ μεταφέρῃ τὸν ἀπαιτούμενον ἀριθμὸν βομβῶν καὶ ἱκανὸν ἀριθμὸν πολυβόλων ὥστε νὰ δύναται νὰ φέρῃ μεμονομένον εἰς πέρασ οἰανδήποτε ἀποστολήν, παρουσιάζεται ἡ ἀνάγκη διεξαγωγῆς τῶν ἐπιθέσεων διὰ πλῆθους ἀεροσκαφῶν συγχρόνως. Διὰ τοῦ τρόπου αὐτοῦ μᾶς παρέχεται ἡ δυνατότης ὥστε πᾶσα ἐπιτεθεμένη δύναμις ἀφ' ἑνὸς μὲν δύναται νὰ φθάσῃ μέχρι τοῦ στόχου, ἀφ' ἑτέρου δὲ ἀφοῦ φθάσῃ νὰ διαθέσῃ ἱκανὸν ἀριθμὸν πυρομαχικῶν ὥστε νὰ καταστρέψῃ αὐτόν. **Τοιοῦτοτρόπως βλέπομεν ὅτι αἱ ἀπὸ ἀέρος ἐπιθέσεις παρουσιάζουν τὸ χαρακτηριστικὸν τῆς Μάχης.** Ὁμοίως λέγομεν περὶ ἐπιθέσεων ἐν μάχῃ δηλαδή περὶ ἀριθμοῦ 50-60 ἢ καὶ 100 ἀεροσκαφῶν, δὲν ἐννοοῦμεν μέγαν ἀριθμὸν ἀεροσκαφῶν ἐυ-

ρισκομένων τὸ ἐν πλησίον τοῦ ἄλλου ὁπωσδήποτε καὶ ὁποτεδήποτε ἄλλ' ὑποννοοῦμεν κανονικοὺς σχηματισμοὺς ἀλληλοὑποστηριζομένους οὕτως ὥστε τὸ σύνολον αὐτῶν νὰ ἀποδίδῃ σαφῆ ἔννοιαν τῆς παρα-



Ἡ Α.Ε. Ἐθνικὸς Κυβερνήτης Κος **ΙΩΑΝΝΗΣ ΜΕΤΑΞΑΣ** τοῦ ὁποίου τὴν ἐπέτειον τῆς ὀνομαστικῆς του ἑορτῆς ἐνθουσιωδέστατα ἐώρτασε ὁλόκληρος ὁ Ἑλληνικὸς Λαὸς

τάξεως. Ὁ μικρότερος σχηματισμὸς βομβαρδισμοῦ δὲν δύναμεθα νὰ ὀνομάσωμεν μονάδα βολῆς, εἶναι τὸ σμήνος ὁπερ ἀποτελεῖται ἐκ τριῶν ἀεροσκαφῶν ἱταμένων ἐν σχήματι κορυφῆς τριγώνου. Ἐξέλεξαν αὐτὸν τὸν σχηματισμὸν διότι παρουσιάζει τὰ καλύτερα προσόντα ἐπιθετικῶν καὶ ἀμυντικῶν πυρῶν, καθότι δύναται ν' ἀντιμετωπίσῃ ἐπίθεσιν ἀπὸ οἰανδήποτε διευθύνσεως καὶ διότι ἐκ παραλλήλου παρουσιάζει ἱκανὴν ἐπαύξησιν τῶν ἐπιθετικῶν αὐτοῦ πυρῶν, καθότι δύναται καὶ τὰ τρία ἀεροσκάφη νὰ βέλλωσιν τὰς βόμβας αὐτῶν ταυτοχρόνως ἐπὶ ἐνὸς καὶ τοῦ αὐτοῦ στόχου. Ἐπειδὴ ὅμως ὁ ὡς ἄνω σχηματισμὸς δὲν εἶναι δυνατὸν μόνον ν' ἀντιμετωπίσῃ ἐπίθεσιν οἰανδήποτε δυνάμεως διώξεως, ἐφθασαν εἰς τὴν **μικροτέρων τακτικῆν μονάδα**

## ΤΟ ΕΡΓΟΝ ΤΗΣ ΚΥΒΕΡΝΗΣΕΩΣ ΤΗΣ 4ΗΣ ΑΥΓΟΥΣΤΟΥ

### ΚΑΤΑ ΤΟ ΔΙΑΡΡΕΥΣΑΝ ΕΤΟΣ 1938

**ΔΙΑ ΤΟ ΨΩΜΙ.** Κατώρθωσε καὶ κατεβίβασε τὴν τιμὴν τοῦ ἀπὸ 12,60 εἰς 9,60. Καὶ τοῦ μαύρου ἀπὸ 9 εἰς 8 ἔκτύπησε ἀλύπητα τὴν αἰσχροκέρδεια καὶ ὠργάνωσε τὰς λαϊκὰς ἀγορὰς εἰς τρόπον ὥστε ὁ παραγωγὸς νὰ ἐρχεται εἰς ἀτευθείας ἐπαφὴν μὲ τὸν καταναλωτὴν.

**ΔΙΑ ΤΟ ΛΑΔΙ.** Ἐκαμε ὅ,τι δὲν ἔκαμε καμμία μέχρι τὴν Κυβέρνησις. Κατήργησε τὸ φόρον καὶ τοῦ ἠλάττωσε τὴν τιμὴν κατὰ 6 δραχμᾶς.

**ΔΙΑ ΤΑ ΠΑΙΔΙΑ ΤΟΥ ΛΑΟΥ.** Διέθεσε 150 000.000 διὰ τὴν προστασίαν τῆς παιδικῆς ἡλικίας. Ἰδρυσεν παντοῦ ἰατρεία, νοσοκομεῖα, παιδικοὺς σταθμοὺς, ἐξοχὰς, ἱματιοθήκας καὶ σχολεῖα διὰ τοὺς ἀλητόπαιδας.

**ΔΙΑ ΤΟΥΣ ΑΡΡΩΣΤΟΥΣ.** Προσέθεσε 4.320 νέα κρεβάτια καὶ ἐκτελοῦνται ἔργα εἰς τὰ νοσοκομεῖα δραχ. 400.000.000.

**ΔΙΑ ΤΟΥΣ ΠΤΩΧΟΥΣ.** Διέσεσε 55 000.000 δραχμῶν εἰς συσσίτια, βοηθήματα, λαϊκὰ ὑπνωτήρια καὶ ἐνισχύσεις φιλανθρωπικῶν ἰδρυμάτων.

**ΔΙΑ ΤΟΥΣ ΠΡΟΣΦΥΓΑΣ.** Κατὰ τὸ 1938 τὸ νέον Κράτος τῆς 4ης Αὐγούστου ἔκτισε 2.510 νέα στερεὰ καὶ ὑγιεινὰ σπίτια δαπανήσαν 150.000.000.

**ΔΙΑ ΤΟΝ ΕΡΓΑΤΗΝ.** Καθιέρωσε τὰς συλλογικὰς συμβάσεις καὶ ἠξίωσε τὰ ἐργατικὰ ἡμερομίσθια. Ἐπέβαλε τὸ ὀκτώωρον καὶ καταπολέμησε ἀποτελεσματικὰ τὴν ἀνεργίαν.

**ΑΣΦΑΛΙΣΕΙΣ—ΨΥΧΑΓΩΓΙΑ.** Ἐφήρμοσε τὰς Κοινωνικὰς Ἀσφαλίσεις καὶ ἐμερμήνευσε διὰ τὴν μετεργασιακὴν ψυχαγωγίαν τῶν ἐργαζομένων, ὀργανῶσαν ἐργατικὰς ἐκδρομὰς, ἐργατικὸν θέατρον καὶ ἐργατικὰς κατισκηνώσεις εἰς τὰς ἐξοχὰς.

**ΔΙΑ ΤΟΝ ΑΓΡΟΤΗΝ.** Τὸ ἔλαμεν ἀποδεικνύει ἡ αὔξησις τῆς γεωργικῆς παραγωγῆς 48 0/0 κατὰ μέσον ὄρον. Ἐνα ἑκατομῦριον στρεμμάτων ἐπὶ πλεον ἐκαλλιεργήθησαν. Ἐλύθη τὸ ζήτημα τῆς Ἀγροτικῆς Ἀσφαλείας μὲ τὸν νομον 1302. Καὶ τὸ σπουδαιότερον, ἐργουμήθησαν δριστηκῶς τὰ ἀγροτικὰ χρέη.

**ΔΙΑ ΤΗΝ ΥΠΑΙΘΡΟΝ.** Τὸ Νέον Κράτος διέθεσεν ἐν δ' ἡφ 277.000 δραχμῶν διὰ νὰ προστατεύσῃ ἀπὸ τὰς πλημμύρας 966.000 στρέμματα καὶ νὰ κατασιῆσῃ ἄλλα 277 000 καλλιεργήσιμα χωράφια. Ἡ Ἑλλὰς τῆς ὑπαίθρου πρῶτην φορὰν εἶδε τόσον μεγάλα ἔργα νὰ γίνωνται καὶ νὰ παραδίδονται εἰς ἐλάχιστον χρονικὸν διάστημα. Διὰ τοὺς δρόμους πρὸς ἐξυπηρέτησιν τοῦ λαοῦ διετέθησαν ἀπὸ τῆς 4ης Αὐγούστου 1936 καὶ ἐντέθεν δραχ. 2 308.722 522.

**Βομβαρδισμοῦ ἦτις εἶναι ἡ μοῖρα ἢ ὁποῖα ἀποτελεῖται ἐξ ἐννέα ἀεροσκαφῶν ὑποδινηθῆντων εἰς τρία σμήνη.** Ἐὰν καὶ ἡ μοῖρα δὲν ἐπαρκεῖ εἴτε εἰς ἐπιθετικὴν ἱκανότητα εἴτε εἰς ἀμυντικὴν τοιαύτην περιοσότεραι μοῖραι ἱπανταὶ ἢ μία ὀπισθεν τῆς ἄλλης κλιμακωμένοι καθ' ὕψος. Εἰς τοιοῦτος σχηματισμὸς ἀποτελούμενος ἀπὸ 5-6 μοῖρας βομβαρδισμοῦ ἐπανδρομένων ὑπὸ πληρωμάτων πειθαρχημένων καὶ ἐξησκημένων παρουσιάζει

ἰσχυρότητα ἀμυντικὰ. Πυρὰ, ἢ δὲ προσβολὴ αὐτοῦ ὑπὸ τῶν καταδιωκτικῶν καθίσταται λίαν ἐπικίνδυνος διὰ τοὺς διώκτας. Οὕτω κατέληξαν εἰς ἕνα σχηματισμὸν ὁ ὁποῖος παρέχει πολλὰ καὶ μεγάλα πλεονεκτήματα ἐνῶ συγχρόνως παρέχει καὶ ἐν σοβαρὸν μειονέκτημα. Ἡ συγκέντρωσις ἐνὸς τόσο μεγάλου ἀριθμοῦ ἀεροσκαφῶν εἰς μίαν καὶ μόνην συμπαγῆ παρὰ τὴν καθιστᾶ ταύτην ἀπελπιστικῶς δύσκοπον καὶ δυσκίνητον, εἶναι δὲ ὀφθαλμοφανὴς (Ἡ συνέχεια στὴν ἄνω σελίδα)

## ΕΠΑΝΩ ΣΤΟΝ ΠΑΡΘΕΝΩΝΑ

Του Αμερικανού ΛΕΩΝ. ΒΑΝ ΝΟΠΠΕΝ

Δίχως πνοή στο Παρθενώνα στέκω  
Μέσα στο μεγαλείο του, δμοιο με  
(σάβανο

Είναι κοιμισμένη της Ελλάδος ή  
(ψυχή

Δίχως πνοή μπροστά του στέκω  
Για την τελειότητά του την κρυ-

(σταλλωμένη σε λευκή ήρεμία,  
Για τις υπέροχες του συμμετρίες

Που γεννηθήκανε μ' αρμονία  
Μα με οβυσσινή σήμερα ήχώ,  
Και είναι βυθισμένες στην υπέρτα-

(τη γαλήνη.  
Προσκυνητής και εγώ, δέν βρίσκω

(λόγια  
Να εκφράσω το αίσθημα που συγ-

(κλονίζει την ψυχή μου  
Σάν αντικρύζω την Σιωπή μέσα

σιδ φώς του Ήλιου,  
Την Σιωπή που θρηνεί  
Για την νεκρωμένη της χαρά.

Ορθωμένες οι κολόνες π' έχουν  
(για σκεπή  
Την άνησυχία των άμορφων ου-

(ρανών,  
Και ψηλά στο άπειρο  
δ Ζεύς, δ παντοδύναμος Θεός

Κοιτάζει με βλέμμα τρομαγμένο  
Την συντριβή της δύναμής του.  
Μα νά! Η Νειότη-λουλούδι μαρ-

(μάρινο-  
Δαξενυμένη στην γαλήνη, διαλαλεί:  
"Η Όμορφιά είναι η μόνη αλήθεια.

Μετάφρασι ΣΤΕΦ. ΑΡΓΥΡΟΠΟΥΛΟΥ

## ΣΤΟ ΦΩΣ

Φέρτε μου φόμα μετάξια  
για να στολίσω τη χαρά μου  
Άνοιξτε πόρτες φωτεινά  
θα ξεδιαλύσω τα φτερά μου

Γαλάζιο θάμπος με καλεί  
γλυκό πουλί να φτερουγήσω  
Μέσα μου ήλιος θαλπωρή  
χαράς τραγουδι θα σκερπίσω.

Φώς και φτερά μεσ' την ψυχή  
χάδια σαν πούπουλα θα μάσω  
Φλουριά χρυσάφια! κι' ώ! γιορτή!  
ψηλά τ' αστέρια θα νά φτάσω.

ΔΕΣ. Ν. ΠΑΝΑΓΙΩΤΙΔΟΥ

Η ΠΡΟΧΘΕΣΙΝΗ ΨΥΧΑΓΩΓΙΚΗ ΒΡΑΒΥΑ  
ΤΟΥ ΔΗΜΟΤΙΚΟΥ ΣΧΕΙΟΥ ΒΕΡΡΟΙΑΣ

Με πελλήν έπιτυχία έστέφθη ή  
δοθείσα τήν παρελθούσαν Παρασκευήν  
ήν βην Ίανουαρίου Ψυχαγωγική  
δραδυά (Ούζο προλονζέ) του Δημο-  
τικού Σχείου Βερροίας έν τή αί-  
θούση «Οασίς» όφειλομένην εις  
τάς προσπάθειας τής διοργανωτικής  
έπιτροπής και των καθηγητών του  
Σχείου κ. κ. Ζαμπούνη και Βασι-  
λειάδου εις τούς όποιους όφείλον-  
ται συγχαρητήρια.



J. HARISIADES-VERIA  
2 ΧΡΥΣΑ ΒΡΑΒΕΙΑ ΜΕΤ' ΕΠΑΙΝΟΥ Δ.Ε.Θ.

ΕΛΛΗΝΙΚΗ ΒΙΟΜΗΧΑΝΙΑ  
ΕΚΚΟΚΙΣΤΙΚΑΙ ΜΗΧΑΝΑΙ ΑΒΑΘΣΙΤΟΥ ΡΑΡΙΔΕ

Παραγωγή 250 όκάδες καθ' ώραν

Κατασκευασμένοι κατόπιν μακράς πείρας έν συνδυασμῶ με άλλους τύπους τριούτων μηχανῶν  
Χαλύβδιναί έξ ολοκλήρου, έισχυμένοι εις όλα τα μέρη με άνεμιστήρα, έλαφρα και εύκολομεταχειρί-  
σται άνωτέρω των Αμερικανικών και Εύρωπαϊκών.

Έγγυημένοι διά τήν άνωτερότητα τόσον διά τήν καλήν λειτουργίαν και άντοχήν, ζσον και διά τήν ά-  
πόδοσιν.

Υποστηρίξαιτε τήν Έλληνικήν Βιομηχανίαν  
Ι. ΧΑΡΙΣΙΑΔΗΣ ΜΗΧΑΝΟΥΡΓΟΣ - ΒΕΡΡΟΙΑ

## Η ΧΑΡΑ ΤΩΝ ΠΑΙΔΙΩΝ

Ένκλοφόρησεν εις τάς έπαρχίας  
διά των Πρακτορείων Έφημερί-  
δων τής Έτ. Έλλ. Τύπου τό 49ον  
τεύχος του 15θ ημέρου παιδικού  
περιοδικού «Η Χαρά των Παιδι-  
ών».

Με τό τεύχος τούτο «Η χαρά

των παιδιών» εισέρχεται εις τό 3ον  
έτος τής έκδόσεώς της και ή θερ-  
μή υποδοχή ή όποία γίνεται από  
τόν παιδικόν κόσμον παρακολουθεί  
και τήν προσπάθειαν του Έκδό-  
του διά τήν καλλιέραν εμφάνισιν  
και τό περιεχόμενον του. Έκτός  
των διηγημάτων, των εικονογρα-  
φημένων εθόδμων Ιστοριών του,  
ζωγραφικής και ποιικίλης άλλης θ-

λης, γίνεται από του τεύχους του-  
τολ και δημοσίευσιν του περιφήμου  
Έργου του Γουόλτ Ντίσνεϋ «Η  
Χιονάτι και οι Έπίτ Νάνοι».

Ημεροδείκται - Ημε-  
ρολόγια - Καζαμίαι  
στού ΓΟΥΝΑΡΗ

## ΤΡΑΠΕΖΑ ΑΘΗΝΩΝ

ΑΝΩΝΥΜΟΣ ΕΤΑΙΡΙΑ - ΕΤΟΣ ΙΔΡΥΣΕΩΣ 1893

115 ΚΑΤΑΣΤΗΜΑΤΑ ΒΗ ΒΛΑΔΙ

6 ΚΑΤΑΣΤΗΜΑΤΑ ΕΝ ΤΩ ΕΞΩΤΕΡΙΩ

Έν Αγγλία, Αίγύπτω και Κύπρω

Όργανισμός Ιδρυθείς υπό τής ΤΡΑΠΕΖΗΣ ΑΘΗΝΩΝ

THE BANK OF ATHENS TRUST COMPANY 205, west 33rd Street - NEW YORK

Καταθέσεις εις Δραχμάς έν όψει και επί προθεσμίαι

ΠΑΣΗΣ ΦΥΣΕΩΣ ΤΡΑΠΕΖΙΤΙΚΗ ΕΡΓΑΣΙΑ ΥΠΟ ΤΟΥΣ ΜΑΛΛΟΝ ΣΥΜΦΕΡΟΝΤΑΣ ΟΡΟΥΣ

«ΑΣΤΗΡ» ΒΕΡΡΟΙΑΣ

Ἡ Ἀρχαιότερα  
ἐν Βεροίᾳ Ἑφημερίς  
Ἐκδιδομένη κάθε ἑβδομάδα

Ἰδιοκτήτης - Διευθυντής

Υπεύθυνος

Ι. Γ. ΓΟΥΝΑΡΗΣ

Οἰκον. Διευθυντής

Α. Γ. ΓΟΥΝΑΡΗΣ

Ὁδὸς Γ. Κυρίμη

Ὁ Ἀστὴρ ἐκτυπῶνται εἰς τὸ Τυπογραφεῖον Ἰ. καὶ Ἀ. Γούναρη  
Ὁδὸς Κ. Ἐλευθερωτοῦ-Πλατάνων

ΣΥΝΔΡΟΜΗ ΕΤΗΣΙΑ

Ἐσωτερικοῦ Δραχμᾶ 100  
Ἐξωτερικοῦ Φράγκα Χρυσᾶ 10  
Ἀμερικῆς Δολλάρια 2

Διὰ τὰς Κοινότητας καὶ Γεωργικοὺς Συνεταιρισμοὺς ἢ Συνδρόμη προαιρετικῆ.

Δημοσιεύματα προσωπικοῦ χαρακτήρος δὲν καταχωροῦνται.

Δημοσιεύσεις Πλειστηριασμῶν, Διακηρύξεων, Δημοπρασιῶν κ.λπ. τῶν 10 σιγμῶν ὁ στίχος δρ. 3 Κοινωνικὰ ἐδηχτήρια κ.λπ. μὴ συνδεδημῶν δραχ. 50. συνδεδημῶν » 25.

Διὰ συνεχεῖς δημοσιεύσεις Ἑμπορικῶν καταστημάτων ἰδιαίτεροι συμφωνίαι.

Ἀριθ. 5012

ΠΕΡΙΛΗΨΙΣ

προγράμματος πλειστηριασμοῦ κινήτων

Ὁ συμβολαιογράφος καὶ κάτοικος Βεροίας Ἀντώνιος Ἐμμανουήλ Σαροηκωστής

Δηλοποιῶ δι,

Ἐπισπεύσει τοῦ Μιχαὴλ Πετρίδου κατοικοῦ Βεροίας δικαιουμένου λαμβάνειν παρὰ τοῦ Δημητρίου Β. Παπαϊωάννου γεωργοῦ κατοικοῦ Σταυροῦ δύναμι τῆς ὑπ' ἀριθ. 334 τοῦ 1938 ἔτους ἀποφάσεως τοῦ Προέδρου τῶν ἐν Βεροίᾳ Πρωτοδικῶν ἐν ὄλῳ δραχμᾶς δώδεκα χιλιάδας τριακοσίας ἐξηκοντα ἑννέα ὡς ἢ κοινοποιήθεισα ἐπιταγή, νομιμοτόκις ἀπὸ τῆς ἐπιταγῆς μέχρι ἐξοφλήσεως ὡς καὶ τὰ ἔξοδα πλειστηριασμοῦ, θέλουσιν ἐκτεθῆ εἰς ἀναγκαστικὸν πλειστηριασμὸν τῆν 15ην Ἰανουαρίου 1939 ἔτους, ἡμέραν Κυριακὴν καὶ ἀπὸ τῆς 10ης π.μ. ὥρας μέχρι τῆς 12ης μεσημβρινῆς τῆς αὐτῆς ἡμέρας, ἐνώπιόν μου ἢ τοῦ ναύμου ἀνιπληρωτοῦ μου ἔξωθεν τοῦ παρὰ τῆ Πλατείας Ἀγίου Ἀντωνίου ἐπὶ τῆς ὁδοῦ Κωνσταντίνου τοῦ Ἐλευθερωτοῦ Καφενεῖου Ἰωάννου Χαρίση ἢ καιροῦ μὴ ἐπιτρέποντος ἔξωθεν αὐτοῦ, τόπω συνήθει τῶν πλειστηριασμῶν, τὰ ἀναγκαστικῶς κατισχεθέντα κινήτὰ τοῦ ρηθέντος ὁφειλέτου, ἧτοι 1) Μία βουβάλα μαύρη 5 πέντε ἐτῶν μετὰ τοῦ μόσχου τῆς ἡλικίας δέκα

ΤΟ ΔΩΡΟΝ ΕΠΟΙ ΟΡΕΣΙΒΙΟΥ ΤΟΥ ΖΕΛΕΡΤΑΛ ΕΙΣ ΤΟΝ ΕΓΓΟΝΟΝ ΤΟΥ ΑΝΑΣΧΡΟΥΗΤΑ ΕΙΣ ΒΡΑΖΙΛΙΑΝ

Ὁ περιηγητὴς καὶ ἀνέρχεται τὴν χαράδρα τοῦ Ζιλερτάλ, τοῦ Τυρόλου, μέχρι τοῦ χωριοῦ τῆς Αγίας Γερτρούδης, μετὰ τὸν καταρράκτη ἔχει νὰ ἴδῃ καὶ ἕνα δεύτερο ἀξιοπεριεργὸ θέαμα τὸν ἐννενηκοντούτη Γέρω Ραϊνερ. Ὁ γέρω Ραϊνερ, ὅπως καὶ

μηνῶν, ἐκτιμηθέντα διὰ δραχμᾶς δέκα χιλιάδας, καὶ 2) τρεῖς χιλιάδας ὀκτάδας ἀραβοσίτου εἰς ῥόδες ἧτοι χιλίας ἑκάδας τοιοῦτου μετὰ τὸν ἐκκοκισμόν, συνολικῆς ἀξίας τεσσάρων χιλιάδων δραχμῶν. Ὡς πρώτη προσφορὰ διὰ τὴν ἑναρξίαν τοῦ πλειστηριασμοῦ θέλει χρησιμεύσῃ ἢ παρὰ τοῦ ἐπισπεύδοντος προσφερθεῖσα ἑαυτῆ ἧτοι τὰ 2) τῆς ἀξίας τῶν ἄνω κινήτων. Ἡ κατακύρωσις γεννησεται εἰς τὸν τὰ πλείονα προσφέροντα μετὰ παρέλευσι τριῶν λεπτῶν τῆς ὥρας ἀπὸ τῆς τελευταίας προσφορᾶς ὑποχουόμενον νὰ καταθέσῃ τὸ ἐκπλειστηρίομα εἰς τὸ δημόσιον Ταμεῖον ἄλλως ἐνεργηθήσεται ἀναπλειστηριασμός εἰς βάρος του. Τὸ φεγγγγον τῶν πλειοδοτῶν εἶνε τῆς ἀπολύτου κρῖσεως μου. Τὰ κηρύκεια δικαιώματα βορῶνισι τὸν τελευταῖον πλειοδότην. Ἐγένετο ἡ παρούσα ἐν Βεροίᾳ σήμερον τῆν (7ην) Ἰανουαρίου τοῦ χιλοστοῦ ἐννεακοσιοστοῦ τριακοστοῦ ἐννάτου 1939 ἔτους ἡμέραν Σάββατον καὶ ἐν τῷ συμβολαιογραφεῖῳ μου κειμενω ἐν τῇ ἐπιταγῇ καὶ ἐπὶ τῆς ὁδοῦ Κωνσταντίνου τοῦ Ἐλευθερωτοῦ Ἰδιοκτησία Ἀδελφῶν Ἰωάννου Καμπύλογλου καὶ παρὸς βεβαίωσιν ὑπεγράφη ὑπ' ἐμοῦ τοῦ Συμβολαιογράφου.

Ὁ Συμβολαιογράφος  
ΑΝΤ. ΣΑΡΡΗΚΩΣΤΗΣ

ὄλοι οἱ Γέροι, διατηρεῖ πιστὰ τὴν ἀνάμνησιν τῶν γεγονότων τοῦ παρελθόντος, καὶ ὅταν βυθίζεται σὺς ἀναμνήσεις του ἀρέσκειται νὰ διηγήσῃ γιὰ τὶς ἀνιμνήσεις του. Ἡ ὠραιότερῆ του ἀφήγησις εἶναι ἡ πρὸ ἐξηκονταετίας τραγικὴ περιπέτεια τοῦ ἀρχιδουκὸς Μαξιμιλιανοῦ, τοῦ Ρωμανικοῦ οὐτοῦ Ἀμφυβούργου, καὶ ἐπέπρωτο νὰ πληρώσῃ μετὰ τὴν ζωὴν του, τὸ ὄνειρον τῆς Αὐτοκρατορίας τοῦ Μεξικοῦ Ὁ Ραϊνερ ἦτο ἀκόμη νέος, ὅταν μερικὰς ἄλλας ἑκατοντάδας ἀνδρῶν ἀνεχώρησε, διὰ νὰ ἀκολουθήσῃ τὸ 1854, τὸν Ἀρχιδουκὰ Μαξιμιλιανόν, Ὁ Ναπολέων ὁ 3ος, διὰ διαφόρων μηχανορραφιῶν ἀπεινεμὲν εἰς τὸν Αὐστριακὸν πριγκίπα τὸ στέμμα τῆς Μοντεζούμα. Ἡ αὐτοκρατορία ὅμως αὕτη, ἦτο καθαρῶς χιμαιρικὴ. Διήρκεσε τρία ἔτη καὶ κατέρρευσε εἰς τὸ αἶμα.

Τὰ ὑπολείμματα τῆς Αὐστριακῆς λεγεῶνος περιεκυκλώθησαν ὑπὸ τῶν ἐπαναστατῶν εἰς τὴν Βέρα Κρουζ.

Ἡ Βέρα Κρουζ, ἀφηγεῖται ὁ Γέρω Ραϊνερ, εἶναι ἑίας ἀληθινὸς τροπικὸς παράδεισος, καὶ μεταβάλλεται ὅμως εἰς ἀπέραντα ἔλη ἀπὸ τὶς καταρρακτωδεις ἀνοιχτάτικες βροχῆς. Τὰ ἔλη αὐτὰ ὑπῆρξαν ἀφορμὴ νὰ ἐξολοθρευθῇ ὁ μικρὸς στρυτὸς καὶ ἔμεινε πιστὸς εἰς τὸν Μαξιμιλιανόν, ὅστις ἐν τελεί ἐτυφεκίσθη ὑπὸ τῶν ἐπαναστατῶν εἰς τὸ Κερετάρο. Τὰ ὑπολείμματα τῆς Αὐστριακῆς Λεγεῶνος τότε μετὰ τὴν καρδιά τεθλιμένη ἀλλὰ μετὰ

τελείαν ὑγείαν ἐπέστρεψαν εἰς τὰς πατρίδας των. Τὰ εἶχον σώσει οἱ λατροὶ των, στίτινες τοὺς ἐχρηγήουν κινήτην, τὴν ὁποῖαν δυστυχῶς οἱ Ἰθαγενεῖς στρατιῶται «Σικάνος» δυσπιστοῦντες εἰς τοὺς λευκοὺς λατροὺς δὲν ἤθελαν νὰ πάρουν . . . . .

Ὅταν περὶ τὰ τέλη τοῦ μεγάλου πολέμου μιὰ ὀμάς Γουρλέζων ἀπεφάσισε νὰ ἰδρῶσῃ μίαν ἀποικίαν ἐν μέσῳ τοῦ Βραζιλιανοῦ δάσους, ὁ ἕγγονος τοῦ Ραϊνερ ἔφυγε μαζί τῆς. Ἡ παππούς του δίδοντας τὴν εὐλογίαν του τοῦ ἔδωσε συγχρότως καὶ ἕνα κουτάκι κινήτης. Καὶ σήμερον ὁ Γέρω Ραϊνερ ἐπιδεικνύει μίαν παλαιὰν ἐπιστολὴν τοῦ ἕγγονοῦ του καὶ λέγει. Ἄπ' ὅλα τὰ δῶρα τὸ πολυτιμότερο ἦταν τὸ δικό σου παππού! τὴν ὑγεία μου καὶ τὴ δύναμι, μετὰ τὸ θεὸ καὶ τὴν εὐλογία σου, τὴν ὁφείλω εἰς τὴν κινήτην. Ὁ φίλος μου ὁ λατρός με συνεβούλευσε ὅτι μόνον μετὰ τὴν κινήτην μπορῶ νὰ προφυλαχθῶ κατὰ τῆς ἐλονοσίας, πέροντας ἡμερησίως ὄσιν ἐκ 0,1 γραμμαρίων καὶ ἂν ὑποτεθῇ πῶς προσβληθῶ μόνον μετὰ τὴν κινήτην μπορῶ νὰ θεραπευθῶ ἐν τὸς 5-7 ἡμερῶν μετὰ καθημερησίαν δόσιν ἐξ 1-1,2 γραμ. κινήτης.

ΒΑΣΙΛΕΙΟΣ Ι. ΓΟΥΝΑΡΗΣ  
ΙΑΤΡΟΣ  
ΟΔΟΣ ΚΩΝΣΤΑΝΤΙΝΟΥ ΕΛΕΥΘΕΡΤΟΥ  
ΒΕΡΡΟΙΑ

ΕΜΠΟΡΙΚΑ ΚΑΤΑΣΤΗΜΑΤΑ ΥΦΑΣΜΑΤΩΝ  
ΙΣΑΑΚ ΙΩΝΑ ΣΑΡΦΑΤΗ

ΟΔΟΣ ΦΙΛΙΠΠΟΥ Β' - ΟΔΟΣ ΕΛΕΥΘΕΡΙΑΣ - ΒΕΡΡΟΙΑ

Εἰς τὰ καταστήματά μας θὰ εὕρητε πάντοτε ὅλα τὰ εἶδη ὑφασμάτων εἰς Μεταξωτὰ, Βαμβάκερα, Μάλλινα, Λινὰ κ.λ.π. κ.λ.π.

εἰς πλουσίαν συλλογὴν καὶ τιμὰς ἐξαιρετικὰς.

Εἰδικώτερον εἰδοποιούμεν ἡν πολυπληθῆ καὶ πιστὴν πελατεῖαν μας ὅτι ἐπλουτίσαμεν τελευταίως τὴν ἀποθήκην μας μετὰ ὅλα τὰ νεώτερα εἶδη διὰ τὴν χειμερινὴν ἐποχὴν ὡς Μαντὰ Γυναικεῖα, Ζιωρζέττες καὶ ἑταμίαν Μάλλινα καὶ βαμβάκερα Ἐκσμήρια Ἀγγλικὰ κ.λ.π.

Ὅσαύτως καθιστῶμεν γνωστὸν ὅτι διατηροῦμεν εἰς μεγάλην ποικιλίαν τὰ φημησμένα Κασμήρια Ναούσης τοῦ βιομηχανικοῦ αὐτοῦ Κολοσοῦ ΠΑΝΑΡΑ ΚΥΡΤΣΗ & ΣΙΑ Α. Ε. καὶ τὰ ὁποῖα πωλοῦμεν εἰς τιμὰς πολὺ εὐθυνὰς.

ΕΘΝΙΚΗ ΤΡΑΠΕΖΑ ΤΗΣ ΕΛΛΑΔΟΣ

ΙΔΡΥΘΕΙΣΑ ΤΩ 1841

ΚΕΦΑΛΑΙΑ . . . . . Δρ. 1.205.000.000—

ΚΑΤΑΘΕΣΕΙΣ τῆ 30ῆ Ἰουνίου 1938 Δρ. 10.471.000.000—

Δέχεται καταθέσεις ἐπὶ προθεσμίᾳ, ἐν ὄψει καὶ εἰς Ἐταμιευτήριον, εἰς Δραχμὰς καὶ εἰς Συναλλάγμα, καὶ ἐκτελεῖ παντὸς εἶδους Τραπεζικὴν ἐργασίαν.

Ἐποκαταστήματα καθ' ὅλην τὴν Ἑλλάδα

Ἀνταποκρίται εἰς ὅλας τὰς χώρας τοῦ Ἐξωτερικοῦ.

Ἰδρυτὴς τῆς HELLENIC BANK TRUST COMPANY 51 DEN LANE NEW YORK U.S.A

# ΝΕΟΝ ΕΤΟΣ

Του κ. ΞΕΝΟΦ. Ι. ΚΑΤΖΗΣΑΡΑΝΤΟΥ Δικηγόρου

Ο άνθρωπος ἐν τῇ μικρότητι του ἐσκέφθη νὰ διαιρέσῃ εἰς περιόδους τὸν χρόνον, τὸν ἀέναον καὶ ἀδιαίρετον. Ὄρισε, τοιοῦτοτρόπως, ἐν μέσῳ τοῦ ἀτέρμονος διαστήματος, σταθμοὺς ἢ μᾶλλον σκοπιὰς ἐπάνω εἰς τὰς ὁποίας ἀπὸ καιροῦ εἰς καιρὸν ἴσταται πρὸς σιγμὴν καὶ ἀνασκοπεῖ τὸ παρελθὸν καὶ προσανατενίζει τὸ μέλλον. Εἰς ἓνα τειοῦτον σταθμὸν ἴστιάμεθα σήμερον.

Ὅπισθὲν μας εὐδοκείται τὸ παρελθὸν μὲ τὸν ἀγῶνα του ἀλλὰ καὶ μὲ τὰς δάφνας καὶ τὰς ἐπιτυχίας του. Ἐμπρὸς μας ἀνοίγεται τὸ μέλλον ποῦ, θαυτωμένοι ἀλλὰ καὶ φοβισμένοι, δὲν τολμοῦμεν σχεδὸν ν' ἀτενίσωμε. Τὶ νὰ μᾶς ἐπιφυλάσῃ ἔραγε; Ποίας νέας ὁδῶνας; Ἐνδόμυθα εἰς ἡμᾶς ἀλλήλους ἀτυχεῖς τὸ νέον ἔτος, καλῶς γνωρίζοντες ἐν τοῦτοις ὅτι κανὲν ἔτος δὲν ἤμπορεῖ νὰ εἶναι ἀπολύτως εὐτυχὲς μὲ τὴν σημασίαν ποῦ δίδομεν συνήθως εἰς τὴν εὐτυχίαν καὶ μὲ τὴν ἀντίληψιν ποῦ ἔχομεν περὶ αὐτῆς.

Διὰ τοῦτο ἄς ἀντικρύσωμεν τὸν νέον χρόνον ἐν πλήρει ἐπιγνώσει τοῦ τί μᾶς ἐπιφυλάσσει, γνωρίζοντες διτιθέμεθα καὶ αὐτὸς τὰς πικρίας του, τοὺς πόνους του καὶ τὰς ἀπογοητεύσεις του.

Ἀνίκανος ὁ ἄνθρωπος νὰ ἐπιτελέσῃ μόνος του διτιθέσῃ αἰσθάνεται κατὰ τὰς ἡμέρας ἰδίως τῶν μεγάλων ἀτασκαπήσεων, τὰς ὁποίας ὁ ἴδιος ἔταξε εἰς τὸν ἑαυτὸν του, τὴν ἀνάγκην ν' ἀπευθυνθῇ πρὸς τὴν ὑπερτέραν Δύναμιν, πρὸς τὸν Ἀνώτατον Νοῦν ὅστις κυβερνᾷ τὸ Συμπαν καὶ νὰ ζητήσῃ τὴν ἐνλοχρίαν του, πρὸς τὴν Δύναμιν αὐτῆν ἄς στραφῶμεν καὶ ἡμεῖς σήμερον. Ἐς ζητήσωμεν τὴν ἐνίσχυσιν της ὥστε νὰ ὑποστώμεν τὰς νέας ἐπιθέσεις ποῦ μᾶς ἐπιφυλάσσουν αἱ ἀντίξοι περιστάσεις τῆς ζωῆς χωρὶς νὰ κλονισθῶμεν.

Καὶ ἡ χαρυνγὴ τοῦ 1939 ἄς μᾶς εἴρῃ ὅλους ἀκλονήτους εἰς τὴν νέαν μας σκοπιάν, χεῖμασμένους ἴσως μερικὸν ἀλλ' ὄχι ναυαγημένους, καὶ νὰ ἔχωμεν ἀφίση ὀπίσω μας, ὁ καθεὶς ἐν τῷ κύκλῳ τῆς δράσεώς του, κατὰ τὸ καλὸν καὶ τὸ χρησίμον καὶ νὰ ἔχωμεν ὅλοι ἔμπρὸς μας μίαν Ἑλλάδα καλλιτέραν τῆς σημερινῆς.

Ἐς ἐλπίζωμεν ὅτι ἡ σημερινὴ νῦξ θὰ χρησιμεύσῃ ὡς τάφρος βαθεῖα, ἀβυσσος μεταξὺ τῆς χθὲς καὶ τῆς αὔριον, εἰς τὴν ὁποία θὰ ὀφθῶμεν τοὺς χθεσινούς ἑαυτούς μας. Ἐς ἐλπίζωμεν ὅτι θὰ ἐκπηδήσουν, ἐπὶ τῇ

εισόδῳ εἰς τὸ νέον ἔτος, νέοι παλμοί, νέα αἰσθήματα, νέοι ἐνθουσιασμοί, οἱ ὁποῖοι θὰ πειρώσονται τὴν καταπεσοῦσαι ψυχὴν τῶν ἀνθρώπων.

Κατὰ τὸν χρόνον ὅστις παρελθὲν ἀπὸ τῆς ἀνεξαρτησίας τῆς Ἑλλάδος διηγήθησαν ἡρόμοι τραγεῖς καὶ ἀνάντις καὶ εἰς τὰς ἀκάνθας καὶ τοὺς κρημνοὺς κατέλιπεν ὀπίσω αἷμα καὶ σάρκα. Ἄλλ' ἂν ἔπεσε, ἂν ἐστάθη, πρὸς σιγμὴν, ἠγέρθη καὶ πάλιν. Καὶ θὰ βαδίσῃ ἔμπρὸς, πρὸς τὴν χαρῆν, πρὸς τὴν ἐργασίαν, πρὸς τὴν συγγνώμην, πρὸς τὴν λήθην τῶν συμφορῶν, ἠνωμένη, γενναία, τιμια, ὠραία, πλήρης χαρᾶς καὶ εὐτυχίας.

ΞΕΝ. Ι. ΚΑΤΖΗΣΑΡΑΝΤΟΣ  
Δικηγόρος

## Η ΠΑΘ. ΑΕΡΑΜΥΝΑ

(συνέχεια ἐκ τῆς 1ης σελίδος)  
φανὲς ὅτι ἓνας τόσοον μέγας καὶ τόσοον δυσκίνητος στόχος εἶναι εὐκόλος λεία τῶν ἐπιγείων ἀντιαεροπορικῶν πυροβόλων, ἄρα ὁ σχηματισμὸς εἰς τὸν ὁποῖον κατέληξαν εἶναι ἡ χειρότερος πάντων δι' ἐπιθέσεις ἐναντίον στόχων προασπιζομένων ὑπὸ ἀντιαεροπορικοῦ Πυροβολικοῦ. Ἐὰν τὰ ἀντιαεροπορικὰ Πυρὰ εἶναι ἰσχυρὰ ὥστε αἱ μοῖραι νὰ μὴ δύναται νὰ ἐπιτεθῶσιν συντεταγμέναι θὰ παραστῇ ἀνάγκη τὰ σμήνην ἐκάστης τούτων ν' ἀποχωρισθῶσι ἀλλήλων ὥστε νὰ ἐπιτεθῶσιν μεμονομένως. Ἡ περίπτωσις αὕτη δύναται νὰ ὀνομασθῇ ἢ Ἀχιλλεῖος Πτέρνα τῆς ὀλης ἐπιχειρήσεως διότι ὁσάκις αἱ μεγάλα ἐπιθετικοὶ σχηματισμοὶ διασπασθῶσιν ὑπὸ τοῦ ἀντιαεροπορικοῦ Πυροβολικοῦ, τὰ μεμονομένα σμήνη δηλαδὴ αἱ μονάδες βολῆς δρῶσιν κεχωρισμένως δὲν ἀλληλοὑποστηρίζονται καὶ κατὰ συνέπειαν καθίστανται εὐκόλος λεία τῆς ἐχθρικής διώξεως, ἡτις εἶνε ἐλευθέρω τότε νὰ ἐπιτίθεται συντεταγμένη ἑναντίον μικρῶν καὶ ἀμυντικῶς ἀσθενῶν σχηματισμῶν Βομβαρδισμοῦ. Ἐκ τῶν ἀνωτέρω συνάγεται ἐν βασικὸν συμπέρασμα ὅτι. Οἱ ἐπιθετικοὶ σχηματισμοὶ βομβαρδισμοῦ ἐνῶ διαθέτουν ἰκανὴν ἀπιοπροστασίαν διὰ τὴν ἀντιμετώπισιν τῶν ἀμυντικῶν μέσων δηλαδὴ τῆς διώξεως καὶ τοῦ ἀντιαεροπορικοῦ Πυροβολικοῦ δρώντων μεμονομένως, περιέρχονται εἰς δυσχερεστάτην θέσιν ὁσάκις τὰ δύο ὡς ἄνω μέσα συγκεντρῶσιν τὰς προσπαθείας τῶν ἐν τῷ αὐτῷ χώρῳ καὶ χρόνῳ.

## ΕΥΧΑΡΙΣΤΗΡΙΟΝ

Πρὸς ἅπαντας τοὺς ὁποσοδήποτε συμμετασχόντας εἰς τὸ βαρῦτατον ἡμῶν πένθος ἐπὶ τῇ ἀπωλείᾳ τῆς λατρευτῆς καὶ ἀλησμονήτου Μητρὸς μας ἐκφράζομεν τὰς θερμὰς μας εὐχαριστίας.

**ΑΔΕΛΦΟΙ Κ. ΠΩΛΥΖΩΪΔΟΥ**  
ΕΙΣΦΟΡΑ ΜΑΘΗΤΩΝ ΔΗΜ. ΣΧΟΛΕΙΟΥ  
ΔΙΑΒΑΤΟΥ ΥΠΕΡ ΤΗΣ ΒΑΣΙΛΙΚΗΣ  
ΑΕΡΟΠΟΡΙΑΣ

Οἱ μαθηταὶ τοῦ Δημοτικοῦ Σχολείου Διαβατοῦ- Βεροϊκῆς διενεργήσαντες ἔρανον συνέλεξαν τὸ ποσὸν τῶν δραχμῶν διακοσίων ὑπὲρ τῆς Βασ. Ἀεροπορίας. Τὰς ἐν λόγῳ διακοσίας δραχμὰς μαζὺ μὲ ἑτέρας δραχμὰς ἑκατὸν τοῦ διδασκάλου τῶν κ. Χ. Συμεωνίδου κατέθεσαν εἰς τὸ ἐν τῇ πόλει μας Ὑπ)μα τῆς Ἐθνικῆς Τραπεζῆς ἐπ' ὀνόματι τοῦ Ἐθνικοῦ Κυβερνήτου κ. Ἰ. Μεταξᾶ. πρὸς τὸν ὁποῖον δι' ἐν-

## ΚΟΙΝΩΝΙΚΑ

### ΔΕΝ ΒΟΡΤΑΖΟΥΝ

Δὲν ἐορτάζει καὶ δὲν δέχεται ἐπισκέψεις ἐπὶ τῇ ὀνομαστικῇ ἐορτῇ του ὁ Συμβολιογράφος Βεροϊκῆς κ. Ἀντώνιος Ἐμμ. Σαρηκαστῆς.

Ὅμοιος δὲν ἐορτάζει καὶ δὲν δέχεται ἐπισκέψεις ἐπὶ τῇ ὀνομαστικῇ του ἐορτῇ ὁ κ. Ἀθανάσιος Περατινὸς Γραμματεὺς Πρωτοδικείου Βεροϊκῆς.

### ΔΙΚΗΓΟΡΙΚΟΝ ΓΡΑΦΕΙΟΝ

ΞΕΝΟΦΩΝΤΟΣ ΙΩ. ΚΑΤΖΗΣΑΡΑΝΤΟΥ

Ποινικά, Ἀστικά,

Διοικητικὰ

Κοραῖ 4

Τηλ. 24532

ΑΘΗΝΑΙ

θουσιωδεστάτης καὶ ἀφοσιωμένης πρὸς αὐτὸν ἐπιστολῆς ἐγνώρισαν τὴν κατάθεσιν.



1000 Δραχμῆς δι' ἓνα  
"Εμπλαστρον ΛΕΟΝΤΟΣ"

Ἰσχυαλγία, ρευματισμοί, ὀσφυαλγία, προκαλοῦν τρομεροὺς πόνους, κεντῶν ὅπως θελῶναι τοὺς μῦς καὶ τὰς ἀρθρώσεις. Τότε ἡ βοήθεια ἀξίζει κἀκε ποσόν. Ἐνα Ἐμπλαστρον Λέοντος κοστίζει μόνον μερικὰς δραχμὰς. Δὲν δὲ ἦτο καλὸ νὰ ἔχετε ἓνα στό σπῆτι σας γιὰ κἀκε περίπτωση; Ἐτοί ἔχετε ἄμεσως τὴν βοήθειαν ποῦ ἔχετε ἀνάγκη.

Ἄμεσως μετὰ τὴν τοποθέτησιν τοῦ Ἐμπλαστρου Λέοντος αἰσθάνεσθε μίαν εὐεργετικὴν θερμότητα, ἢ κυκλοφορία τοῦ αἵματος ἐπιταχύνεται, διαλυοῦνται τὰ ἄλατα, τὰ νεύρα ἡσυχάζουν καὶ καταπαύουν οἱ πόνοι.

Ἀγοράσατε ἓνα Ἐμπλαστρον Λέοντος ἀπὸ τὸ φαρμακεῖον. Ἄν τὸ χρειασθῆτε θὰ τὸ ἔχετε ἄμεσως σὴν διαθέσειν σας.



**ΕΜΠΛΑΣΤΡΑ ΛΕΟΝΤΟΣ**

# ΑΣΤΕΡΑ



Η ΑΡΧΑΙΟΤΕΡΑ ΤΩΝ ΕΝ ΒΕΡΡΟΙΣ ΕΦΗΜΕΡΙΔΩΝ  
**ΕΚΔΙΔΟΜΕΝΗ ΚΑΘΗΜΕΡΑ**  
 Έχει τη Ένωση Διευθυντών και Συντακτών Επαγγελματικού Τύπου Βορείου Ελλάδος

ΣΥΝΔΕΣΜΟΣ Ξενοδοχείων Δραχμ. 400. Ξενοδοχείων Φράγκα χρυσά 10. Αμερικής Δολάρια 2.	ΙΔΙΟΚΤΗΤΗΣ - ΔΙΕΥΘΥΝΤΗΣ <b>Ι. Γ. ΓΟΥΝΑΡΗΣ</b>	Τηλεγραφήματα: «ΑΣΤΕΡΑ» - Βέρροι Χειρόγραφα δημοσιευόμενα ή μη δέν επιστρέφονται Δημοσιεύσεις: 'Ο Στίχος Δρ. 3
Περίοδος Δευτέρα — Έτος Ίδρύσεως 1924 Έτος ΙΑ' Αρ. Φύλλου 488(375)	Παρασκευή 20 Ιανουαρίου 1939	Τό φύλλον Δραχμαί 2.

## ΤΟ ΕΘΝΙΚΟΝ ΚΡΑΤΟΣ

Η προχθεσινή διάλεξις του Υφυπουργού Τύπου και Τουρισμού κ. Θ. ΝΙΚΟΛΟΥΔΗ

Τήνπροπαρελθοσαν Κυριακήν 8ην Ιανουαρίου και ώραν 7.30 μ. μ. εις τήν μεγάλην αίθουσαν του «Παρνασσού» έγινεντο ή διάλεξις της σειράς διαλέξεων της Ε.Ο.Ν. με θέμαλητήν τον υφυπουργόν Τύπου και Τουρισμού κ. Θ. Νικολούδην και με θέμα «Τό Εθνικόν Κράτος ως πολιτικόν και οικονομικόν σύστημα» ήτις έχει ως εξής:

«Είαι προφανές ότι ή ανθρωπότης διατρέχει μίαν ιστορικήν περίοδον, κατά τήν οποίαν εκ της ανάγκης της αντιμετώπιεως των Εθνικών, οικονομικών και κοινωνικών προβλημάτων, τα οποία έκληροδόχησεν ο παγκόσμιος πόλεμος, αναθεωρούνται αι οικονομικαί και πολιτικαί αρχαί, συμφώνως προς τας όποιαν εκυβερνήθη και έζησεν ο κόσμος από της γαλλικής κυρίως επαναστάσεως και εντείνθεν.

Η μάχη μεταξύ των φιλελευθέρων πολιτικών και οικονομικών ιδεών και των ιδεών του ολοκληρωτικού κράτους και της διευθυνομένης οικονομίας δεν έληξε ακόμη εντελώς, αλλά εινε κατάδηλον ότι ή νίκη, έγειρεν ήδη προς τό μέρος των τελευταίων.

Διότι από είκοσι περίπου έτών, εις τας χώρας όπου οι λαοί κυβερνώνται οχι επί τη βάσει της αρχής του ατόμου, αλλά επί τη βάσει της αρχής του συνόλου, οχι με έλευθέρην, αλλά με διευθυνομένην οικονομίαν έσημειώθησαν αποτελέσματα εθνικής ισχύος και κοινωνικής ευημερίας τοιαύτα, ώστε ή μάχη, εκτός του πρακτικού, να θεωρηται κρινθείσα και επί του θεωρητικού πεδίου

Εάν επιχειρούμεν σήμερον να εξηγήσωμεν πλατύτερον, ποιόν εινε ιστορικώς και θεωρητικώς τό ολοκληρωτικόν κράτος, τό όποιον ήμεις αποκαλούμεν εθνικόν, διότι μέσα εις τήν εθνικήν έννοιαν πλαισιούνται αυστηρώς και αποκλειστικώς οι σκοποι του, τό πράττωμεν διά να ενοχώσωμεν και ήμεις τήν προσπάθειαν της κατανοήσεως του μεγάλου αυτού θέματος

τό όποιον συγκλονίζει σήμερον τας συνειδήσεις. Δι' έργα μεγάλα και ιστορικά, ως τό έργο της 4ης Αυγούστου, χραιάζεται και γνώσις εκτός της πίστεως.

Ο Αρχηγός της Δευτέρας Μεγάλης Ελληνικής Επανάστασεως και γνώρισεν και επίστευσεν και έθεσεν εις τήν υπηρεσίαν του όνειρον του όλου του τας δυνάμεις. Μόνον ούτω ύψώνονται τα ιστορικά οικοδομήματα. Αλλά εινε ανάγκη να άκούη, να σκέπτεται, να γνωρίζη και τό εθνος όλόκληρον, τό όποιον με τήν πίστιν και τήν θανμαστήν πειθαρχίαν του, τον ακολουθεί εις τον μεγάλον δρόμον της άταγεινήσεως.

### ΑΡΧΑΙΑ ΠΟΛΙΤΕΥΜΑΤΑ

Η ιστορία, κυρίαι και κύριοι, των πολιτευμάτων εινε παναρχαία, όσον και ο άνθρωπος. Τήν στιγμήν κατά τήν οποίαν έτα λαχροί άτομοι, μέσα εις μίαν ομάδα άλλων ατόμων, επεβλήθη και εκυβέρνησε, συνεκροτείτο ή πρώτη πολιτεία επί της γής, ή άρχέγονος φατριά.

Εκτοτε ή ανθρωπότης έζησεν άλληλοδιαδόχως υπό δύο κυρίως μορφάς πολιτευμάτων, της ολιγαρχίας και της δημοκρατίας. Αλλά, καθώς θα άποδειξώμεν διά μιάς συντόμου ιστορικώς αναδρομής, τόσον ή αρχαία και μεσαιωνική Ελλάδα, όσον και ή Ευρώπη αργότερον, εκυβερνήθησαν ολιγαρχικώς κατά τό πλείστον, εκτός συντόμων χρονικών παρενθέσεων, κατά τας όποιαν εκυβερνήθησαν δημοκρατικώς, αλλά, διά να παρακμάσουν, να υποδουλωθούν και να επανέλθουν, μόλις ήδνηθησαν εις τήν μορφήν του πολιτεύματος εκείνου, τήν οποίαν υπαγορεύουν οι φυσικοί νόμοι, ή λογική και ή ανάγκη της ρυθμικής λειτουργίας των κοινωνιών.

Ούτω εάν ανατρέξωμεν εις τούς αρχαίους ελληνικούς νόμους, θα ίδωμεν τήν βασιλείαν ως δεσπόζον πολιτεία μέχρι του 8ου αιώνος π. Χ. Η αρχή της χάνεται μέσα εις τα προϊ-

Διά να τονωθεί ή δομή της Νεολαίας προς τήν έννόμησιν του Έθνους

## Ο Υφυπουργός κ. Μανιαδάκης αποκάλυπτει ΤΑ ΑΙΣΧΗ ΚΑΙ ΤΑ ΕΓΚΛΗΜΑΤΑ ΠΟΥ ΔΙΕΠΡΑΞΕΝ Ο ΚΟΜΜΟΥΝΙΣΜΟΣ

εις βάρος της Ελληνικής Νεότητος

Ο προχθεσινός Λόγος του εις τό γεύμα που παρεθέσεν εις τούς Περιφερειακούς Διοικητάς και Διοικητριάς της Ε.Ο.Ν.

Κατά τό παρατηθέν προχθές τήν έσπέραν γεύμα προς τιμήν των περιφερειακών Διοικητών της Ε.Ο.Ν. ώμλήσεν ο υφυπουργός της Ασφαλείας κ. Μανιαδάκης ειπόν τα εξής:

Φαλαγγίτες και φαλαγγίτισσες.

Είμαι εξαιρετικά είτυχός διότι επ' ευκαιρία της λήξεως των εργασιών του Α' συνεδρίου των άνωτάτων βουλευτών της Εθνικής Οργανώσεως, της Νεολαίας μου δίδεται ή άφορμή να διαπιστώσω δι οί πρό πολλών έτών δραματικοί του Αρχηγού μου διά τήν κατάκτησιν της νέας ελληνικής γενεάς ήρχισαν να λαμβάνουν σάρκα και όσά και να εισέρχονται εις τήν δδον της πλήρους πραγματοποίησης Τό 1931 ο Ιωάν. Μεταξάς βλέπων τον έκπαισμον του τόπου και τα ήθικά συντρίμματα ειχεν εξαγγείλη, ότι εκεί που εφθάσεν ο τόπος, τότε μόνον θα σωθή, όταν ή Ελληνική Νεότης αρπάξη σιά χέρια της τό εθνικόν ιδεώδες

ιστορικά έθνη.

Ο Βασιλεύς Ισόβιος και κατά κληρονομία άνώτατος άρχων ειχεν έν καιρῶ πολέμον, τήν αρχηγίαν του στρατού και εξετέλει, έν καιρῶ ειρήνης ύρησκευτικά και διοικητικά καθήκοντα.

Μεταξύν του 8ου και 8ου αιώνος π. Χ. αναφαίνονται αι άριστοκρατία. Οι άριστοι αναδεικνύονται μεταξύν των λαχρών ευγενών γαιοκτημόνων, καθ' ήν εποχήν ή Ελλάδα ήτο ακόμη χώρα γεωργική.

Αργότερον από του 8ου αιώνος και εφεξής, με τήν βαθμιαία ανάπτυξιν της ναυτιλίας του εμπορίου και της βιομηχανίας, δημιουργείται βαθμυδόν μιιά νέα τάξις εμπόρων, μη ευγενών. Με αυτούς οι άριστοι μοιράζονται τήν έξουσίαν και επειδή κυβερνούν πάντοτε οι άλλοι, τό νέον πολιτεία ονομάζεται ολιγαρχικόν και σην τῶ χρόνῳ γεικεύεται καθ' άπαναι τήν Αρχαία Ελλάδα.

(Η συνέχεια στο έπόμενον φύλλον)

και με αυτό ως σημαία και κίνητρον, με πίστιν και αιοιοδοξίαν, άνεν διαταγασ, χωρήσει προς τό έμπρό, διά να διαστηλώση εις εθνικές του τόπου αξίες που ειχαν ύποσιν πλήρη έκπαισμον και διαοργμόν.

Κατά τον έναρκτήριον του συνεδρίου σας λόγον ο Κυβερνήτης σας καθώρσεν δι αι εθνικαί αξίαί εινε ο Κασιλεύς, ή Πατρις, ή Θρησκεία, ή Οικογένεια, και δι ή 4η Αυγούστου και ή Εθνική Νεολαία εινε ο θεματοφύλακας των εθνικών τούτων αξιών.

Φαλαγγίτες και Φαλαγγίτισσες: Πρέπει να ιλαθε υπερήφανοι διότι σε σας έλαχεν ή τιμή να πυκνώσητε και να οδηγήσητε τες πρώτες φαλαγγες της Εθνικής Νεολαίας. Τό έργον σας εινε μεγάλο, εινε τεράστιον, εινε Ισκηρικόν. Τά καθήκοντα που έχω έπωμισθή με έφεραν κατ' ανάγκην εις έπαφήν με μίαν πραγματικότητα ή γνωριμία της όποιαν μου επιτρέπει να εκτιμήσω, όσον ολίγοι, τήν σημασίαν που έχει για τον τόπον ή Εθνική Οργάνωσις της Νεολαίας και ο μεγάλος ρόλος των όποιαν έχει να παίξη διά τήν δημιουργίαν πραγματι του Ελληνικού πολιτισμού.

### ΠΡΟ ΤΗΣ 4ης ΑΥΓΟΥΣΤΟΥ

Γιά να κατανοήσητε αυτό που λέω και να ενχωρηθητε ακόμη πιό πολύ διά τον ώραϊον σας ρόλον, ως παρακαλώ να με συνοδέψητε να ρηθιτε μαζί μου. Δεν θα σας διηγήσω σε μακρυόν, και άγνωστους τόπους. Θα πάμε μαζί να συναντήσωμε τήν νεολαία της χθές στο σπήτι, στο σχολείο, στο Πανεπιστήμιον, στο εργαστήριον, στο άθλητικό γηπεδον για να δούμε πώς εκπέπτετο, πώς ειργάζετο, πώς ήσαν οι επιθυμίαι της, τί, επί τέλους, έπίστευεν ή Νεολαία αυτή εις τήν όποιαν θα παρεδίδοτο ή συνέχεια και ή έννη του Έθνους.

Τήν βόισκονμε τελείως εγκαιατελειμένην, έσειρημένην ιδανικών, προσποιούσαν, μη γνωρίζουσαν που να στραφή, τι να ποιήσει. Άλλοι νέοι αιχμαλωτίζοντο από τα θελαστικά συναίσθηματα του Μαρξισμού και τρέπονται προς τον άριστορισμόν ο όποιος ειχε γίνη της μόδας και εις τό σαλόνι του άριστοκράτου και εις τό εργαστήριον του εργατου. Άλλοι γίνονται διεθνοισται. Άλλοι κοσμοπολίται, άλλοι άνθρωπισται (Η συνέχεια στην 4ην σελίδα)

## Η ΠΑΘΗΤΙΚΗ ΑΕΡΑΜΥΝΑ

1η, Διάλεξις του κ. Μεν. Χατζηνικολάκη

**ΣΤ!**

### ΕΚΛΟΓΗ ΣΤΟΧΟΥ

Τὸ ζήτημα τῆς ἐκλογῆς τῶν στόχων ἀγεται εἰς τὴν ἀνωτέραν Στρατηγικὴν. Ἀκαμπτοι κανόνες δὲν εἶνε δυνατόν νὰ καθορισθῶσι. Δυνάμεθα ὁμως ἐν γενικαῖς γραμμαῖς νὰ παραδεχθῶμεν ὅτι ἡ ἐκλογή τῶν στόχων ἐναντίον τῶν ὁποίων θὰ ἐξαπολυθῆ ἡ δράσις μιᾶς Ἀεροπορίας Βομβαρδισμοῦ ἐπηρεάζεται ἀπὸ τοὺς ἐξῆς παράγοντας.

1) Ἀπὸ τὴν φύσιν τοῦ Πολέμου καὶ τὴν φύσιν τοῦ ἐχθροῦ ἐναντίον τοῦ ὁποίου διεξάγεται οὗτος.

2) Ἀπὸ τὸ γενικὸν σχεδίου τῶν ἐπιχειρήσεων.

3) Ἀπὸ τὰς πιθανὰς διπλωματικὰς ἀπαιτήσεις.

4) Ἀπὸ τὸ ἠθικὸν τῆς ἡμετέρας καὶ τὸ ἠθικὸν τῆς ἐχθρῆς ἀεροπορίας.

Γενικῶς ὡς στόχοι τῆς Ἀεροπορίας Βομβαρδισμοῦ θὰ ἐκλέγωνται ἐκεῖνοι ὧν ἡ καταστροφή θὰ ἐπιφέρει τὴν μεγαλύτεραν δυνατὴν μείωσιν τῆς ἀνιστάσεως τοῦ ἐχθροῦ καὶ τῆς Πολεμικῆς ἰκανότητος αὐτοῦ.

Ὡς τοιοῦτους στόχους δυνάμεθα νὰ ἀναφέρωμεν τοὺς ἐξῆς. Μεγάλα ἐργαστᾶσια Βιομηχανίας καὶ δὴ Πολεμικῆς, Παραγωγῆς Κινητηρίου δυνάμεως, κόμβοι συγκοινωνιῶν ἐπιγείων ἢ θαλασσίων, λιμένες φορτοεκφορτώσεως, δεξαμεναὶ καὶ ἀποθήκαι καυσίμου ὕλης, βιομηχανικαὶ ἐγκαταστάσεις ἐπισιτισμοῦ κ. λ. π. Ἐπίσης συνηθέστατα δὲν θὰ παραστῆ ἀνάγκη νὰ καταστραφῶσιν μεμονωμένως ἅπαντες οἱ στόχοι διότι πολλὰς φορὰς ἡ συστηματικὴ καταστροφή ἐνίων τούτων δύναται νὰ ἐπιφέρει τὴν πλήρη διακοπὴν τῶν ἐργασιῶν τῶν λοιπῶν. Π. χ. Ἐὰν συστηματικῶς καταστραφῶσιν αἱ συγκοινωνίαι καὶ ἀποθήκαι καυσίμων ὕλων μιᾶς περιοχῆς ὑπάρχει μεγάλη πιθανότης ὁ-

λόκληρος ἡ Βιομηχανία αὐτῆς νὰ ἀκινήσῃ. Ἐπίσης ἐὰν καταστρέφονται συστηματικῶς δύο ἢ τρεῖς μεγάλοι κεντρικοὶ συγκοινωνιακοὶ κόμβοι ἐνὸς σιδηροδρομικοῦ δικτύου ὑπάρχει πιθανότης ὅτι ἡ ὀλικὴ ἀπόδοσις αὐτοῦ νὰ ἐλαττωθῆ εἰς τὸ ἐλάχιστον. Πάντως τὸ κύριον χαρακτηριστικὸν τῶν μεγάλων στόχων θὰ εὐρίσκειται πάντοτε ἐγγύτατα τῶν μεγάλων δημογραφικῶν Κέντρων τοῦ ἐργατικοῦ πληθυσμοῦ ἀπὸ τῶν ὁποίων θὰ ζητηθῆ μεγίστη δυνατὴ ἀπόδοσις. Ἡ ἀπόδοσις αὕτη θὰ ἐπιτευχθῆ μόνον ἐὰν ἐξασφαλισθῆ ἡ διατήρησις τοῦ ἠθικοῦ τοῦ Πληθυσμοῦ καθ' ὅλην τὴν διάρκειαν τῶν ἐπιχειρήσεων, δυνάμεθα δὲ νὰ προβλέπωμεν ὅτι ἀσχετῶς τῶν ὑλικῶν καταστροφῶν ἅς θὰ ἐπιφέρουν ἐπὶ τῶν στόχων οἰασδῆποτε ἐπιθέσεις ἀπὸ τοῦ ἀέρος, ὁ ἠθικὸς ἀντίκτυπος αὐτῶν θὰ εἶνε λίαν σοβαρὸς.

### Μέθοδος ἐνεργείας.

Ἐνέργεια κατὰ μάζας. Ὁργάνωσις τῆς αὐτῆς ὥστε τὸ σύνολον τοῦ συστήματος δέον νὰ ἐκτοξευθῆ διὰ τῆς πίεσεως ἐνὸς κομβίου συναγερωτοῦ. Αἰφνιδισμὸς καὶ ἐκλογή σχεδίου ἐπιχειρήσεων τὰ ὁποῖα θὰ φέρουν τὴν ἐναέριον ἡγεμονίαν. Διότι εἰς τὸν Πόλεμον πρέπει κανεὶς νὰ προπορευθῆται πάντοτε κατὰ μίαν ἰδέαν καὶ μίαν μέθοδον διὰ νὰ ἐπιτύχῃ τὴν νίκην.

### Ἀκρίβεια Βολῆς Βομβῶν.

Ἡ ἀκρίβεια μετὰ τῆς ὁποίας βάλλονται αἱ βόμβαι τῶν ἀεροσκαφῶν εἶνε πλέον ἢ ἰκανοποιητικὴ.

Κατὰ τὴν πυροβολικὴν ἢ ἀκρίβεια ἐνὸς ὄπλου προσδιορίζεται ὑπὸ τῶν διαστίσεων τῆς ζώνης διασποράς. Ἡ ζώνη αὕτη ὡς εἶνε φυσικὸν ἀξομειοῦται ὅταν ἡ ἀπόστασις βολῆς αὐξήθῃ ἢ μειωθῆ. Προκειμένου περὶ τῆς Ἀεροπορίας

ἡ παράγουσα ἀπόστασις βολῆς ἀντικαθίσταται πάντοτε διὰ τοῦ παράγοντος ἐξ ὕψους. Κατὰ τὰ τελευταῖα εἴη παρουσιαζόμεναι μέσαι ἐπιδόσεις εἰς τὰ γυμνάσια βομβαρδισμοῦ ὄλων τῶν γνωστῶν σήμερον ἀεροποριῶν συμφωνοῦν εἰς τὸ ὅτι τὸ μέσον πιθανὸν σφάλμα ἐνὸς σκοπευτοῦ μετρίως ἐξεσηκμένου ἀπὸ ὕψους 3.000 μέτρων κυμαίνεται μεταξύ 70-80 μέτρα. Αἱ ἀριστοὶ ἐπιτευχθεῖσαι ἐπιδόσεις παρουσιάζουν πιθανὸν σφάλμα μεταξύ ἕως 40 μέτρα. Δι' ὑπολογισμοῦ μαθηματικοῦ εὐρίσκουν καὶ τὸν ἀριθμὸν τῶν Βομβῶν αἰνιες δέον συνολικῶς νὰ βληθῶσιν διὰ τὴν καλὴν ἐπιτυχίαν μιᾶς ἐπιχειρήσεως. **Διατιθέμενα Ἐπιθετικὰ Μέσα.**

Τὰ διατιθέμενα σήμερον διὰ τὴν ἀπὸ ἀέρος ἐπίθεσιν μέσα εἶνε τὰ ἀεροσκάφη Βομβαρδισμοῦ καὶ αἱ δόμ-

σαι.

Τὰ χαρακτηριστικὰ αὐτῶν εἶνε τὰ ἐξῆς,

1) Ἀεροσκάφη Βομβαρδισμοῦ. Δύο εἰδῶν Ἐλαφροῦ ἢ ἡμερινοῦ Βομβαρδισμοῦ καὶ βαρέως ἢ νυκτερινοῦ βομβαρδισμοῦ.

Ἀεροσκάφη ἡμερινοῦ βομβαρδισμοῦ. Εἶνε τετραθέσια, Μηχανοκινητήρια ἢ δικινητήρια Κινητήρες 800—1000 ἵππων. Ταχύτης 350—380 χιλιόμετρα. — Ὑψος μέγιστον 9000. — Πρακτικὸν 8000 — Ἀκτίς ἐνεργείας 1000 χιλιόμετρα. — Ὀπλισμὸς βόμβαι περίπου 800 — 1000 χιλιόγραμμα. — Πολυβύλα κοινὰ διὰ τὴν ἀμυναν.

(ἡ συνέχεια στὸ προσεχές)

**Ἡμεροδείκται - Ἡμερολόγια - Καζαρίαι**  
στοῦ ΓΟΥΝΑΡΗ



**ΘΕΡΑΠΕΥΤΗΡΙΟΝ**  
**ΟΙ "ΔΩΔΕΚΑ ΑΠΟΣΤΟΛΟΙ,"**  
ΠΛΑΤΕΙΑ ΒΑΡΔΑΡΙ (Τηλ. 21-15)

Περιλαμβάνει τρεῖς μοντέρνας Κλινικὰς  
**ΠΑΘΟΛΟΓΙΚΗΝ - ΧΕΙΡΟΥΡΓΙΚΗΝ - ΜΑΙΕΥΤΙΚΗΝ**  
Αἱ νεώτεροι καὶ τελειότεροι Κλινικαὶ Θεσ/νικῆς  
Ἐκτίσθη ἐπιτηδες διὰ Κλινικὰς. Ἡσυχία, καθαριότης, φωτισμὸς, κεντρικὴ θέρμαισις, περιποίησις.  
**Διευθυντής: ὁ Ἴατρος κ. Δ. ΚΩΣΤΟΠΟΥΛΟΣ**  
Συνεργάται οἱ ἀριστοὶ τῶν ἱατρῶν

**ΤΙΜΑΙ ΛΟΓΙΚΑΙ**  
ΑΠΟΚΛΕΙΟΝΤΑΙ ΤΑ ΜΟΛΥΣΜΑΤΙΚΑ ΚΑΙ Οἱ ΦΘΙΣΙΚΟΙ

## ΤΡΑΠΕΖΑ ΑΘΗΝΩΝ

ΑΝΩΝΥΜΟΣ ΕΤΑΙΡΙΑ — ΕΤΟΣ ΙΔΡΥΣΕΩΣ 1893

115 ΚΑΤΑΣΤΗΜΑΤΑ ΕΝ ΒΛΛΑΔΙ

6 ΚΑΤΑΣΤΗΜΑΤΑ ΕΝ ΤΩ ΕΞΩΤΕΡΙΩ

Ἐν Ἀγγλίᾳ, Αἰγύπτῳ καὶ Κύπρῳ

Ὁργανισμὸς Ἰδρυθεὶς ὑπὸ τῆς ΤΡΑΠΕΖΗΣ ΑΘΗΝΩΝ

THE BANK OF ATHENS TRUST COMPANY 205, west 33rd Street — NEW YORK

Καταθέσεις εἰς Δραχμὰς ἐν ὄψει καὶ ἐπὶ προθεσμία

ΠΑΣΗΣ ΦΥΣΕΩΣ ΤΡΑΠΕΖΙΤΙΚΗ ΕΡΓΑΣΙΑ ΥΠΟ ΤΟΥΣ ΜΑΛΛΟΝ ΣΥΜΦΕΡΟΝΤΑΣ ΟΡΟΥΣ

«ΑΣΤΗΡ» ΒΕΡΡΟΙΑΣ

Ἡ Ἀρχαιότερα Ἐν Βερροία Ἐφημερίς Ἐκδιδόμενη κάθε εβδομάδα

Ἰδιοκτῆτης - Διευθυντής

Υπεύθυνος

I. Γ. ΓΟΥΝΑΡΗΣ

Οἶκον Διευθυντής

A. Γ. ΓΟΥΝΑΡΗΣ

Ὁδὸς Γ. Κυρίμη

Ὁ Ἀστὴρ ἐκτυπῶνται εἰς τὸ Τυπογραφεῖον Ἰ. καὶ Ἀ. Γούναρη Ὁδὸς Κ. Ἐλευθερωτοῦ-Πλατάνων

ΣΥΝΔΡΟΜΗ ΕΤΗΣΙΑ

Ἐσωτερικοῦ Δραχμαὶ 100 Ἐξωτερικοῦ Φράγκα Χρυσᾶ 10 Ἀμερικῆς Δολλάρια 2

Διὰ τὰς Κοινότητας καὶ Γεωργικοὺς Συνεταιρισμοὺς ἢ Συνδρομὴ προαιρετικῆ.

Δημοσιεύματα προσωπικοῦ χαρακτήρος ἄν καταχωροῦνται.

Δημοσιεύσεις Πλειστηριασμῶν, Διακηρύξεων, Δημοπρασιῶν κλπ. τῶν 10 σιγμῶν ὁ στίχος δρ. 3 Κοινωνικὰ εὐχετήρια κ.λ.π. μὴ συνδρομητῶν δραχ. 50. συνδρομητῶν » 25.

Διὰ συνεχεῖς δημοσιεύσεις Ἐμπορικῶν καταστημάτων ἰδιαίτεροι συμφωνίαι.

ΔΙΑΚΗΡΥΞΙΣ ΠΛΕΙΟΔΟΤΙΚΗΣ ΔΗΜΟΠΡΑΣΙΑΣ

Ἡ Ἐνοριακὴ Ἐπιτροπὴ Ἀγίων Ἀναργύρων Βερροίας

Διακηρύττει ὅτι

Συμφώνως τῆς ἀπὸ 22-12-38 ἀποφάσεως τοῦ Μητροπολιτικοῦ Συμβουλίου διὰ τὴν 29 Ἰανουαρίου 1939 ἡμέραν Κυριακὴν καὶ ὥραν 10-12 π. μ. ἐκτίθεται ἐν τοῖς Γραφείοις τοῦ Ἱεροῦ Ναοῦ εἰς φανεράν πλειοδοτικὴν δημοπρασίαν ἡ ἐνοικίασις τοῦ ἐξοχικοῦ Καφενείου ὁ «Παράδεισος», καίμενον ἐπὶ τῆς ὁδοῦ 4ης Ἀθηνῶν παρὰ τὸν περιφερειακὸν καὶ παραπλεύρως τῆς ἐκκλησίας Ἀγίων Ἀναργύρων δὲ τρία ἔτη ἀρχομένης ἀπὸ 1-1-39 καὶ μὲ πρῶτην προσφορὰν τεσσάρων χιλιάδων δραχμῶν ἐτησίως καὶ ὑπὸ τὸν κάτωθι ὄρους:

1) Πρὸς συμμετοχὴν εἰς τὴν δημοπρασίαν ὀφείλει νὰ καταθέσῃ πᾶς πλειοδότης χρηματικὴν ἔγγυθιν δραχμῶν 1.000 εἰς χεῖρας τοῦ Ταμίῳ τῆς ἐπιτροπῆς ἔναι ἀποδείξεως. Ἡ ἔγγυθις αὕτη εἰς περίπτωσιν ὁ πλειοδότης ἀναδειχθῆ ἔνοικιαστῆς ὑπολογίζεται εἰς τὴν καταβολὴν τοῦ ἐνοικίου εἰς τὴν δὲ περίπτωσιν δὲν ἀναδειχθῆ πιστοποιεῖται, ἂν ὁ ἀναδειχθῆσόμενος ἀρνηθῆ νὰ προβῆ εἰς τὴν σύνταξιν καὶ ὑπογραφήν τοῦ συμβολαίου ὑπόκειται εἰς τὴν ἀπώλειαν τῆς ἐγγυθίαις ὑπὲρ τοῦ Ναοῦ, καὶ ἐνεργεῖται ἀναπληρωσικῶς εἰς βάρους του. Πᾶς πλειοδότης δεῖ νὰ συνοδεύσῃ ὑπὸ φερεγγύου ἔγγυθιν εἰς τὴν δημοπρασίαν πρὸς ὑπογραφήν τῶν πρακτικῶν καὶ συμβολαίων.

2) Ἡ καταβολὴ τοῦ ἐνοικίου γενήσεται κατ' ἔτος εἰς δύο δόσεις ἢ πρῶτην κατὰ τὸν χρόνον τῆς ὑπογραφῆς τῶν συμβολαίων, ἢ δὲ δευτέρα τῆν 1ην Ἰουλίου.

3) Ὁ ἀναδειχθῆσόμενος ἐνοικιαστῆς ὑποχρεοῦται ἰδίαις δαπάναις νὰ μεταφέρῃ τὸν μπουφὲν εἰς μέρος ὑποδειχθῆσόμενον παρὰ τῆς ἐνοριακῆς ἐπιτροπῆς.

4) Κατὰ τὴν διάρκειαν τῆς λειτουργίας, ἐν γένει τοῦ παρακειμένου Ἱεροῦ Ναοῦ Ἀγίων Ἀναργύρων ἀπαγορεύεται ἡ λειτουργία ραδιοφῶνων, γραμμοφῶνων ἢ ἄλλου ἐν γένει μουσικοῦ ὄργανου.

5) Ἡ προκειμένη μισθωσις τελεῖ ὑπὸ τὸν ὄρου: τοῦ ἐνοριακοῦ νόμου 1369/38 καὶ ὑπὸ τοῖς ἐξῆς προσθέτου ὄρου: Ὁ ἀναδειχθῆσόμενος μισθωτῆς, ἐφ' ὅσον θὰ ἢ ἕτερος ἢ ὁκατὰ κατὰ τόμῳ 31-12-38 χρονικῶν διάστημα διατελῶν τοιοῦτος Π. Κούρτης, θὰ παραλάβῃ τὸ κέντρον εἰς οὗν κατάστασιν εὐρίσκειται, μεθ' ἧλων αὐτοῦ τῶν ἐγκαταστάσεων καὶ βελτιώσεων, ἐκτὸς τῶν ἐπιπλυν καὶ σκευῶν, ραδιοφῶνων καὶ πυρριγημάτων αὐτοῦ, ὑποχρεούμενος νὰ καταβάλῃ εἰς τὸν ὡς ἄνω Π. Κούρ-

Ἀριθ. 69.

ΕΘΝΙΚΗ ΤΡΑΠΕΖΑ ΤΗΣ ΒΛΛΑΔΟΣ ΥΠΟΚΑΤΑΣΤΗΜΑ ΒΕΡΡΟΙΑΣ ΥΠΗΡΕΣΙΑ ΔΙΑΧΕΙΡΙΣΕΩΣ ΚΤΗΜΑΤΩΝ ΕΞ ἈΝΤΑΛΛΑΓΗΣ

ΠΡΟΚΗΡΥΞΙΣ ΔΗΜΟΠΡΑΣΙΑΣ ΕΚΠΟΙΗΣΕΩΣ ΚΤΗΜΑΤΩΝ

Ἐκτίθεται εἰς ἀρχικὴν πλειοδοτικὴν δημοπρασίαν ἐνεργηθσομένη ἐν Βερροία καὶ ἐν τοῖς Γραφείοις ἡμῶν τὴν 5ην Φεβρουαρίου 1939 ἡμέραν Κυριακὴν καὶ ἀπὸ 11-12 μ. ὥρας ἡ ἐκποίησις τῶν κάτωθι ἀκινήτων:

Table with 5 columns: ΑΡ.ΚΤΗΜ., ΕΙΔΟΣ, ΤΟΠΟΘΕΣΙΑ, ΕΚΤΑΣΙΣ, ΑΙ ΠΡΟΣΦΟΡΑ. Lists various properties for sale with their locations and areas.

Οἱ ἀναλυτικοὶ ὄροι εἰσὶν κατατεθειμένοι εἰς τὸ ἐν Βερροία Ὑποκατάστημα τῆς Ε. Τ. Β. ὡν δύναται νὰ λαμβανῶσι γνῶσιν οἱ ἐνδιαφερόμενοι κατ' ἐκάστην καὶ κατὰ τὰς ἐργασίας ὥρας.

Ἐν Βερροία τῆ 11 Ἰανουαρίου 1939

(Ἐν τῆς Διευθύνσεως)

τὴν ἐπιτὸς τοῦ ἀπὸ τῆς ἐγκρίσεως τοῦ πρακτικοῦ τῆς δημοπρασίας μέχρι τῆς ὑπογραφῆς τοῦ μισθωτηρίου συμβολαίου χρονικοῦ διαστήματος τὸ ποσὸν τῶν δραχμῶν δέκα χιλιάδων (10.000) ὡς ἀποζημιωσιν διὰ τὰς ὑπ' αὐτοῦ γενομένας δαπάνας. Ὡσαύτως ὁ ἀναδειχθῆσόμενος μισθωτῆς, ἀποχρεοῦται ἰνα ἰδίαις δαπάναις καὶ ἐντὸς τὸ πολὺ ἕξ μηνῶν ἀπὸ τῆς ἐνάρξεως τῆς μισθώσεως, προβῆ εἰς τὴν ἐγκατάστασιν ὕδατος ἐν ὁποῖαν μετὰ τὴν λήξιν τῆς μισθώσεως νὰ καταλίπῃ ὑπὲρ τοῦ Ἱεροῦ Ναοῦ ἄνευ οὐδεμιᾶς ἀπαιτήσεως δι' ἀποζημίωσιν.

Ἡ ἀθέτησις τινὸς τῶν ὄρων τῆς παρουσίας διακηρύξεως συνεπάγεται τὴν ἐκπτώσιν τοῦ μισθωτοῦ καὶ τὴν ὑποχρέωσιν αὐτοῦ πρὸς καταβολὴν διακλήρου τοῦ μισθώματος τῆς τριετίας. Ἡ δημοπρασία

ἔσται τελεωτική.

6) Τὰ πρακτικὰ τῆς δημοπρασίας ὑπόκεινται ὑπὸ τῆς ἐγκρίσεως τοῦ Μητροπολιτικοῦ Συμβουλίου.

7) Ὑπεκμισθώσις ἢ αὐτοπηρὰ ἀναμισθώσις ἀπαγορεύεται.

8) Ἀπαντα τὰ ἔσοδα συμβολαίου δημοσιεύσεως κηρύξεως κτλ. βαρύνουν τὸν τελευταῖον πλειοδοτήν.

Ἐν Βερροία τῆ 18-1-1939

Ἡ ἐκκλησιαστικὴ Ἐπιτροπὴ Ἱ. Ναοῦ Ἀγίων Ἀναργύρων

ΔΙΚΗΓΟΡΙΚΟΝ ΓΡΑΦΕΙΟΝ

ΞΕΝΟΦΩΝΤΟΣ ΙΩ. ΧΑΤΖΗΣΑΡΑΝΤΟΥ

Ποινικά, Ἀστικά,

Διοικητικά

Κοραῖ 4 Τηλ. 24532

ΑΘΗΝΑΙ

ΤΡΑΠΕΖΑ ΒΕΡΡΟΙΑΣ Α.Ε.

ΤΩΣ ΤΡΑΠΕΖΙΤΙΚΟΝ ΓΡΑΦΕΙΟΝ

ΑΣΣΕΡ ΔΑΝΙΕΛ & Σ'Α

Ἔτος ιδρύσεως 1896

ΔΕΧΕΤΑΙ ΚΑΤΑΘΕΣΕΙΣ

Ἐν ὄψει, ἐπὶ Προθεσμία, Ἐπιμευτήριον Ἐκτελεῖ πάσης φύσεως Τραπεζικῶν ἐργασιῶν ΤΑΧΥΤΗΣ ΣΥΝΑΔΔΑΓΩΝ ΑΣΦΑΛΕΙΑΙ ΧΡΗΜΑΤΩΝ

ΕΘΝΙΚΗ ΤΡΑΠΕΖΑ ΤΗΣ ΕΛΛΑΔΟΣ

ΙΔΡΥΘΕΙΣΑ ΤΩ 1841

ΚΕΦΑΛΑΙΑ Δρ. 1.203.000.000-

ΚΑΤΑΘΕΣΕΙΣ τῆ 30ῆ Ἰουνίου 1938 Δρ. 10.471.000.000-

Δέχεται καταθέσεις ἐπὶ προθεσμία, ἐν ὄψει καὶ εἰς Ἐπιμευτήριον, εἰς Δραχμὰς καὶ εἰς Συναλλάγμα, καὶ ἐκτελεῖ παντὸς εἶδους Τραπεζικῶν ἐργασιῶν.

Ἐποικιστήματα κατ' ὅλην τὴν Ἑλλάδα

Ἀνταποκρίται εἰς ὅλας τὰς χώρας τοῦ Ἐξωτερικοῦ.

Ἰδρυτῆς τῆς HELLENIC BANK TRUST COMPANY 51 DEN LANE NEW YORK U.S.A.

ΑΠΟΚΗΡΥΞΙΣ ΤΩΝ ΚΟΜΜΟΥΝΙΣΤΙΚΩΝ ΑΡΧΩΝ

Ο υποφαινόμενος Γεώργιος Ποιμενίδης, κάτοικος Παλατιτσών-Βερροίας

Δηλώνω, ότι:

Είναι άληθές ότι κατά το έτος 1929-31 χρονικόν διάστημα λόγω της επελευθέρωσης παγκοσμίως οικονομικής κρίσεως, ήτις έσχε: άδυσχερότατον αντίκτυπον και εις την χώραν μας, επέφερε δέ σοβαρόν κλονισμόν και εις το βιωτικόν επίπεδόν μου, λόγω άλλωστε της επικρατούσης ως εκ του κοινοβουλευτικού συστήματος κοινωνικής και ήθικης άναρχίας, ή όποια επέδρα άλευρία εις τό πνεύμα τού λαού, όστις παρά τας πολλαπλάς ανάγκας ούδέ στοιχειώδη έκπλήρωσιν δεν ήδυνάτο να προσδοκά. Έξηναγκάσθην εκ τών πραγμάτων και έν τή άδολφ και πατριωτική προσπάθεια μου, διά τήν βελτίωσιν της οικονομικής και ήθικης καταστάσεως όσον άφ'όρα έμέ τουλάχιστον, ήκρινόμην να λάβω μέρος ό ίδιος εις έκδόμους ενεργείας, να προσανατολισθώ εις ιδέας συγγενείς πώς με τας θεωρητικάς κατευθύνσεις του Κομμουνισμού, χωρίς με έλα ταύτα να αιανοηθώ ούτε και πόρρωθεν να διασείσω και άνατρέψω, θεσμούς κοινωνικούς ήθικούς τούς όποιους από μικράς μου άκόμην ήλικίας, μακρή οικογενειακή παράδοση με ένεπιστεύθη και έσυνήθησα να σέβωμαι, ήδη δε στε βλέπω γύρω μου να συντελείται παντοειδής άναόημιουργία και τό γιγάντιον έργον του Κυβερνήτου μας να έπισκιάζη όσν εξαποσειδόν θεμελιώμα κάθε Έλληνικήν γωνίαν, τώρα που βλέπω τούς πόθους μου να πραγματοποιούνται δευ έχω παρά να ένστερνησθώ έλόφυσχ' και ειλικρινά τας αρχάς του νεου καθεστώτος της 4ης Αυγούστου πού ήσυν και δικαί μου αρχαί, και χρειάσθηκε τό νέο ξεκίνημα για να τίς υλοθετήση.

Υπόσχομαι κατηγόρηματικώς πώς είμην, είμαι και θά είμαι. Ένας στρατιώτης υπέρ του κοινού, σκοπού τού όποιον επιδιώκει και ή Έθνική Κυβέρνησις, ΑΠΟΚΗΡΥΣΣΩΝ ΚΑΘΨ ΑΝΤΙΘΕΤΟΝ ΙΔΕΟΛΟΓΙΑΝ. Γ. Ποιμενίδης

Ο ΥΠΟΥΡΓΟΣ Κ. ΜΑΝΙΑΔΑΚΗΣ ΑΠΟΚΑΔΥΠΤΕΙ Κ.Α.Π.

και φιλεισηνισται, και άλλοι περιορίζουν τα ιδανικά των εις την νεοραπειαν των προσωριών των αναγκών

Πλήρης σύγχυσις και πλήρης άταξία εις τας τάξεις της νεότητος, κημμιά ένότης, κημμιά πίστις κημμια ιδανικόν. Οι μαθηταί άπεργήσαν και τα νήσια λιθοβολήσαν τα σχολεία, άλλοιμονο δε στο δύσκολο πού ήτον ποισμένος από την έλληνικήν παράδοσιν' αυτός ήσαν άντιδραστικός, και μόνον εις όπαδοι του Γληνού οι όποιοι ανήκοι εν τήν διεθνή εργατιών παιδείας ήσαν άξιοι τιμών και άξιωματιών. Έπιτροπές μαθητιών και φοιτητιών υπέβαλον αιτήματα πού δεν ήσαν ήποτε άλλο παρά συνθήματα για άνταρσίαις και δεν είχαν άλλο σκοπό παρά πώς να περάσουν τις έξετασεις των χωρίς να διαβάσουν και έτσι ώργανήθητο οι μαθητικές και φοιτητικές διαδηλώσεις, οι άπεργείαι και οι συγκρούσεις με την άστυνομίαν.

Π συνέχεια στο έπόμενον φύλλο)

ΕΝΝ ΤΡΟΜΕΡΟ ΟΙΚΟΓΕΝΕΙΑΚΟ ΔΡΑΜΑ ΤΟΥ ΕΜΦΥΛΙΟΥ ΙΣΠΑΝΙΚΟΥ ΠΟΛΕΜΟΥ

Εις την Μαδρίτην, μεταξύ τών πιστιών στρατευμάτων του στρατηγού Φράνκο, τα όποια κατά την έναρξιν του εμφυλίου πολέμου είχαν περικυκλωθή και εγκλεισθή υπό τών κυβερνητικών εντός της Πανεπιστημιακής πόλεως, εβρίσκετο και ο νεώτερος άδελφός της οικογενείας Π. όνόματι Χοσέ. Ο μεγαλύτερος άδελφός του Χουάν ήμάχου υπέρ των κυβερνητικών. Οι στρατιώται του Φράνκο ευρισκόμενοι εις άνθυγεινή θέσιν υπέφερον εξ έλλανοσίας. Ο Χουάν δε πληροφορηθείς ότι ο εγκλειστικός άδελφός του υπέφερον εύρε τό μέσον να του άποστείλη μίαν μικράν πασότητα κινίνης

Ταύχεταικό πακέτο περιείχε συγχάνας και μίαν συνταγήν του τροπικού χυμού της κινίνης, συνταγήν εύφωνα με την όποιαν ο Χοσέ έπρεπε να πέρνη καθημερινώς 1 γραμμάριον κινίνης κατανεμημένο σε τρεις ίσας όσεις. Ο Χοσέ ήκολούθησεν άδοιγητά εις όληγίαις του άδελφού του, τόν όποιον υπεργάλα έν τή πραγματικότητι, μολοότι οι πολιτικοί των αρχαί και πεποιθήσεις του, είχον ταξει άντιμετώπους.

Μετά μ.ν εβδομάδα ο Χοσέ είχεν ήλη αναρρώσει εκ της έλλανοσίας όποτε ήρχισεν και πάλιν οι έχθροπραξίαι. Κατά την διάρκεια δε μιας τυκτερινής επιθέσεως, και πόλης σήμα πού σήμα, ο Χουάν έτσαυμάτισε θανάσιμος τόν αντίπαλόν του. Οταν ή μάχη έληξεν υπέρ των Έθνικών και έγενετο ή άνωγνώσις τών νεκρών, και ο Χουάν άν διεπίστωσεν ότι είχε φονεύσει τόν ίδιον τόν άδελφόν του, ήσπασε τό πελοιστρόφόν του και ήητοκίονησε.

Ο πόλεμος, πού έθρεσεν άντιπάλουν, τούς δύο άδελφούς, τούς ήνωσε και πάλιν εις ένα κοινόν τάφον.

ΥΠΟΣΧΕΣΙΣ ΓΑΜΟΥ

Ο φέρελις κ. Δημήτριος Μούμογλου λοχαγός Πεζικού και ή διά πολλών προτερημάτων πεπρωκισμένη όις Ίβόνη Φ. Χατζηνικολάου έδωσαν άμοιβαίαν υπόσχεσιν γάμου

Η διεύθυνσις του «Αστέρ» συγχαιρούσα αυτούς εύχεται ταχέια την στέφιν.

ΑΡΡΑΒΩΝΗΣ

Ο κάλλιστος νέος Δημήτριος Γκριτζυλιώτης και ή χαριτωμένη όις Εδδνημούλα Κ. Καπράνη

Αριθ. 70.

ΒΟΝΙΚΗ ΤΡΑΠΙΖΑ ΤΗΣ ΒΛΛΑΔΟΣ

ΥΠΟΚΑΤΑΣΤΗΜΑ ΒΕΡΡΟΙΑΣ

ΥΠΗΡΕΣΙΑ ΔΙΑΧΕΙΡΙΣΕΩΣ ΚΤΗΜΑΤΩΝ ΕΞ ΒΥΤΑΠΛΛΗΓΗΣ

ΠΡΟΚΗΡΥΞΙΣ ΔΗΜΟΠΡΑΞΙΑΣ ΕΚΠΟΙΗΣΕΩΣ ΚΤΗΜΑΤΩΝ

Έκτιθέται εις δημοτικήν δημοπρασίαν ένεργηθησομένην εν Βερροία και εν τοις Γραφείοις ήμών την 12ην Φεβρουαρίου 1939 ήμέραν Κυριακήν και από 11-12 μ.μ. ή εκποίησις τών κάτωθι άκινήτων:

Table with columns: ΑΡ.ΚΤΗΜ., ΕΙΔΟΣ, ΤΙΜΗ, ΕΚΤΑΣΙΣ, ΑΙ ΠΡΟΣΦΟΡΑ. Includes items like Οίκια, Μαγαζείον, Οικόπεδον.

ΕΙΣ ΒΑΡΟΣ ΕΚΠΤΩΤΟΥ ΑΓΟΡΑΣΤΟΥ 725 Οικόπεδον μετά τών επ' αυτού έλικών Γιολά Γκελί 60, 2.000

ΧΕΙΜΕΡΙΝΟΣ ΠΟΛΤΟΣ SHELL Ραντίτζετε τα δένδρα σας τόν χειμώνα με τόν πολτόν SHELL εάν θέλετε να έχετε δένδρα ύγειή και άποδοτικά

Η ΠΡΟΧΘΕΣΙΝΗ ΠΥΡΚΑΓΙΑ Τήν Δευτέρα 16ην Ίανουαρίου έξερράγη πυρκαϊά εις την εν τή συνοικία Τσερμέν οικίαν του κ. Α. Μυστακίδου, ήτις άπετέφρωσε ταύτην μεσαδοθείσα και εις την γειτονικήν οικίαν του Ίωάννου Βιολίδου.

ΕΜΠΛΑΣΤΡΑ ΛΕΟΝΤΟΣ Διεύθυνσις: Αθήναι, Λεωφόρος Αλεξάνδρου 10. Περιλαμβάνει εικόνες ανθρώπων και λέοντος.



Η ΕΠΙΣΤΗΡΕΥΣΗ ΤΩΝ ΕΙΣ ΒΕΡΡΟΙΑ ΕΦΗΜΕΡΙΔΩΝ  
ΕΚΔΑΦΟΜΕΝΗ ΚΑΘΕ ΕΒΔΟΜΑΔΑ  
**Ο "ΑΣΤΗΡ"** Περιοδικό της Ένώσεως Λευκαίων και Συναγμάτων Παροικίας του Έθνους Ελλάδος

<b>ΣΥΝΔΡΟΜΗ</b> ΕΠΕΛΘΟΥΣ *Εσωτερικῶν Δραχμαὶ *Ἐξωτερικῶν Φράγκα χρυσά 10. *Ἀμερικῆς Δολλάρια 2.	<b>ΙΔΙΟΚΤΗΤΗΣ - ΔΙΕΥΘΥΝΤΗΣ</b> <b>I. Γ. ΓΟΥΝΑΡΗΣ</b>	Τηλεγραφήματα: «ΑΣΤΕΡΑ» - Βέροια Χειρόγραφα δημοσιεύματα ἢ μὴ δὲν ἐπιστρέφονται Δημοσιεύσεις: *Ὁ Στίχος Δρ. 3
Περίοδος Δευτέρα — Ἔτος Ἰδρύσεως 1924 Ἔτος <b>ΙΔ'</b> Ἀρ. Φύλλου <b>489(376)</b>	Δευτέρα <b>23</b> Ἰανουαρίου <b>1939</b>	Τὸ φύλλον Δραχμαὶ <b>2.</b>

## ΤΟ ΕΘΝΙΚΟΝ ΚΡΑΤΟΣ

Ἡ προχθεσινὴ διάλεξις τοῦ Ἰγυπουργοῦ Τύπου καὶ Τουρισμοῦ κ. Θ. ΝΙΚΟΛΟΥΔΗ

### Β! ΔΗΜΟΚΡΑΤΙΑ ΚΑΙ ΤΥΡΑΝΝΙΣ

Ἀπὸ τὸν 7ον αἰῶνα ἀρχίζει ἡ ἀνατέλλη ἢ περίοδος τοῦ Δήμου. Ἀλλὰ μὲ τὴν ἀνατολήν αὐτὴν σημειώνονται ἀμέσως ἔριδες, ταραχαὶ καὶ στάσεις, Πολέμους αἱ ἀρχαῖαι μα. Πολιτεῖαι κινδυνεύουν νὰ καταποντισθοῦν μέσα εἰς τὴν δίνην τῶν ἀνωμαλιῶν αὐτῶν, ὅποτε δημοῦσανίζονται πολῖται ἰσχυροὶ καὶ συγκεκροτημένοι, ἀναλαμβάνοντες νὰ σώσουν τὴν κατὰστασι.

Πρόκειται περὶ τῶν πρώτων κυβερνητῶν, ὁμοίω μὲ τοὺς μετέπειτα Ῥωμαίους δικτάτορας τοὺς ὁποίους οἱ πρόγονοί μας ἀπεκάλουν αἰσωνῆτασ.

Ἡ αἰσωνητεία, ἢ δικτατορία, συμφώνως πρὸς τὸν νεώτερον ὄρον, ὑπῆρξε γνώριμον πολιτευμα τῆς ἀρχαίας Ἑλλάδος τὸ ὁποῖον μᾶς ἔδωκε, μεταξὺ τοῦ 7ου καὶ 6ου αἰῶνος π. Χ. ἰσχυροὺς πολιτικοὺς καὶ νομοθέτας, ὅπως ὁ Σόλων τῶν Ἀθηναίων, ὁ Πιτακὸς τῆς Μιτυλήνης, ὁ Ζάλευκος τῶν Λοκρῶν, ὁ Χαρώνδας τῆς Κατάνης.

Πολιτευμα ὅμως συνηθέστερον τῆς αἰσωνητείας ὑπῆρξε ἰδίως, κατὰ τὸν 6ον αἰῶνα π. Χ. ἢ Τυραννίς. Οἱ Τύρανοι ἦσαν δραστήριοι, εὐφρενεὶς καὶ μνηστρομένοι εὐγενεῖς, οἱ ὁποῖοι στηριζόμενοι ἐπὶ τοῦ λαοῦ, κατελάμβανον τὴν ἐξουσίαν, κάμνοντες συνήθως μεγάλα κοινωνικὰ ἔργα καὶ ὑποστηρίζοντες τὰ γράμματα καὶ τὰς τέχνας, ὅπως ὁ Περίανδρος τῆς Κορίνθου, ὁ Πεισίστρατος τῶν Ἀθηναίων, ὁ Ἴερω τῶν Συρακοσῶν ὁ Πολυκράτης τῆς Σάμου.

Τὴν Τυραννίδα ἢ ὅποια κυριαρχεῖ καθ' ὅλον τὸν 6ον αἰῶνα, διαδέχεται, ἄλλοῦ ἐνωρίτερον, ἄλλοῦ βραδύτερον, ἢ Δημοκρατία, ἀπὸ τοῦ 5ου αἰῶνος καὶ ἐφεξῆς. Ἀλλὰ ἢ Δημοκρατία ἐξῆσεν ὀλίγον καὶ ἠκμασεν ὀλιγώτερον. Μόλις ἐπρόλαβε νὰ φωτίσῃ μὲ μίαν πρόσκαιρον λάμπην τὰς Ἀθήνας, κατὰ τὸν λεγόμενον Χρυσὸν Αἰῶνα τοῦ

Περικλέους, ὁ ὁποῖος, ἐν τοῦτοις, ὅπως καὶ ἄλλοτε εἶπομεν ὑπῆρξεν ἕνας πραγματικὸς δικτάτωρ, μέσα εἰς ἕνα ἄπλοὺν σχῆμα δημοκρατικόν, καὶ μόλις τριάκοντα ἔτη διειρηθή τὸ ὀνομασθέν ἑλληνικὸν θαῦμα.

Μετὰ τὸν θάνατον τοῦ Περικλέους, ἀρχίζει ἀμέσως ἢ κρίσις τῶν Ἀθηναίων, ἐσωτερικῶς καὶ ἐξωτερικῶς. Ἡ Δημοκρατία ἐξελίσσεται ταχέως εἰς ὀχλαγωγικὸν κινδυνόν. Αἱ πολιτεῖαι παρελθόντο εἰς τὸ ἔλεος τῶν ὀχλαγωγῶν καὶ ὁσῆως ἢ Ἑλλάς κατὰ τὰ τέλη τοῦ 5ου αἰῶνος, ὀδηγεῖται εἰς τὴν συμφορὰν τοῦ πελοποννησιακοῦ πολέμου ὁ ὁποῖος καὶ ἐσήμεινε τὴν ἀρχὴν τῆς παρακμῆς τοῦ ἀρχαίου ἑλληνικοῦ κόσμου.

Εἰς τὴν λειτουργίαν τῶν διαφόρων δημοκρατικῶν πολιτευμάτων τοῦ ἐπομένου 4ου αἰῶνος καταφαίνονται ὅλα τὰ συμπτώματα τῆς παρακμῆς αὐτῆς, ἢ ὅποια εἶχε μεγάλην διάρκειαν διότι μεγάλη ἦτο καὶ ἢ ἀντοχὴ τοῦ ἀρχαίου κόσμου.

Μὲ τὸν Φίλιππον ὅμως τὸν Μακεδόνα, ὁ Ἑλληνισμὸς συσσωματοῦται, ὡς γνωστόν, κατὰ τὰ μέσα τοῦ 4ου αἰῶνος γύρω ἀπὸ τὸν ἰσχυρὸν Μακεδονικὸν Βασίλειον καὶ ὑπὸ τὴν ὀδηγίαν τοῦ Μεγάλου Ἀλεξάνδρου κατακτὰ ὀλόκληρον τὴν Ἀνατολήν ἢ κατὰκτησις αὕτη προκαλεῖ τὴν δημιουργίαν καὶ ἄλλων μεγάλων ἑλληνικῶν Βασιλείων, ὅπως τῶν Πτολεμαίων εἰς τὴν Αἴγυπτον καὶ τῶν Σελευκιδῶν εἰς τὴν Συρίαν.

Κατὰ τὸν 3ον ὅμως καὶ 2ον αἰῶνα εἰς τὴν κεντρικὴν Ἑλλάδα συνήλθει ἢ παρακμῆ. Ἡ ἀνάγκη τῆς ἀμύνης κατὰ τῶν Ῥωμαίων δημιουργεῖ ἐντυτέρας πολιτικῆς συνομοσπονδίας, τὰς λεγομένας Συμπολιτείας ἢ Κοινά. Ἡ σπουδαιότερα αὐτῶν ἢ Ἀρχαϊκὴ κυβερνᾶται ὀλιγαρχικῶς.

Ἐξακολουθεῖ ἢ ρωματικὴ κατὰκτησις τῆς Ἀρχαίας Ἑλλάδος, κατὰ τὴν διάρκειαν τῆς ὀπίας ἢ Ἑλλάς δὲν εἶνε παρὰ μίαν ρωματικὴν ἐπαρχίαν, χωρὶς

Διὰ νὰ τονωθῇ ἢ ὀρμή τῆς Νεολαίας πρὸς τὴν ἀνόρθωσιν τοῦ ἔθνους

## Ὁ Ἰγυπουργὸς κ. Μενιαδάκης ἀποκαλύπτει ΤΑ ΑἰΣΧΗ ΚΑΙ ΤΑ ΕΓΚΛΗΜΑΤΑ ΠΟΥ ΔΙΕΠΡΑΞΕΝ Ο ΚΟΜΜΟΥΝΙΣΜΟΣ

Εἰς βάρος τῆς Ἑλληνικῆς Νεότητος Ὁ προχθεσινὸς Λόγος του εἰς τὸ γεῦμα ποῦ παρέθεσεν εἰς τοὺς Περιφερειακοὺς Διοικητὰς καὶ Διοικητρίδας τῆς Ε.Ο.Ν.

### Β! ΧΑΡΑΚΤΗΡΙΣΤΙΚΑ ΠΑΡΑΔΕΙΓΜΑΤΑ

Ἴδου τί γράφει εἰς τὴν δῆλωσίν του ὁ νεαρὸς κομμουνιστὴς Γεώργιος Τσαγγάρης ὁ ὁποῖος εἶνε σήμερον φαλαγγίτης.

« Ἀπὸ τὸν κομμουνισμὸν προσεβλήθην εἰς ἡλικίαν 16 ἔτων ὡς μαθητῆς τῆς Β' τάξεως τοῦ Γυμνασίου Πατρῶν ἔγινον καθοδηγητῆς τῶν σπουδῶν ἐν Πάτραις, καὶ ὅταν μὲ ἀπέβαλον πῆγα εἰς τὴν Ἀμαλιάδα ἔκει κατέβασον τοὺς μαθητὰς σὲ ἀπεργία καὶ λιθοβολήσαμε τὴν ἀστυνομίαν καὶ τὸ σχολεῖο. Μετὰ τὴν ἐξουδύν μου ἀπὸ τὰς φυλακὰς Ἀβέρωφ ἐσυνέχισον τὴν ὀρᾶσιν μου παράνομα μεταξὺ τῶν ἀγροτῶν τοῦ νομοῦ Ἠλείας γιὰτὶ ἐκεῖ μὲ ἔστειλε τὸ κομμουνιστικὸν κόμμα. Ὅταν ἦλθον εἰς τὰς Ἀθήνας διὰ νὰ συνεχίσω τὰς σπουδὰς μου συνεδέθην μὲ τὴν κομμουνιστικὴν Νεολαίαν Ἀθηναίων καὶ ἐπέλα ἐντολήν νὰ ὀρᾶσω μέσα στοὺς σπουδαστὰς ὡς μέλος τῆς Φοιτητικῆς ἀχτίδος. Ὀδῆγησα τοὺς μαθητὰς σὲ πολλὰς ἀντικαθεστωτικὰς ἐκδηλώσεις εἰς δὲ τὴν ὑποδοχὴν τοῦ Γάλλου ὀπουργοῦ Ζὰν Ζαὶ διένειμον κομμουνιστικά, ἀντιφασιστικά καὶ ἀντιδικτατορικὰ ἔντυπα, μὲ συνεργεῖα ἀπὸ μαθητῶν. Στὸ σπῆτι τῆς ὀδοῦ Δερβενίων ὑπῆρξεν

ἀνεξάντλητος παρακαταθήκη κομμουνιστικοῦ ὕλικου. Εἰς τὸν Ἅγιον Εὐστράτιον δπου ἐξετοπίσθην, συνῆλθον γιὰτὶ ἢ ἐλαφὴ μου μὲ τοὺς πρᾶκτορας τῆς Γ' Διεθνούς μου ἀπεκάλυψε ὅλες τὰς βρωμίας καὶ ὀλες τὰς ἀτιμίας τῶν ὀπαδῶν τοῦ Δημητρώφ. Γι' αὐτὸ κ' ἐγὼ τοῦ ἀποκηρύσσω μὲ τὴν ψυχὴ μου καὶ γίνομαι φαλαγγίτης εἰς τὸ πλευρὸν τοῦ Βασιλέως καὶ τοῦ Ἑθνικοῦ Κυβερνήτου.

Νέα παιδιὰ ἦσαν ἐκεῖνοι οἱ ὁποῖοι ἐλιθοβόλησαν τὴν Εἰσαγγελίαν τοῦ Πειραιῶς, γιὰτὶ οἱ νεοὶ ἔπρεπε νὰ μβαίνον πρώτοι σὲ κάθε συμπλοκὴ μὲ τὴν ἀστυνομίαν νὰ ἀποχτοῦν θάρρος καὶ μαχητικὴ πείρα, νὰ γίνωνται θῦματα καὶ νὰ φανατίζωνται.

Ἔτοι εἶνε τὸ κομμουνιστικὸν κόμμα. Νεὸς, 16 μόλις ἔτων, ἦταν ἐκεῖνος ποῦ σκότωσε τὸν ἀστυνόμο στὴν Κοκκιναριά.

« Ἦμουν στὴν φυλακὴ, μὰ δὲν εἶμαι ἐγὼ ποῦ ἐσκότωσον τὸν ἀστυνομικόν. Μοῦ εἶπε τὸ κομμουνιστικὸν κόμμα, μετὰ τὸ φόνον, πὼς πρέπει νὰ ἀναλάβω ἐγὼ τὰς εὐθῦνας καὶ σὰ μὲ φυγαδεύσῃ στὴ Ῥωσίαν.

Τὲς ἀτίμους καὶ κατεδικασθὴν εἰς ἐννεὸν ἔτων φυλάκισιν. Μὰ ἦρθε ἢ ὄρα νὰ μιλήσω, νὰ ξεσπάσω ὀλη τὴν βρωμίαν καὶ τὴν ἀνηθικότητα.

« Δὲν εἶμαι ἐγὼ ὁ δολοφόνος, ἀλλ' ὁ Μεντζαντάκος, μὰς γράφει ἀπὸ τὰς φυλακὰς Αἰγίνης, χθὲς ἀκόμη, τὸ ἀμούστακο παιδὶ τῶν 17 ἔτων, ὁ Καλογερίδης, ποῦ ζητᾶ τὴ χάριν τοῦ Βασιλέα.

Ἐγνώρισον κῦριοι, νεόν, ποῦ ἀρνήθηκε τῆς τελευταίας περιποήσεως σὶν ἐτοιμοθάνατη μητέρα του, γιὰτὶ ἔπρεπε νὰ παρευρεθῇ σὲ μίαν συνεδρίασιν κομμουνιστικῆς ἀχτίδος, ποῦ εἶχε ὀρισθῇ γιὰ νὰ μιλήσῃ (ἢ συνέχεια σὶν 4ην σελίδα)

ἀτόνομοι πολιτειατῆν συγκρότησιν.  
Ἀλλὰ φθάνομαι εἰς τοὺς χρόνους τῆς Βυζαντινῆς Ἀυτοκρατορίας καὶ διαπιστώνομεν δι κατ' ὀλην τὴν ὑπερχλιετὴ λαμπρὸν περίοδον αὐτῆς, πολίτευμα τῶν Βυζαντινῶν Ἑλλήνων ἦτο ἀπόλυτος καὶ συγκεντροτικὴ Μοναρχία, μὲχρις ὀτου ἢ Ἑλλάς ἔχασε καὶ πάλιν τὴν ἀνεξαρτησίαν τῆς διὰ δευτέραν φορὰν εἰ ἔτει 1453.  
(συνέχεια εἰς τὸ προσεχῆς)

Αριθμ. 19803

Ο Συμβολαιογράφος Βερούιας Αντώνιος Έμμανουήλ Σαρρηκασίτης ως νόμιμος αναπληρωτής του επί άδεια διατελούντος συμβολαιογράφου Βερούιας Γεωργίου Θωμά Καλλιμπάκα,

Δηλοποιώ ότι

Επιπέυοι του Θωμά Φλώρον κατοίκου Ραχιάς, δικαιουμένου λαμβάνειν παρά του Αλέκου Σαλέκου κτηνοτρόφου κατοίκου Βερούιας, δυνάμει της υπ' αριθμ. 326 του 1938 Έτους, αποφάσεως του Κου Προέδρου των εν Βερούια Πρωτοδικών εν όλω δραχμάς επτά χιλιάδας εξακοσίας ενενήκοντα [7690], ως ή κοινοποιηθείσα επιταγή και ταύτα: νομιμοτόκως από της επιταγής μέχρις εξαφλήσεως ως και τα έξοδα πλειστηριασμού θέλουσι εκτεθῆ εἰς ἀναγκαστικόν πλειστηριασμόν τῆν εἰκαστήν ἐννάτην Ἰανουαρίου ἐνεστῶτος 1939 Έτους, ἡμέραν Κυριακῆν, καὶ ἀπὸ τῆς δεκάτης πρὸ μεσημβρίας ὥρας μέχρι τῆς 12ης μεσημβρινῆς τῆς αὐτῆς ἡμέρας, ἐνώπιόν μου, ὡς νομίμου ἀναπληρωτοῦ τοῦ ἐπί ἀδεια διατελούντος συμβολαιογράφου Βερούιας Γεωργίου Θωμά Καλλιμπάκα, ἢ τοῦ νομίμου ἀναπληρωτοῦ, ἔσωθεν τοῦ παρά τῆ πλατεῖα Ἁγίου Ἀντωνίου ἐπὶ τῆς ὁδοῦ Κωνσταντίνου τοῦ Ἐλευθερωτοῦ καφενείου τοῦ Ἰωάννου Χαρίση ἢ καιροῦ μὴ ἐπιρέποντος ἔσωθεν αὐτοῦ, τόπω συνήθει τῶν πλειστηριασμῶν τὰ ἀναγκαστικῶς κατασχεθέντα κινητὰ τοῦ ρηθέντος ὀφειλέτου ἦτοι τεσσαράκοντα πέντε ἐγκύτους αἰγας, ἡλικίας ἀπὸ 2-5 ἐτῶν χρώματος μαύρον αἰγινες ἐξειμῆθησαν ἐν συνόλῳ ἀντι δραχμῶν 13.500. Ὡς πρώτη προσφορά θέλει τρηοιμεύση ἢ παρά τοῦ ἐπισπεύδοντος προσηφερθεῖσα τοιοῦτη, συνισταμένη εἰς τὰ δύο τρίτα τῆς ἀνω ἄξιας. Ἡ κατακύρωσις γενήσεται εἰς τὸν τὰ πλείονα προσφέροντα μετὰ παρέλευσιν τριῶν λεπτῶν τῆς ὥρας ἀπὸ τῆς τελευταίας προσφορᾶς, ὑποχρεούμενον νὰ καταθέσῃ τὸ ἐκπλειστηρίασμα εἰς τὸ Δημόσιον Ταμεῖον ἄλλως ἐνεργηθῆσεται ἀναπλειστηριασμός εἰς βάρος του. Τὸ φερέγγυον τῶν πλειοδοτῶν εἶναι τῆς ἀπολύτου κρίσεώς μου. Τὰ κηρύκεια βαρύνουσι τὸν τελευταῖον πλειοδότην. Ἐγένετο ἡ παρούσα σήμερον τῆν 23ην τοῦ μηνὸς Ἰανουαρίου χιλιοστοῦ ἐνεακοσιοστοῦ τρικοστοῦ ἐννάτου 1939 Έτους ἡμέραν Δευτέραν καὶ ἐν τῷ συμβολαιογραφείῳ μου κειμένων ἐν τῇ ἐνταύθα καὶ ἐπὶ τῆς ὁδοῦ Κωνσταντίνου τοῦ Ἐλευθερωτοῦ ἰδιοκτησίᾳ ἀδελφῶν Ἰωάννου Καμπιτογλου καὶ πρὸς βεβαίωσιν ὑπεγράφη παρ' ἐμοῦ τοῦ Συμβολαιογράφου

Ο Συμβολαιογράφος

Αντ. Σαρρηκασίτης



**ΕΛΛΗΝΙΚΗ ΒΙΟΜΗΧΑΝΙΑ  
ΕΚΚΟΚΙΣΤΙΚΑΙ ΜΗΧΑΝΑΙ ΑΡΑΒΟΣΙΤΟΥ ΡΑΡΙΔΕ**

Παραγωγή 250 ὀκάδες καθ' ὥραν

Κατασκευασμένα κατόπιν μακρᾶς πείρας ἐν συνδυασμῷ μετ' ἄλλους τύπους τοιοῦτων μηχανῶν Χαλύβδινα ἐξ ὀλοκλήρου, ἐισχυμένα εἰς ὅλα τὰ μέρη μετ' ἀνεμιστήρα, ἐλαφρὰ καὶ εὐκολομεταχειρῶσαι ἀνώτεραι τῶν Ἀμερικανικῶν καὶ Ἐυρωπαϊκῶν.

Ἐγγυημένα διὰ τὴν ἀνωτερότητα τόσον διὰ τὴν καλὴν λειτουργίαν καὶ ἀντοχήν, ὅσον καὶ διὰ τὴν ἀπόδοσιν.

ὑποστηρίζετε τὴν Ἑλληνικὴν Βιομηχανίαν

**Ι. ΧΑΡΙΣΙΑΔΗΣ ΜΗΧΑΝΟΥΡΓΟΣ - ΒΕΡΡΟΙΑ**

**ΤΡΑΠΕΖΑ ΒΕΡΡΟΙΑΣ**

Κατάστασις Νοεμβρίου 1938

Ἡ θέσις τῶν κυριωτέρων λογαριασμῶν τῆς Τραπεζῆς ταύτης, κατὰ τὴν 30 Νοεμβρίου λήξαντος Έτους, εἶχεν ὡς ἀκολουθῶς ἐν συγκρίσει πρὸς τὴν τοῦ προηγούμενου μηνός.

Λογισμοὶ 31/10/38  
Καταθέσεις ἐν γένει 12.752.000

Παραγ. Τοποθετήσεις 12.255.000  
Διαθεσιμότητες 1.888.000  
Λογισμοὶ 30/11/38  
Καταθέσεις ἐν γένει 13.282.000  
Παραγ. Τοποθετήσεις 12.273.000  
Διαθεσιμότητες 2.292.000  
Κατὰ ταῦτα ἐναντι ἀξήσεως Καταθέσεων ἐκ δρ. 530'000 αἱ μὲν Παραγωγικοὶ τοποθετήσεις τῆς Τραπεζῆς πηξήθησαν κατὰ δρ. 18.000, αἱ δὲ ρευσταὶ Διαθεσιμότητες

κατὰ δρ. 404.000, ἐισχυθείσης οὕτω σχετικῶς τῆς ταμειακῆς ἀπὸ τῆς θέσεως.

Κατὰ τὴν 30 Ἀπριλίου λήξαντος Έτους, τὸ σύνολον τῶν Παραγωγικῶν Τοποθετήσεων τῆς Τραπεζῆς ἀνήρχετο εἰς Δρ. 12.700.000 (ἐπὶ Καταθέσεων ἐκ Δρ. 11.821.000) ἦτο δηλαδή ἀνώτερον τοῦ μηνός Νοεμβρίου κατὰ Δρ. 427.000.

**ΤΡΑΠΕΖΑ ΑΘΗΝΩΝ**

ΑΝΩΝΥΜΟΣ ΕΤΑΙΡΙΑ - ΕΤΟΣ ΙΔΡΥΣΕΩΣ 1893

115 ΚΑΤΑΣΤΗΜΑΤΑ ΕΝ ΒΛΛΑΔΙ

6 ΚΑΤΑΣΤΗΜΑΤΑ ΕΝ ΤΩ ΕΞΩΤΕΡΙΚῳ

Ἐν Ἀγγλίᾳ, Αἰγύπτῳ καὶ Κύπρῳ

Ὁργανισμὸς ἰδρυθεὶς ὑπὸ τῆς ΤΡΑΠΕΖΗΣ ΑΘΗΝΩΝ

THE BANK OF ATHENS TRUST COMPANY 205, west 33rd Street - NEW YORK

Καταθέσεις εἰς Δραχμάς ἐν ὄψει καὶ ἐπὶ προθεσμία

ΠΑΣΗΣ ΦΥΣΕΩΣ ΤΡΑΠΕΖΙΤΙΚΗ ΕΡΓΑΣΙΑ ΥΠΟ ΤΟΥΣ ΜΑΛΛΟΝ ΣΥΜΦΕΡΟΝΤΑΣ ΟΡΟΥΣ

Δημόσια Κεντρικὴ Βιβλιοθήκη Βερούιας

«ΑΣΤΗΡ» ΒΕΡΡΟΙΑΣ

Ἡ Ἀρχαιότερα  
ἐν Βερροία Ἐφημερίς  
Ἐκδιδομένη κάθε ἑβδομάδα

Ἰδιοκτῆτης - Διευθυντής

Υπεύθυνος

Ι. Γ. ΓΟΥΝΑΡΗΣ

Οἶκον Διευθυντής

Α. Γ. ΓΟΥΝΑΡΗΣ

Ὁδὸς Γ. Κυρίμη

Ὁ Ἀστὴρ ἐκτυπῶνται εἰς τὸ Τυπογραφεῖον Ἰ. καὶ Ἀ. Γούναρη  
Ὁδὸς Κ. Ἐλευθερωτοῦ-Πλατάνων

ΣΥΝΔΡΟΜΗ ΕΤΗΣ Α

Ἐσωτερικοῦ Δραχμα 100  
Ἐξωτερικοῦ Φρέγκα Χρυσᾶ 10  
Ἀμερικῆς Δολλάρια 2

Δημοσιεύματα προσωπικοῦ  
χαρακτῆρος δὲν καταχωροῦνται.

Δημοσιεύσεις Πλειστηριασμῶν,  
Διακηρύξεων, Δημοπρασιῶν κλπ.  
τῶν 10 σιγμῶν ὁ ἀτίχος δρ. 3  
Κοινωνικά εἰδητήρια κ.λ.π.  
μὴ συνδρομητῶν δραχ. 50.  
συνδρομητῶν » 25.

Διὰ συνεχῆς δημοσιεύσεις  
ἠμοροικῶν καταστημάτων  
ἰδιαίτεροι συμφωνίαι.

ΔΙΑΚΗΡΥΞΙΣ

Ἡ Ἐπιτροπὴ Ἱεροῦ Ναοῦ  
Κυριωτίσης

Διακηρύττει δι,

Τὴν προσηχὴ Κυριακὴν 29ην  
Ἰανουαρίου ἔ. ἔ. ἐκτίθεται εἰς πλειο-  
δοτικὴν δημοπρασίαν ἐν τῷ Νάρ-  
θηκι τῆς ἐκκλησίας Κυριωτίσης  
καὶ ὠραν 10—12 μεσημβρινῶν ἢ  
ἐκποίησις ἐνὸς οἰκοπέδου κειμένου  
ἐν τῇ περιοχῇ τοῦ Ναοῦ καὶ πα-  
ραπλεύρως τῆς νεοαγερευθείσης οἰ-  
κίας τοῦ Ναοῦ με πρώτην προσφο-  
ρὴν δραχμῶν ὀγδοηκοῖα κατὰ τε-  
τραγωνικὸν μέτρον. τὸ οἰκοπέδον  
εἶνε ἐκτάσως τετρακοσίων πενήτη-  
κοντα ἕως πεντακοσίων μέτρων  
τετραγωνικῶν Ἡ πληρωμὴ τοῦ  
οἰκοπέδου γεννῆσεται τρεῖς μετρη-  
τοῖς. Οἱ βουλόμενοι εἰς μετασχω-  
οιν εἰς τὴν δημοπρασίαν δέον εἶναι  
καταθέσθαι ἑγγυοδοσίαν δραχμῶν  
τεσσαρῶν χιλιάδων ἢτις ἐπιστρα-  
φῆσεται εἰς τοὺς μὴ ἀαδειχθησο-  
μένους.

Ἄπαντα τὰ ἔξοδα συμβολαίων  
μεταβιβάσεως φόρου ἀκινήτων, δη-  
μοσιεύσεως, κηρύκεια κλπ. βαρύν-  
ουσι τὸν τελευταῖον πλειοδότην.

Ἐν Βερροία τῇ 20—1—1939

Ἡ ἐπιτροπὴ τοῦ Ναοῦ  
Κυριωτίσης

ΕΥΧΑΡΙΣΤΗΡΙΟΝ

Ἡ Φιλάνθρωπος Ἀδελφότης Κυριῶν  
Βερροίας ἐκ μέρους τῶν ὑπ' αὐτῆς ἀνα-  
κουφισμένων πτωχῶν παιδῶν εὐχαριστεῖ  
θερμῶς τὸν κ. Στάθρον Κανδύλαν διὰ  
τὴν ἐκ πεντακοσίων δραχμῶν δωρεάν του  
ἀντὶ ἐπίσης μνημοσύνου τοῦ μακαρίτου  
πατρὸς του Τριανταφύλλου Κανδύλα.

ΚΑΤΑΣΚΕΥΗ ΓΡΑΜΜΩΝ ΕΝ ΠΕΡΣΙΑ

Μέχρι τοῦ τέλους τοῦ παγκοσμίου  
πολέμου, ἡ Περσία τὸ σημεῖον  
τῶν Ἰράν δὲν εἶχε κανένα σχεδὸν  
ἀμαξητὸν δρόμον καὶ πολὺ περισσό-  
τερον κανένα σιδηρόδρομον. Καὶ τὰ  
δύο αὐτὰ στοιχεῖα πολιτισμοῦ ἀπε-  
τέλουν ζήτημα διὰ τὸ ὅτι οὐτε  
ἐτόλμων καὶ εἰς ἀσκεφτοῦν οἱ πι-  
στοὶ διότι καὶ ἡ σκέψις τῶν ἀπε-  
τελεῖ ἀμάχημα.

Ὅταν μετὰ τὴν λήξιν τοῦ πολέμου  
ἐπῆλθεν ἡ ἀναγέννησις τοῦ Ἰράν  
ἡ πρώτη ἰδέα τοῦ Σάχος Ρεζᾶ ἦτο  
να κατασκευάσῃ μίαν σιδηροδρομι-  
κὴν γραμμὴν ἀπὸ τῶ Σπεντερσάν  
τῆς Κασπίας θαλάσσης, πρὸς τὸ  
Μπέντερ—Σαμποῦ, τοῦ Περσικοῦ  
κόλπου, ἐπανιδρύων οὕτω τοὺς τυ-  
πορικοὺς δρόμους τῆς ἀρχαίας  
Περσίας. Ἡ κατασκευὴ τῆς ἐν λόγω  
σιδηροδρομικῆς γραμμῆς ὑπῆρξεν  
ἐκιάκτως δυσχερῆς. Ὅλοι ὅμως αἱ  
δυσχερεῖαι κατενικήθησαν. Ἡ γραμ-  
μὴ κατασκευάσθη ἀπὸ μεγάλα ὕψη  
ἀπέχεται διὰ μέσου ἀπεράντων ἐ-  
λιωδῶν περιφερειῶν, ὅπου οἱ ἐργά-  
ται ποὺ ἐργάζοντο εἰς τὴν κατα-  
σκευὴν τῆς ἀπεδεκατίζοντο κυριο-  
λεκτικῶς ὑπὸ τῆς ἔλνοσσις, γεγο-  
νός, ὅπερ ἀνησύχησε τὰ μέγιστα  
τὴν ἐργολήπιτρον εἰσαίριον.

Πράγματι, ἡ τελευταία συνεβου-  
λεύθη πολλοὺς διακεκριμένους ἰα-  
τροὺς καὶ ἐπέτυχεν καὶ ἐπέτυχεν ἐ-  
λως εἰς τὴν καταπολέμησιν τῆς ἔλνοσσις.

Ἡ μέθοδος συνίσταται εἰς τὸ ὅτι  
καθε ἐργάτης ἔπρεπε εἰς πέρην κά-  
θε πρωτὴ παρουσία τοῦ ἐπιστημονικοῦ  
ὀργανισμοῦ δόσι κινήσει. Ἀπὸ τῆς ἐ-  
ποχῆς αὐτῆς ἡ ἐργασία ἐπανεληφθῆ  
κατασκευῆς καὶ κατορθώθη τοιοῦ-  
τοτρόπως εἰς ἀρχὴν εἰς αἶσιον πέρασ  
ἡ ἀποπεράτωσις τοῦ τεραστίου ἔρ-  
γου τῆς κατασκευῆς τῶν σιδηρο-  
δρομῶν τοῦ Ἰράν, Ἡ ἐν λόγω ἐ-  
ταιρία δὲν διένειμεν εἰς τοὺς ἐργά-  
ταις τῆς παρὰ 0,04 γραμμᾶρις κί-  
νινης ἡμερομίσθους μετὸν σκοπὸν εἰς  
τοὺς προφυλάξῃ ἐκ τῆς ἔλνοσσις.

εἰς περίπτωσιν δὲ καθ' ἣν προσε-  
βάλλοντο ὑπὸ τῆς νόσον, τοὺς ἐχο-  
ρήγει κατὰ τὰς ὑποδείξεις τῆς ἐπι-  
τροπῆς τῆς ἔλνοσσις τῆς Κοινω-  
νίας τῶν Ἰνδῶν 1—1,2 γραμμ.  
κινήσει ἐπι 5—7 ἡμέρας συνεχῶς  
ὅποτε καὶ ἐθεραπεύοντο.

ΒΑΣΙΛΕΙΟΣ Ι. ΓΟΥΝΑΡΗΣ

ΙΑΤΡΟΣ

ὉΔΟΣ ΚΩΝΣΤΑΝΤΙΝΟΥ ΕΛΕΥΘΕΡΤΟΥ

ΒΕΡΡΟΙΑ



ΘΕΡΑΠΕΥΤΗΡΙΟΝ

ΟΙ ΔΩΔΕΚΑ ΑΠΟΣΤΟΛΟΙ,

ΠΛΑΤΕΙΑ ΒΑΡΔΑΡΙ (Τηλ. 21—15)

Ἱερωλαμβάνει τρεῖς μοντέρνας Κλινικὰς  
ΠΑΘΟΛΟΓΙΚΗΝ - ΧΕΙΡΟΥΡΓΙΚΗΝ - ΜΑΙΕΥΤΙΚΗΝ  
Αἱ νεώτεροι καὶ τελειότεροι Κλινικαὶ Θεο)νική:  
Ἐκτίσθη ἐπίτηδες διὰ Κλινικὰς. Ἡσυχία, καθα-  
ριότης, φωτισμός, κεντρικὴ θέρμανσις, περιπολῆσις.

Διευθυντής: ὁ Ἴατρος κ. Δ. ΚΩΣΤΟΠΟΥΛΟΣ  
Συνεργάται οἱ ἀριστοὶ τῶν ἱατρῶν

ΤΙΜΑΙ ΛΟΓΙΚΑΙ

ἈΠΟΚΛΕΙΟΝΤΑΙ ΤΑ ΠΟΛΥΣΜΑΤΙΚΑ ΚΑΙ Οἱ ΦΥΣΙΚΟΙ

ΕΜΠΟΡΙΚΑ ΚΑΤΑΣΤΗΜΑΤΑ ΥΦΑΣΜΑΤΩΝ  
ΙΣΑΑΚ ΙΩΝΑ ΣΑΡΦΑΤΗ

ὉΔΟΣ ΦΙΛΙΠΠΟΥ Β' - ὉΔΟΣ ΕΛΕΥΘΕΡΙΑΣ - ΒΕΡΡΟΙΑ

Εἰς τὰ καταστήματά μας ἴδ' εὐρηθε πάντοτε ὅλα τὰ εἶδη ὑφασμάτων εἰς

Μεταξωτὰ, Βαμβάκερα, Βελούρα, Λινὰ κ.λ.π. κ.λ.π.

εἰς πλουσίαν συλλογὴν καὶ τιμὰς ἑξαιρητικάς.

Εἰδικώτερον εἰδοποιούμεν τὴν πολυπληθεῖ καὶ πιστὴν πελατείαν μας ὅτι ἐπλουτίσαμεν  
τελευταίως τὴν ἀποθήκην μας μετὰ ὅλα τὰ νεώτερα εἶδη διὰ τὴν χειμερινὴν ἐποχὴν ὡς  
Μαντὰ Γυναικεῖα, Ζιωροζέττες καὶ ἐταμίον Βελούρα καὶ Βαμβάκερα  
Κακομήρια Ἄγγλικὰ κ. λ. π.

Ὅσαύτως καθιστώμεν γνωστὸν ὅτι διατηροῦμεν εἰς μεγάλην  
ποικιλίαν τὰ φημισμένα Κασμήρια Ναούσης τοῦ βιομηχανικοῦ  
αὐτοῦ Κολοσσοῦ ΠΑΝΑΡΑ ΚΥΡΤΣΗ & ΣΙΑ Α. Ε. καὶ τὰ ὅποια πω-  
λοῦμεν εἰς τιμὰς πολὺ εὐθινὰς.

ΕΘΝΙΚΗ ΤΡΑΠΕΖΑ ΤΗΣ ΕΛΛΑΔΟΣ

ΙΔΡΥΘΕΙΣΑ ΤΩ 1841

ΚΕΦΑΛΑΙΑ . . . . . Δρ. 1.203.000.000—

ΚΑΤΑΘΕΣΕΙΣ τῇ 30ῇ Ἰουνίου 1938 Δρ. 10.471.000.000—

Δέχεται καταθέσεις ἐπὶ προθεσμία, ἐν ὄψει καὶ εἰς Ἐπιμελητήριον, εἰς Δραχ-  
μὰς καὶ εἰς Συναλλάγμα, καὶ ἐκτελεῖ παντὸς εἶδους Τραπεζικὴν ἐργασίαν.

Ἐποκαταστήματα καθ' ὅλην τὴν Ἑλλάδα

Ἀνταποκρίται εἰς ὅλας τὰς χώρας τοῦ Ἐξωτερικοῦ.

Ἰδρυτὴς τῆς HELLENIC BANK TRUST COMPANY 51 DEN LANE NEW YORK U.S.A.

# Η ΠΑΘΗΤΙΚΗ ΒΕΡΡΑΜΥΝΗ

1η Διάλεξις τοῦ κ. Μεν. Χατζηνικολάκη

Ζ!

**Ἀεροσκάφη Νυκτερινοῦ Βομβαρδισμού.**

Ἀεροσκάφη τετραθέσια, ὀκταθέσια δικηνητήρια καὶ ἑξακινητήρια. Ταχύτης 280—320 χιλιόμετρα. Ὑψος μέγιστον 7.000. — Ἀκτίς ἐνεργείας 1.500 χιλιόμετρα. — Ὑπλισμὸς βόμβαι μέχρι 2 000 χιλιογ. — Πολυβόλα κοινὰ 6 μὲ 8.

**Βόμβαι.**

Αἱ βόμβαι τῆς Ἀεροπορίας ταξινομοῦνται συνήθως ἀναλόγως τοῦ προορισμοῦ καὶ τῆς γομώσεως αὐτῶν. — Τοιοῦτοτρόπως ἔχομεν:

**Βόμβαι Μάχης, βόμβαι Ἐμπρηστικῆς, βόμβαι Φωτιστικῆς καὶ βόμβαι Πολεμικῶν**

3) Τὰ δευδομένα τῶν ἐκκρηξέων τῶν βομβῶν αὐτῶν εἶναι τὰ ἑξῆς:

Βάρος	Διάμετρος εἰς Μέτρα	Κρατῆρες	Βάθος εἰς Μέτρα	Κρατῆρος	Ἐπικίνδυνος εἰς Μέτρα	Περιοχὴ
50	4		1.			70.
150	7		2.			100.
300	8		2.5			150.
700	10		2.5			200.
000	14		3.5			400.
2000	20		5			800.

4) **Βόμβαι θρυματισμοῦ.** Τὸ βᾶρος αὐτῶν κυμαίνεται μεταξὺ 5-20 κοιλῶν, χρησιμοποιοῦνται ἐναντίον προσωπικοῦ ἀκαλύπτου μὲ δραστηρὴν ἐνέργειαν μέχρι 100 μέτρων.

**Βόμβαι Ἐμπρηστικῆς.** Τὸ βᾶρος αὐτῶν κυμαίνεται μεταξὺ 15 μέχρι 200 κοιλῶν. Ἀναπτύσσουν θερμοκρασίαν καύσεως μέχρι 30.000 βαθμῶν. Αἱ μικραὶ ἐμπρηστικαὶ βόμβαι ἀποτελοῦν τὸν μεγαλύτερον κίνδυνον διὰ τὰς πόλεις. Φέρονται ἐπὶ τῶν ἀεροπλάνων ἐντὸς εἰδικῶν δοχείων, αὐτὰ περιλαμβάνουν 150-200 βόμβαι ἕκαστον καὶ κα-

**Ἀεριῶν.**

**Βόμβαι μάχης** ὀνομάζωσιν ἐκεῖνας αἰτίνες δρῶσιν διὰ τῆς δυνάμεως τῆς κυρίως ἀνατιυσομένης ὑπὸ τῆς ἐκκρηξέως τῆς γομώσεως αὐτῶν καὶ ταξινομοῦνται εἰς **βόμβαι διατροχητικῆς, βόμβαι ἐκκρηχτικῆς μεγάλου δάρους καὶ βόμβαι θρυματισμοῦ.**

1) **Αἱ διατροχητικῆς βάρους** 250—500 κιλῶν χρησιμοποιοῦνται ἐναντίον Φρουρῶν, Θωρηκτῶν καὶ σκεπαστρῶν.

2) **Αἱ ἐκκρηχτικῆς μεγάλου δάρους** χρησιμοποιοῦνται ἐναντίον μονίμων ἔγκαταστάσεων ἐργοστασίων, γεφυρῶν καὶ σιδηροδρομικῶν ἔγκαταστάσεων.

τὰ τὴν ἔφεσιν δύνανται νὰ προκαλέσουν μεγάλας καταστροφῆς. Ἡ σβέσις αὐτῶν διὰ τῶν συνήθων μέσων κατασβέσεως πυρκαϊᾶς εἶνε ἀδύνατος. Χρησιμοποιῶνται καὶ ἐναντίον ἔγκαταστάσεων, Δασῶν καὶ διὰ ἐμπρησμῶν συγκομιδῆς προϊόντων.

**Βόμβαι φωτιστικῆς.**  
1.- Ἀναγνωρίσεως μὲ βᾶρος 20 κοιλῶν καὶ διάρκειαν καύσεως μέχρι 4 λεπτῶν καὶ ἔντασιν φωτισμοῦ μεγάλην.  
2.- Φωτογραφεῖας μὲ βᾶρος 35 κοιλῶν διάρκειαν καύσεως 1,5 λεπτῶν καὶ ἔντασιν φωτισμοῦ 2.500.000 κηρίων.

καὶ ὄρας.

Ἐν Βερροίᾳ τῇ 15 - 1 - 1939

Ὁ Πρόεδρος τοῦ Ταμείου  
Κων. Κλώτσας

Τύποις: ΓΟΥΝΑΡΗ - Βέρροια

**ΒΑΣΙΛΕΙΟΝ ΤΗΣ ΕΠΗΡΕΩΣ**  
**ΕΙΔΙΚΟΝ ΤΑΜΕΙΟΝ ΚΑΤΑΣΚΕΥΗΣ**  
**ΑΜΕΣΩΤΗΣ ΟΔΟΥ ΓΕΦΥΡΑΣ**  
**ΚΟΚΚΟΒΗΣ ΡΙΖΩΜΑΤΑ**

Ἀριθ. 7

ΠΕΡΙΛΗΨΙΣ

ΔΙΑΚΗΡΥΞΕΩΣ ΔΗΜΟΠΡΑΣΙΑΣ

Τὴν 26 Φεβρουαρίου 1939 ἡμέραν Κυριακὴν καὶ ὥραν 11 12 καὶ ἐν τῷ Εἰρηνοδικειακῷ καταστήματι Βερροίας ἐνεργηθῆσεται πλειοδοτικὴ δημοπρασία πρὸς ἐνοικίασιν τοῦ φόρου διόδων τῆς Γεφύρας Κοκκόβης ὑπὲρ τοῦ Ταμείου ἡμῶν καὶ διὰ τὸ χρονικὸν διάστημα ἀπὸ 1 Ἀπριλίου 1939 μέχρι 31 Μαρτίου 1940.

Ὡς πρώτη προσφορὰ ὁρίσθη τὸ ποσὸν τῶν δραχμῶν 85.000.

Τῶν ὄρων τῆς διακηρύξεως δύναται πᾶς βουλόμενος νὰ λάβῃ γνῶσιν ἐν τῷ Εἰρηνοδικειῷ Βερροίας κατὰ τὰς ἐργασίμους ἡμέρας

**Ο κ. ΜΑΡΙΑΛΛΗΣ ΑΠΟΚΑΛΥΠΤΕΙ**  
στοὺς συντρόφους του γιὰ τὸ ζήτημα τῶν καταπιεζομένων τῆς Κίνας.

Εἶναι ὁ τύπος τοῦ ἀνθρωπιστοῦ, ποῦ ἐνῶ δὲν τὸν συνεχίζει ἢ ἐπερχομένη συμφορὰ στὸ σπῆτι του ὅμως τὸν συνεχίζει βαθύτατα ὁ καταπιεζόμενος Κίτρινος τῆς Κίνας ποῦ δὲν τὸν εἶχε δὴ ποιέ, οὔτε στὸν ὕπνο του.

Ἐπρωτίμησε ἀπὸ τὴν εὐχὴ τῆς ἐτοιμοθανάτου μανούλας του τὰ χειροκροτήματα τοῦ κενολόγου ρήτορος, ποῦ θὰ εἰσέπραττε στὴν συνεδρίασιν ἐκεῖνη τῶν συντρόφων.

Ὅποια εἰρωνία! Ὁ ἀπάνθρωπος αὐτὸς νεανίας νὰ νομίζῃ, ὅτι εἶνε ἀνθρωπιστὴς καὶ ἐνῶ δὲν μπορούσε νὰ συγκινηθῆ καὶ νὰ ἀγαπήσῃ τὴν μάννα του καὶ τὴν πατρίδα του ἐκαυχᾶτο ὅτι ἀγαποῦσε ὅλες τὶς πατρίδες καὶ ὅλα τὰ δισεκατομμύρια, ὄχι μόνον τῶν λευκῶν φυλῶν, ἀλλὰ καὶ τῶν ἐρυθροδέρμων.

Αὐτοὶ εἶνε οἱ διεθνισταί. Αὐτοὶ εἶναι οἱ ἀνθρωπισταί. Δὲν θὰ εἶχε πῶ τὸ ὄνομά του γιὰτὶ ὑπάρχει στὴν αἴθουσα αὐτὴ ὁ πρῶτος τοῦ ἐξάδελφος

**Γ Α Μ Ο Ι**

Εἰς τὸν τελέσαντα τοὺς γάμους τοῦ φίλιτου κ. Ἰωάννην Β. Γεωργιάδη μετὰ τῆς χαριτωμένης ἀνίδος Μαρίας β. Παπουτσή εὐχομαί τὸν βίον πανευτυχῆ.

Ἐμμανουὴλ Χατζῆς

**ΕΥΧΑΡΙΣΤΗΡΙΟΝ**

Μόλις συνελθοῦσα ἀπὸ τὴν πλήξασαν ἐμὲ ἀνεπανάρθωτον συμφορὰν τῆς ἀπωλείας τοῦ ἀλημονήτου καὶ πολυκλαύστου μονογενοῦς υἱοῦ μου Δημητρίου Ἐμμ. Κοιτισγιάννη ἐκφράζω τὰς θερμὰς μου εὐχαριστίας πρὸς ἀπαντας τοὺς μετασχόντας εἰς τὸ βαρὺ πένθος μου ἰδία τὸν Συνεταιριστὸν Αὐτοκινητιστῶν Βερροίας «Μέγας Ἀλέξανδρος» καταθέσαντα στέφανον καὶ καλέσαντα τὴν Μουσικὴν τῶν Προσκόπων καὶ τὴν Συνεργατικὴν Αὐτοκινητιστῶν Βερροίας «Προφήτης Ἡλίας» καταθέσαντα στέφανον.  
Μαριγούλα Ἐμμ. Κοιτισγιάννη

ὁ ὁποῖος θὰ ἐνθυμῆται ἴσως τὴν μικρὴ αὐτὴ ἀλλὰ τραγικὴ ἀλήθεια.

Δὲν ἔμεινε ἐργοστάσιο, δὲν ἔμεινε παιδικὸ κέντρο, δὲν ἔμεινε ἀθλητικὸ σωματεῖο δὲν ἔμεινε ὄμιλος ἐκδρομικὸς, ποδοσφαιρικὸς, μουσικὸς καὶ καλωπιστικὸς ἀκόμα ποῦ νὰ μὴν ἀπλώσῃ τὰ δίκτυα τῆς ἡμοσπονδίας τῶν κομμουνιστικῶν νεολαίων τῆς Ἑλλάδος  
(Τὸ Γ' μέρος στὸ προσεχές)

**ΧΕΙΜΕΡΙΝΟΣ ΠΟΛΤΟΣ**

**SHELL**

Ραντίζετε τὰ δένδρα σας τὸν χειμῶνα μὲ τὸν πολτὸν SHELL ἂν θέλετε νὰ ἔχετε δένδρα ὑγιῆ καὶ ἀποδοτικὰ

**ΑΠΟΚΛΒΙΣΤΙΚΟΙ ΑΝΤΙΠΡΟΣΩΠΟΙ**

**“ ΓΕΩΠΟΝΙΚΗ ,**

**ΑΝΩΝ. ΓΩΡΓ. ΒΤΑΙΡΙΑ**

**ΦΥΤΩΡΙΑ ΕΝ ΣΕΡΡΑΙΣ**

ΘΕΣΣΑΛΟΝΙΚΗ Ἐδούτος Σοφοῦ 9 ΣΕΡΡΑΙ Βασ. Βασιλείου  
ΔΙΑ ΤΑΣ ΕΠΑΡΧΙΑΣ οἱ κατὰ τόπους ἀντιπρόσωποι τῆς ΓΕΩΠΟΝΙΚΗΣ  
Ἐν Βερροίᾳ **Α. Μ. ΚΑΡΑΚΩΣΤΗΣ**

**ΤΡΑΠΕΖΑ ΒΕΡΡΟΙΑΣ Α. Ε.**

**ΤΗΣ ΤΡΑΠΕΖΙΤΙΚΟΝ ΓΡΑΦΕΙΟΝ**

**ΑΣΣΕΡ ΔΑΝΙΕΛ & Σ' Α**

**Ἔτος ἰδρύσεως 1896**

**ΔΕΧΕΤΑΙ ΚΑΤΑΘΕΣΕΙΣ**

Ἐν ὄψει, ἐπὶ Προθεσμίᾳ, Ταμειευτήριον  
Ἐκτελεῖ πάσης φύσεως Τραπεζικὴν ἐργασίαν  
**ΤΑΧΥΤΗΣ ΣΥΝΑΔΔΑΓΩΝ**  
**ΔΕΦΑΔΕΙΑΙ ΧΡΗΜΑΤΩΝ**

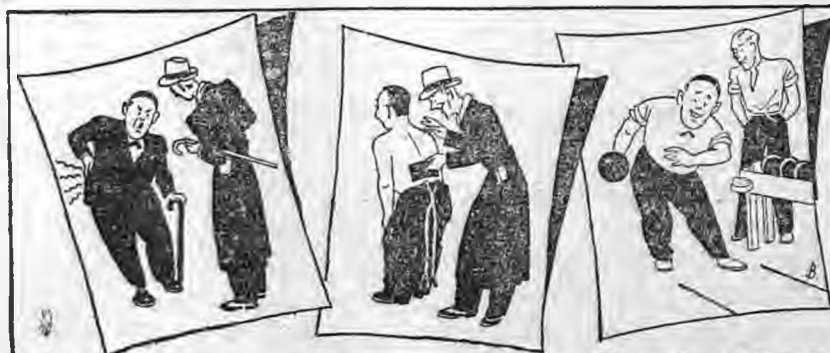

Ἡ παλῆά μου ἰσχυαλγία μ' ἐπίσσε πάλιν.

Ἰσχυαλγία; Βάλε ἐμὲ ἕνα Ἐμπλαστρον Λέοντος.

Χάρης εἰς τὸ Ἐμπλαστρον Λέοντος αἰσθάνομαι ὅτι ἔγινα ἕνας «Νέος ἀνθρώπος».



**ΕΜΠΛΑΣΤΡΑ ΛΕΟΝΤΟΣ**

Εἰς ὅλας τὰς ἰσχυαλγίας καὶ τοὺς ρευματικὸς πόνους τὸ Ἐμπλαστρον Λέοντος εἶναι τὸ ἰσοκινὸν μέσον θεραπείας. Τὸ Ἐμπλαστρον Λέοντος δὲν λερώνει καὶ ἔχει ἀσφαλὴ ἐνέργειαν.



# Η ΑΡΧΑΙΟΤΕΡΑ ΤΩΝ ΕΝ ΒΕΡΡΟΙΑ ΕΦΗΜΕΡΙΔΩΝ ΕΚΔΙΔΟΜΕΝΗ ΚΑΘΕ ΕΒΔΟΜΑΔΑ

Ο "ΑΣΤΗΡ", Βερροίας μετέχει της Ένώσεως Διευθυντών και Συντακτών Επαρχιακού Τύπου Βορείου Ελλάδος

<b>ΣΥΝΔΡΟΜΗ ΕΤΗΣΙΑ</b> *Εσωτερικών Δραχμαί 100. *Εξωτερικών Φράγκα χρυσά 10. *Αμερικτικής Δολλάρια 2.	<b>ΙΔΙΟΚΤΗΤΗΣ - ΔΙΕΥΘΥΝΤΗΣ</b> <b>Ι. Γ. ΓΟΥΝΑΡΗΣ</b>	Τηλεγραφήματα: «ΑΣΤΕΡΑ» - Βέρροια Χειρόγραφα δημοσιευόμενα ή μη δέν επιστρέφονται Δημοσιεύσεις: 'Ο Στίχος Δρ. 3
Περίοδος Δευτέρα — Έτος Ίδρύσεως 1924 Έτος ΙΔ' Αρ. Φύλλου 490377	Τετάρτη 1 Φεβρουαρίου 1939	Τό φύλλον Δραχμαί 2.

## ΤΟ ΕΘΝΙΚΟΝ ΚΡΑΤΟΣ

Η προχθεσινή διάλεξις του Έφγουργου Τύπου και Τουρισμού κ. Θ. ΝΙΚΟΛΟΥΔΗ

### ΓΙ ΕΙΣ ΤΗΝ ΕΥΡΩΠΗΝ

Μελιτώπιτες μετά ταύτα τήν ιστορίαν των ευρωπαϊκών κρατών, παρατηρούμεν, ότι οι λαοί της Εθρώπης μετά τήν διάλυσιν της Ρωμαϊκής Αυτοκρατορίας συνεκροτήθησαν εις διάφορα κρατίδια υπό βασιλικήν καθυστάσιν. Το σημαντικώτερον εξ αυτών υπήρξε το Βασίλειον των Φράγκων εις τήν Γαλατίαν. Ο Βασιλεύς των Φράγκων Κάρολος ο Μέγας οσους συνήνωσε υπό το σκήπτρον του πολλάς χώρας της Ρωμαϊκής Αυτοκρατορίας, υπήρξε ο πρώτος μέγας Βασιλεύς της Δύσεως. Εκατόν ετη βραδύτερον, περί το 900 μ. Χ ο Γερμανός Βασιλεύς Όθων ο Α' συνεκρότησεν επίσης μέγα Βασίλειον, το όνομασθέν «Άγιον Ρωμαϊκόν Κράτος» του Γερμανικού Έθνους.

Γενικώς όμως ή μεσαιωνική φεουδαλική Ευρώπη δέν ειχεν ακόμη συγκροτηθή εις μεγάλα έθνικά κράτη, αλλά ήτο διασπαρμένη εις πολυάριθμα κρατίδια βασιλικής εξουσίας, ήτο εξησθενημένη πάντως και τα κρατίδια ταύτα, Δουκάτα, Κομητεία, Βαρονεία, εκυβερνούντο από τους ευγενείς ήγεμόνας των απολυταρχικώς καθώς και αι λαχυροί Ιταλικαί πόλεις Βενετία, Φλωρεντία, Γένοβα και Άλλα.

Από του 12ου αιώνος γίνε-ται βαθεία μεταβολή εις τήν Κοινωνίαν της Δύσεως με τήν ανάπτυξιν του έμπορίου, της βιομηχανίας, των γραμμάτων των τεχνών. Με τήν αποκληθείσαν αναγέννησιν ετέθη τέρμα εις τήν Μεσαιωνικήν διάσπασιν της κεντρικής εξουσίας. Τότε με τήν ανάπτυξιν της αρχής των Έθνοτήτων έδημιουργήθησαν τα μεγάλα νεώτερα έθνικά κράτη ως ή Γαλλία, ή Άγγλία, ή Ισπανία. Τούτο και επέφερε τήν ένλαχυσι τή κεντρικής βασιλικής εξουσίας Τσιουτουτρόπως κατά τους πρώτους αιώνας των νεωτέρων χρόνων επικράτησεν εις τήν Ευρώπην άπόλυτος Μοναρχία. Εις τήν

Γαλλίαν όμως οι Βασιλείς, όπως Φίλιπ. Αύγουστος, ο Άγ. Λουδοβίκος, ο Φίλιππος ο Ωραϊός, απέκτησαν ένωρίς μεγάλην δύναμιν και κατόρθωσαν να αναβιβάσουν τήν Γαλλίαν εις τήν θέσιν του καλλίτερον οργανωμένου κράτους της εποχής εκείνης. Αργότερον περί τα 1600 οι Ρουλιέ και Μαζαρέν επέβαλον τήν απόλυτον Μοναρχίαν και ή Γαλλία έφθασεν εις το άπόγειον της ισχύος και της λαμπρότητος αυτής επί Λουδοβίκου ΙΔ'. Εις Άγγλίαν αντιθέτως, άνεδείχθη ένωρίς ή Συνταγματική Μοναρχία Ιδία από Βασιλέως Ιωάννου του Ακτήμενος. Εις τήν άκμήν έφθασαι ή Άγγλία επί της βασιλείας της Ελισάβετ κατά το έτος 1800. Τόν 17ον όμως αιώνα, διήλθεν περίοδον άναστατώσεως με τήν επανάστασιν του Κρόμβελ. Τέλος το πολιτεύμα της επαγιάθη εις τον τύπον της κοινοβουλευτικής Μοναρχίας, ο όποιος διατηρείται μέχρι σήμερα. Εις τήν Ισπανίαν ο Φερδινάνδος και ή Ισαβέλλα έλευθέρωσαν τήν χώραν των από τους Άραβας κατά το 1500. Μετά ταύτα συγκεντρώσαντες όλην τήν εξουσίαν εις χείρας των ώδήγησαν τήν πατρίδα των εις άκμήν και πρόοδο. Ο έργονός των Κάρολος Ε' έργινε ονομαστός Αυτοκράτωρ της Ισπανίας και Γερμανίας και μετεχειρίσθη τήν μεγάλην του δύναμιν διά να καταστήσῃ τήν Ισπανίαν κοσμοκράτειραν. Η Μοναρχία δέ διατηρήθη μέχρι των ήμερών μας, εις γνωστή δέ ή κατάστασις ήτις επηκολούθησε τήν εγκαθίδρυσιν της Δημοκρατίας εν Ισπανία

Η πολιτική ανάπτυξις της Ανατολ. Ευρώπης επροχώρησε πολύ βραδύτερον. Τόν 17 αιώνα τα κράτη της Ανατολής και Ευρώπης ειχον ακόμη τον μεσαιωνικόν φεουδαλικόν χαρακτήρα και χαλαράν τήν κεντρικήν εξουσία. Σιγά-σιγά όμως επαιήλθεν ο πολιτισμός και οι Βασιλείς των απέκτησαν δύναμιν και επέβαλον τήν από-

Διά να τονωθή ή δομή της Νεολαίας προς τήν άνόρθωσιν του Έθνους

## Ο Έφγουργός κ. Μανιαδάκης αποκαλύπτει ΤΑ ΑΙΣΧΗ ΚΑΙ ΤΑ ΕΓΚΛΗΜΑΤΑ ΠΟΥ ΔΙΕΠΡΑΞΕΝ Ο ΚΟΜΜΟΥΝΙΣΜΟΣ

εις βάρος της Έλληνικής Νεότητος

Ο προχθεσινός Λόγος του εις το γεύμα που παρέθεσεν εις τους Περιφερειακούς Διοικητάς και Διοικητήρας της Ε.Ο.Ν.

### ΓΙ ΤΑ ΕΝΤΥΠΑ

Σε 163 άνέρχονται τα περιδικά και αι έφημεριδες και σε 400 τα βιβλία τα κομμουνιστικά τα όποια εκυκλοφορούσαν μέσα εις τον τόπον μας. Και τα βιβλία αυτά σε χιλιάδες άντίτυπα διενέμοντο κάθε χρόνο σε εξευτελισμένη τιμή ή και δωρεάν διά να χρησιμοποιηθούν ως πνευματική τροφή των Έλλήνων. Σα; άναφέρω μερικους τίτλους των βιβλίων αυτών που μάς αποκαλύπτουν το περιχόμενό τους: «Με το μαχαίρι στα δόντια» ή Τύχη και ή Τρέλλα», «ή άγάπη κομμουνιστών», «Δικτατορία του Σατανά», «Αναρχισμός και επιστημονικός κομμουνισμός»,

λυτον μοναρχίαν.

Εις τήν Ρωσίαν ή απόλυτος μοναρχία ήλθε με τον Μεγάλον Πέτρον, του όποιου τήν πολυπράγμονα και δημοουργητικήν πολιτικήν έσυνέμισεν ή Αυτόκράτειρα Αικατερίνη.

Έκτισε από το 1700 δηλαδή ή Ρωσία εκυβερνούντο απολυταρχικώς υπό τών Τσάρων, μέχρι της μπολσεβικικής επαναστάσεως. Πολύ κατάστασις επηκολούθησε και εν Γωσσία εις γνωστόν.

Εις τήν Ιαρωσίαν τήν δικτατορικήν συγκέντρωσιν και τήν πρόοδο της χώρας επέτευχεν Ιδία ο Μέγας Φρειδερίκος και εις τήν Αυστρίαν ή Μαρία Θηρεσία και ο υίός της Ιωσήφ ο Β'

Αντιθέτως κατά τους ίδιους χρόνους περί τα τέλη του 18ου αιώνος, ή πολιτική Δημοκρατία καθυστερημένοι μεσαιωνικοί κράτος και με χαλαράν διοίκησιν έστιάθη άνίκανος να προστατεύσῃ εαυτήν και διεμελλόσθη περί τα τέλη του 18ου αιώνος.

Εις τήν Γαλλίαν τήν μοναρχικήν καθεστηκυϊαν τάξιν άνε-

«Η πολιτική μόρφωσι του νέου κομμουνιστή», «το σφυρί» «Η σαίτα», «ο κόκκινος άθλητής» «Ευγάτης δέρματος» κλπ.

«Ημουν μόλις 18 έτών γράφει ο κομμουνιστής Καραγιάννης, φτωχόπαιδο από τα Φάρσαλα, και έδούλευα σε χρωματοουργείο του Βόλου, όταν με πλησίωσε ο καθηγητής Ζαργάνης και μου ειπε ότι δέν υπάρχει κανεις λόγος να κατέχη ο εργοδότης το χρωματοπωλείον γιατί καϊάστημα και εισόδημα πρέπει να άνήκουν εις όλους μας. Μου έβαλε έτσι τα πρώτα σπέρματα του μίσους για τήν έργασίαν, του μίσους καϊά του εργοδότου. «Μου (Συνέχεια εις τήν 2ην σελίδα)

τρσφεν ή επανάστασις του 1789 Όμως εκ των τάξεών της εξεπήδησεν ο Ναπολέων ο Α', διά να ρυθμίση το επαναστατικόν χάος και να ιδρύσῃ τήν γαλλικήν Αυτοκρατορίαν.

Μετά τήν συντριβήν του Ναπολέοντος εις το Βατερλώ, εις δλόκληρον τήν Ευρώπην κατά τις πρώτας δεκαετίας του 19ου αιώνος, επιβάλλεται ή απόλυτος Μοναρχία, δημιούργημα της Ιεράς συμμαχίας και της επιβολής της λαχυράς προσωπικότητος του Μέιττερνιχ. Ούτω και εις τήν Γαλλίαν επραγματοποιήθη ή παλινρόθωσις της δυναστείας των Βουρβώνων. Η Βασιλεία αυτή μεταρρυθμισθείσα κάπως επί το συνταγματικώτερον, διατηρήθη μέχρι του 1848.

Σημειωτέον ότι και εις τα Βαλκανικά κράτη ενθός μετά τήν άπελευθέρωσιν των, καθιέρωσαν το μοναρχικόν πολιτεύμα με τινες διαφορές άποχωρώσει.

Η Τυρκία επίσης καθ' όλους τους χρόνους διεβίωσεν υπό απόλυτον μοναρχικόν, ή δικτατορικόν καθεστώς.

(Η συνέχεια στο προσεχές)

## Η ΠΑΘΗΤΙΚΗ ΑΕΡΑΜΥΝΗ

1η Διάλεξις του κ. Μεν. Χατζηνικολάκη

**Η!** (τελευταίον)

**Βόμβαι Πολεμικῶν Ἀερίων.** - Τὸ βόρος αὐτῶν κυμαίνεται μεταξύ 50 κοιλῶν μέχρι 200. Περιέχουν πολεμικὰ ἀέρια καὶ χημικὰς οὐσίας αἱ ὁποῖαι προκαλοῦν δηλητηριάσεις ἢ ἐγκαύματα καὶ ἐν γένει καταστροφὰς εἰς τὸν ὄργανισμόν τοῦ ἀνθρώπου.

**Γενικῶς οἱ ἐκ τοῦ ἀέρος κίνδυνοι ἐν περιπτώσει Πολέμου θὰ εἶνε αἱ ἐξῆς.**

Βομβαρδισμὸς δι' Ἐκρηκτικῶν βομβῶν. Δι' ἐμπορησιῶν καὶ διὰ βομβῶν με ἀσφυξιογόνα. Κίνδυνοι σοβαρότατοι κατὰ τῶν ὑποίων θὰ ἀντιτίξωμεν τὴν ἐνεργὸν Ἀντιαεροπορικὴν Ἀμυναν, τὴν Παθητικὴν ἀντιαεροπορικὴν ἀμυναντὴν πάλιν κατὰ τῶν ἀερίων καὶ τὴν Πάλιν κατὰ τοῦ Πυρός καὶ τὰ ὅπλα θὰ ἀναπτυχῶσιν εἰς τὰ προσεχεῖς διαλέξεις.

Κύριοι,

**Ἡ προπαρασκευὴ τοῦ Πολέμου ἀποτελεῖ ἑπισημὴν, ἢ διεξίτητον αὐτοῦ εἶναι Τέχνη.**

Ὁ Ἑλληνικὸς Λαὸς εἶνε βέβαιος διὰ τὴν Ἀνωτέραν ἐπίβλεψιν τοῦ Βασιλέως ἡμῶν Γεωργίου τοῦ Β' καὶ τοῦ Θετικωτάτου καὶ ἱκανοτάτου Προέδρου τῆς Κυβερνήσεως κ. Μεταξᾶ, παλαιοῦ δοκιμασμένου ἐπιτελοῦς καὶ ὀργανωτοῦ, προπαρασκευάζεται πλήρως ἡ ἀμυντικὴ τοῦ Κράτους ὀργάνωσις. Ἀλλὰ δὲν ἀρκοῦν μόνον ἡ ὕλική προπαρασκευὴ. Διότι οὔτε τὰ σοφὰ Πολεμικὰ Σχέδια, οὔτε τὰ πολυδάπανα φρούρια, οὔτε ἡ ἀφθονία τῶν πυροβόλων, πολυβόλων καὶ ἀεροπλάνων φυλλάτουν τὰς Πολιτείας. Τὸ μόνον ἀσφαλὲς ἐφόδιον διὰ τὴν ἀντιμετώπισιν οἰασδῆποτε δοκιμασίας κατὰ τὴν Ἐθνικὴν σταδιοδρομίαν, εἶνε ἡ Ἀρετὴ τῶν Πολιτῶν. Ἀπὸ ἡμᾶς τὴν κοινωνίαν ἐξαρτᾶται νὰ βοηθήσωμεν τὸν Βασιλέα καὶ τὸν Κυβερνήτην διὰ τὴν ἀνύψωσιν τοῦ φρονή-

ματος τῶν Πολιτῶν, διότι Κοινωνία χειροκροτοῦσα καὶ ἐμπνεομένη ἀπὸ τὴν ἐπιτηδειότητα καὶ σαπισμένη ἀπὸ διαφόρους ἐμπαθείας, κοινωνία χωρὶς Ἐθνικὴν ὑπερηφάνειαν καὶ ὄντοτητα, δὲν εἶνε καμωμένη νὰ διαπλάσῃ Σπαρτιάτας καὶ διότι ἀνευ τῆς συμβολῆς τῶν ἐκλεκτῶν τῆς Ἑλλάδος τέκνων, τῶν Ἑλλήνων διανοουμένων, οὐδὲν δύναται διὰ τὴν προπαρασκευὴν τοῦ Πολέμου νὰ ἐπιτύχουν οἱ ἐξ ἐπαγγέλματος Στρατιωτικοί.

19 Ὀκτωβρίου 1938

ΜΕΝ. Β. ΧΑΤΖΗΝΙΚΟΛΑΚΗΣ

### ΣΥΝΤΡΙΒΗ

Ἄνοιξα τὴν καρδιά μου ὡς τὸ  
[λούλουδο  
καὶ δέχθηκα ὡς ἴλις μου ἐσένα  
Ἄπλωσα τὰ χεράκια μου ὡς ὄ-  
[πισσο  
κι' ἔκαμα τὴν ἀγάπη σου καδένα.

Δέχθηκα τὴν μιλιὰ Σου με χαμό-  
[γελο  
καὶ τῷλιξα χρυσάσια τ' ὄνειρά μου  
Μὰ λὲς χιονένια λύθησαν καὶ χά-  
[θησαν  
εἴ ἴλιος ἡ ἀγάπη κι' ἡ χαρὰ μου.

ΔΕΣΠΩ Ν. ΠΑΝΑΓΙΩΤΙΔΟΥ

ΒΑΣΙΛΕΙΟΣ Γ. ΓΟΥΝΑΡΗΣ  
ΙΑΤΡΟΣ

ΟΔΟΣ ΚΩΝΣΤΑΝΤΙΝΟΥ ΕΛΕΥΘΕΡΤΟΥ  
ΒΕΡΡΟΙΑ

Τὰς τυπογραφικὰς καὶ  
ἐργασίας στὸ τυπογρα-  
φεῖον ΓΟΥΝΑΡΗ.

## ΚΟΜΦΕΤΙ

## ΣΕΡΠΑΝΤΕ

Εἰς τιμὰς ἀπιστεῦτους εὐθυνας

Εἰς τὸ Χαρτοπωλεῖον ΓΟΥΝΑΡΗ



ΘΕΡΑΠΕΥΤΗΡΙΟΝ

ΟΙ "ΔΩΔΕΚΑ ΑΠΟΣΤΟΛΟΙ,"

ΠΛΑΤΕΙΑ ΒΑΡΔΑΡΙ

(Τηλ. 21-15)

Περιλαμβάνει τρεῖς μοντέρνας Κλινικὰς  
ΠΑΘΟΛΟΓΙΚΗΝ - ΧΕΙΡΟΥΡΓΙΚΗΝ - ΜΑΙΕΥΤΙΚΗΝ  
Αἱ νεώτεραι καὶ τελειότεραι Κλινικαὶ Θεογνίκης  
Ἐκτίσθη ἐπιτηδὲς διὰ Κλινικὰς. Ἡσυχία, καθα-  
ριότης, φωτισμὸς, κεντρικὴ θέρμανσις, περιποίησης.

Διευθυντῆς δ' Ἰατρὸς κ. Δ. ΚΩΣΤΟΠΟΥΛΟΣ

Συνεργάται οἱ ἄριστοι τῶν ἰατρῶν

ΤΙΜΑΙ ΛΟΓΙΚΑΙ

ΑΠΟΚΛΕΙΟΝΤΑΙ ΤΑ ΜΟΛΥΣΜΑΤΙΚΑ ΚΑΙ Οἱ ΦΥΣΙΚΟΙ

## ΕΜΠΟΡΙΚΑ ΚΑΤΑΣΤΗΜΑΤΑ ΥΦΑΣΜΑΤΩΝ ΙΣΑΑΚ ΙΩΝΑ ΣΑΡΦΑΤΗ

ΟΔΟΣ ΦΙΛΙΠΠΟΥ Β' - ΟΔΟΣ ΕΛΕΥΘΕΡΙΑΣ - ΒΕΡΡΟΙΑ

Εἰς τὰ καταστήματά μας θὰ εὑρητε πάντοτε ὄλα τὰ εἶδη ὑφασμάτων εἰς  
Μεταξωτὰ, Βαμβάκερὰ, Μάλλινα, Λινὰ κ.λ.π. κ.λ.π.  
εἰς πλουσίαν συλλογὴν καὶ τιμὰς ἐξαιρετικὰς.

Ἐδικώτερον εἰδοποιούμεν τὴν πολυπληθῆ καὶ πιστὴν πελατεῖαν μας διὰ τὴν χειμερινὴν ἐποχὴν ὡς  
Μαντὰ Γυναικεῖα, Ζιωρζέτες καὶ ἑταμίεν Μάλλινα καὶ Βαμβάκερὰ  
Κασμήρια Ἀγγλικὰ κ.λ.π.

Ὡσαύτως καθιστῶμεν γνωστὸν ὅτι διατηροῦμεν εἰς μεγάλην  
ποικιλίαν τὰ φημισμένα Κασμήρια Ναούσης τοῦ βιομηχανικοῦ  
αὐτοῦ Κολοσσοῦ ΠΑΝΑΡΑ ΚΥΡΤΣΗ & ΣΙΑ Α. Ε. καὶ τὰ ὅπλα πω-  
λοῦμεν εἰς τιμὰς πολὺ εὐθυνας.

## ΤΡΑΠΕΖΑ ΑΘΗΝΩΝ

ΑΝΩΝΥΜΟΣ ΕΤΑΙΡΙΑ - ΕΤΟΣ ΙΔΡΥΣΕΩΣ 1893

115 ΚΑΤΑΣΤΗΜΑΤΑ ΕΝ ΒΛΛΙΑΔΙ

6 ΚΑΤΑΣΤΗΜΑΤΑ ΕΝ ΤΩ ΕΞΩΤΕΡΙΚΩ

Ἐν Ἀγγλίᾳ, Αἰγύπτῳ καὶ Κύπρῳ

\*Ὄργανισμὸς ἰδρυθεὶς ὑπὸ τῆς ΤΡΑΠΕΖΗΣ ΑΘΗΝΩΝ

THE BANK OF ATHENS TRUST COMPANY 205, west 33rd Street - NEW YORK

Καταθέσεις εἰς Δραχμάς ἐν ὄψει καὶ ἐπὶ προθεσμίᾳ

ΠΑΣΗΣ ΦΥΣΕΩΣ ΤΡΑΠΕΖΙΤΙΚΗ ΕΡΓΑΣΙΑ ΥΠΟ ΤΟΥΣ ΜΑΛΛΟΝ ΣΥΜΦΕΡΟΝΤΑΣ ΟΡΟΥΣ

«ΑΣΤΗΡ» ΒΕΡΡΟΙΑΣ

Ἡ Ἀρχαιότερη  
ἐν Βερροία Ἐφημερίς  
Ἐκδιδόμενη κάθε εβδομάδα

Ἰδιοκτῆτης - Διευθυντής  
Υπεύθυνος

**Ι. Γ. ΓΟΥΝΑΡΗΣ**

Οἶκον. Διευθυντής

**Α. Γ. ΓΟΥΝΑΡΗΣ**

Ὁδὸς Γ. Κυρίμη

Ὁ Ἀστήρ ἐκτυπῶνται εἰς τὸ Τυπογραφεῖον Ἰ. καὶ Ἀ. Γούναρη  
Ὁδὸς Κ. Ἐλευθερωτοῦ-Πλατάνων

**ΣΥΝΔΡΟΜΗ ΕΤΗΣΙΑ**

Ἐσωτερικοῦ Δραχμᾶ 100  
Ἐξωτερικοῦ Φράγκα Χρυσᾶ 10  
Ἀμερικῆς Δολλάρια 2

Δημοσιεύματα προσωπικοῦ  
χαρακτήρος δὲν καταχωροῦνται.

Δημοσιεύσεις Πλειστηριασμῶν,  
Διακηρύξεων, Δημοπρασιῶν κλπ.  
τῶν 10 στιγμῶν ὁ στίχος δρ. 3  
Κοινωνικὰ εὐχετήρια κ.λ.π.  
μὴ συνδρομητῶν δραχ. 50.  
συνδρομητῶν > 25.

Διὰ συνεχεῖς δημοσιεύσεις  
Ἐμπορικῶν καταστημάτων  
ἰδιαίτεροι συμφωνίαι.

**ΕΛΛΗΝΟΣΙΑ, ΚΙΝΙΝΗ ΚΑΙ ΖΩΝΩΠΕΣ**

Σύμφωνα πρὸς τὰς τελευταίας  
δημοσιευθείσας ὑγειονομικὰς στα-  
τιστικὰς εἰς τὰς Ἠνωμένας Πολι-  
τείας τῆς Ἀμερικῆς προσβάλλον-  
ται ὑπὸ τῆς ἑλλανοσίας εἰστίας  
133.000 ἄνθρωποι, ἐξ ὧν οἱ 4.319  
ἀποθνήσκουν. Οἱ εἰδικοί ἰατροὶ μ'  
ὄλα ταῦτα διατείνονται ὅτι, οἱ εἰς  
τὰς ὑγειονομικὰς ὑπηρεσίας γενόμε-  
ναι δηλώσεις προσβολῆς ἐξ ἑλλανο-  
σίας δὲν ὑπερβαίνουν τὰ 25 % καὶ  
οἱ συνεπῶς ὁ ἀριθμὸς τῶν ἑλλανο-  
σοπλήκτων, οἷτινες διαφεύγουν τῶν  
φροντίδων τῶν ὑπηρεσιῶν εἶναι πολ-  
λὸν μεγαλειότερος.

Εὐτυχῶς ἡ ἑλλανοσία δὲν εἶναι  
νόσος ἀπ' εὐθείας μεταδοτικῆ ἀπὸ  
ἀνθρώπου εἰς ἄνθρωπον παρὰ διὰ  
μέσου τοῦ τσιμπήματος τοῦ ἄνωφε-  
λοῦς κώνωπος.

Αἱ χθαμαλαὶ πεδιάδες, ἡ ὑγρασία  
τὰ ἔλη, ἡ κατάστασις τοῦ ἥπατος  
ἢ τοῦ αἵματος δὲν ἔχουν καμμίαν  
σχέσιν, ὅπου δὲν ὑπάρχουν ἀνω-  
φελεῖς δὲν ὑπάρχει ἑλλανοσία. Δὲν  
εἶναι ὁμοῦ δυνατόν, ὅπου ὑπάρχουν  
τσιμπητὲς νὰ τοὺς ἐξολοθρεύσωμεν  
ὄλους, διὰ νὰ ἐξαφανίσωμεν τὴν ἑ-  
λλανοσίαν.

Ὁ κοινὸς κώνωπος τῆς οἰκογενεί-  
ας τῶν Κοῦλεξ, δὲν ἔχει καμμίαν  
σχέσιν μετὰ τὴν ἑλλανοσίαν. Ὁ Κοῦ-  
λεξ ἐμπίπτει παραλλήλως πρὸς τὸ  
ἔδαφος ἐνῶ ὁ ἀνωφελεὴς καθέτως.  
Ἰδοὺ πῶς θὰ διακρίνωμεν τὸν κοι-  
νὸν καὶ ἀκίνδυνον κώνωπα ἀπὸ τὸν  
ἀνωφελεῆ, ποῦ μεταδίδει τὴν ἑλλανο-  
σίαν. Οἱ κώνωποι τῆς ἑλλανοσίας ἀ-  
ναπτύσσονται εἰς τὰ ἔλη καὶ γενικῶς

ὅπου ὑπάρχει καὶ ἡ ἐλαχίστη εἶσο  
ποσότης λιμνάζοντος ὕδατος.

Οἱ ἄνθρωποι οἷτινες ζοῦν εἰς ἀ-  
γιοσύσας τὴν ἑλλανοσίαν χώρας καὶ  
ἐπισκέπτονται ἢ μέγουν εἰς ἑλλανο-  
σοπλήκτους τοιαύτα, ὀφείλουσιν νὰ  
λαμβάνουσιν καθημερινῶς πρὸς προ-  
φύλαξιν τῶν δόσιν ἐκ 0,4 γρ κινίνης  
ἡμερησίως καθ' ὅλην τὴν ἐκεῖ παρα-  
μονήν των. Ἐν περιπτώσει ὁμοῦ

προσβολῆς των δέον νὰ λάβουσιν μό-  
νον ἐπὶ 5-7 ἡμέρας δόσιν ἐξ 1-1, 2  
γρμμ. κινίνης ἡμερησίως. Ἀυτὴ  
εἶναι ἡ δόσις τὴν ὅποιαν συνιστᾷ ἡ  
Ἐπιτροπὴ ἑλλανοσίας τῆς Κ.Τ.Ε.  
διὰ τὴν θεραπείαν τῆς ἑλλανοσίας.

Τὰ εἶλη καὶ ὁ πυρετὸς παρατη-  
ροῦνται καὶ εἰς ἄλλας νόσους πλὴν  
τῆς ἑλλανοσίας. Δι' ὅτι διὰ νὰ ἀποφαν-  
θῇ ἀδυσίατικὸς ὁ ἰατρός οἱ ὁμοῦ

νὴς πάσχει ἐξ ἑλλανοσίας, δέον νὰ  
ἀνεύρη ἐντὸς τοῦ αἵματός του, διὰ  
τοῦ μικροσκοπίου τὸ μικροβίον τῆς  
ἑλλανοσίας.

Τὰ χαρτικά σας  
προμηθευθῆτε ἀπο τοῦ  
**ΓΟΥΝΑΡΗ**



**ΕΛΛΗΝΙΚΗ ΒΙΟΜΗΧΑΝΙΑ  
ΕΚΚΟΚΙΣΤΙΚΑ ΜΗΧΑΝΑΙ ΑΡΕΒΟΣΙΤΟΥ ΡΑΡΙΔΕ**

Παρογωγή 250 ὀκάδες καθ' ὥραν

Κατασκευασμένα κατόπιν μακρῆς πείρας ἐν συνδυασμῶ μετ' ἄλλους τύπους τσιμπητῶν μηχανῶν  
Χαλύβδινα ἐξ ὀλοκλήρου, ἐπισχυμένα εἰς ὄλα τὰ μέρη μετ' ἀνεμοστῆρα, ἐλαφρὰ καὶ εὐκολομεταχειρί-  
σται ἀνώτερα τῶν Ἀμερικανικῶν καὶ Εὐρωπαϊκῶν.

Ἐγγυημένα διὰ τὴν ἀνωτερότητα τῶσιν διὰ τὴν καλὴν λειτουργίαν καὶ ἀντοχήν, 3500 καὶ διὰ τὴν ἀ-  
πόδοσιν.

**ὑποστηρίζετε τὴν Ἑλληνικὴν Βιομηχανίαν**

**Ι. ΧΑΡΙΣΙΑΔΗΣ ΜΗΧΑΝΟΥΡΓΟΣ - ΒΕΡΡΟΙΑ**

**ΕΘΝΙΚΗ ΤΡΑΠΕΖΑ ΤΗΣ ΕΛΛΑΔΟΣ**

**ΙΔΡΥΘΕΙΣΑ ΤΩ 1841**

**ΚΕΦΑΛΑΙΑ** . . . . . Δρ. 1.203.000.000—  
**ΚΑΤΑΘΕΣΕΙΣ** τῆ 30ῆ Ἰουνίου 1938 Δρ. 10.471.000.000—

Δέχεται καταθέσεις ἐπὶ προθεσμία, ἐν ὄψει καὶ εἰς Ἐταμιευτήριον, εἰς Δραχ-  
μὰς καὶ εἰς Συναλλάγμα, καὶ ἐκτελεῖ παντὸς εἶδους Τραπεζιτικὴν ἐργασίαν.

ὑποκαταστήματα καθ' ὅλην τὴν Ἑλλάδα

Ἀνταποκρίται εἰς ὅλας τὰς χώρας τοῦ Ἐξωτερικοῦ.

Ἰδρυτῆς τῆς HELLENIC BANK TRUST COMPANY 51 DEN LANE NEW YORK U.S.A.





# ΕΠΙΧΡΕΜΑΤΑ

## Η ΑΡΧΑΙΟΤΕΡΑ ΤΩΝ ΕΝ ΒΕΡΡΟΙΑ ΕΦΗΜΕΡΙΔΩΝ ΕΚΔΙΔΟΜΕΝΗ ΚΑΘΕ ΕΒΔΟΜΑΔΑ

Ο "ΑΣΤΗΡ" Βερροίας μετέχει της Ένώσεως Διευθυντών και Συντακτών Έπαρχιακού Τύπου Βορείου Ελλάδος

<b>ΣΥΛΛΟΓΗ ΕΤΗΣΙΑ</b> Έσπερας Δραχμ. 100. Έξωτερικόν Φράγκα χρυσά 10. Αμερικης Δολλάρια 2.	<b>ΙΔΙΟΚΤΗΤΗΣ - ΔΙΕΥΘΥΝΤΗΣ</b> <b>Ι. Γ. ΓΟΥΝΑΡΗΣ</b>	Τηλεγραφήματα: «ΑΣΤΕΡΑ» - Βερροίαν Χειρόγραφα δημοσιεύματα ή μη δέν επιαιρέονται Δημοσιεύσεις: Ό Στίχος Δρ. 3
Περίοδος Δευτέρα — Έτος Ίδρύσεως 1924 Έτος ΙΑ' Αρ. Φύλλου 491/378	Τετάρτη 13 Φεβρουαρίου 1939	Το φύλλον Δραχμαί 2.

# ΤΟ ΕΘΝΙΚΟΝ ΚΡΑΤΟΣ

Η προχθεσινή διάλεξις του Έφρουργου Τύπου και Τουρισμού κ. Θ. ΝΙΚΟΛΟΥΔΗ

Δ!

### ΑΙ ΔΗΜΟΚΡΑΤΙΚΑΙ ΙΔΕΑΙ

Το άνάπτυξις των δημοκρατικών ιδεών χρονολογείται μόλις από των μέσων του 19ου αιώτος, ή θρησκεία δέ αυτή της ανθρωπότητος, ως ήθελον ια την παρουσιάσουν οι δημοκρατικοί, δέν ήνθισε πραγματικώς παρά επί μίαν δεκαπενταετίαν μόλιον.

Το ήμμοκρατικόν δόγμα έγεννήθη ως μία αντίδρασις κατά της Έρωας Συμμαχίας, ή οποία ήθελε να όπισθοδρομήση την Εθρώπην και εκείθεν του 1789 και έφθασεν εις την άκμήν του κατά το 1848, όταν ό Πάπας ό ΓΧος εξέδελώθη και ως φιλελεύθερος.

Αλλά ή παρακμή ήρξατο άμέσως από του έπομένου έτους, κατά το όποιον ή δημοκρατία της Ρώμης συνειρίβη από μίαν Άλλην δημοκρατίαν την Γαλλικήν. Το ίδιον έτος ό Κάρολος Μάρξ εξέλιθε το περίφημον ματιφάστον του, πού άπετέλεσε το εναγγέλιον της σοσιαλιστικής Θρησκείας.

Εις το 1851 ό Ναπολέων ό Γ' διακόπτων τάς φιλελευθέρας ιδέας του, ίδρύει την δευτέραν Γαλλικήν Αύτοκρατίαν, βασιλεύσας μέχρι του 1870. Έάν έπεσε, τοϋτο όφελεται εις την μεγάλην ήτταν, πού ύπέστη κατά τον Γαλλογερμανικόν πόλεμον εις το Σεδάν.

Εις την Γερμανίαν όμως ό νικητής αυτού ό Βισμαρκ, όστις ούδέποτε άπέκλινε πρός την νέαν θρησκείαν, κατώρθωσε ια συγκροτήση την μεγάλην Γερμανικήν Αύτοκρατίαν. Οδτω ή Γερμανία επέτυχε την εθνικήν της ενότητα, όχι μόνον χωρίς τον φιλελευθερισμόν, αλλά και εναντίον αυτού.

Όσον διά την Ιταλικήν ένότητα, αυτή κυρίως όφελεται εις την επέμβασιν του Ναπολέοντος Γ', διά της όποιας προσηγήθη ή Δομβαρόα και εις την βοήθειαν του Βισμαρκ εις τον όποιον όφελεται ή Βενετία και ή Ρώμη.

Συγκεφαλαιούτις να όποσηρώξωμεν ότι ή Έλλάς, κατά τάς μεγαλειτέρας, από πάσης όψεως, περιόδους της ιστορίας της έκνυβρήθη όλιγαρχικώς. Τα διάφορα της πολιτεύματα έχον διάφορα όνόματα, αλλά πάντοτε ένα και τόν αυτόν άπολυταρχικό συγκεντρωτικό χαρακτήρα.

Επίσης ια Ευρωπαϊκά κράτη, πλην της Άγγλιας, ή όποια διά λόγους άταγομένους εις τον χαρακτήρα και την ίδιοσυγκρασία του λαού της, κατορθώνει να διατηρή την εθνικήν και κοινωνικήν της πειθαρχίαν, μέσα εις φιλελευθέρους τύπους, τα διάφορα ευρωπαϊκά κράτη, λέγομεν, συνεκροτήθησαν και άνήλθον μόνον με συγκεντρωτικόν πολιτικόν σύστημα. Αλλά έάν και εις την άρχίαν Ρώμην οίρωμεν ένα βλεμμα ταχύ, θα ίδωμεν ότι εις τάς κρίσεις στιγμάς, εις δικτατορίας, ως ό Κιρκινάτος και ό Φάβιος Μάξιμος, άνατίθετο ή σωτηρία της Πατρίδος.

Μετά την περίοδον εκείνην και πάλιν δικιότερες, ως ό Μάριος, ό Σύλλας, ό Ιούλιος Καίσαρ παρεσκεύασαν και έσφυρηλάτησαν το ρωμαϊκόν μεγαλειόν. Οδτω, ή Ρώμη κατώρθωσε ια γίνη κοσμοκράτειρα και να συνεχίση ως αύτοκρατορία μετά ταϋτα την λαμπράν ιστορίαν, από του Όκταβιανού Αύγουστου μέχρι των χρόνων του Μ. Κωνσταντίνου, του ίδρυτου της Βυζαντινης Αύτοκρατορίας.

### ΜΕΤΑ ΤΟΝ ΠΟΛΕΜΟΝ

Αυτή είνε περίπου, εις γενικωτάτος γραμμάς, ή ιστορία των διαφόρων πολιτευμάτων μέχρι του 1918, έτους της άνακωχής του παγκοσμίου πολέμου. Ό παγκόσμιος πόλεμος, μέσα εις τους παταμούς των αιμάτων πού έστοίχισε εις την ανθρωπότητα, εξέπλυνε πολλά ψεύδη, πολλάς πλάνας, πολλάς νοσηρότητας, μεταξύ των όποιων το ψεύδος της δημοκρατίας την οδτωπίαν της λαϊκής πλειονοψηφίας, την ποσοτικήν έννοια

### Η Α. Μ. Ο ΒΑΣΙΛΕΥΣ ΓΕΩΡΓΙΟΣ ΠΡΟΣ ΤΟΝ ΣΕΒ. ΜΗΤΡΟΠΟΛΙΤΗΝ ΜΑΣ

Η Α. Μ. ό λαοφιλής Βασιλεύς μας Γεώργιος Β! άπαντών εις συγχαρητήριον επί τω νέφ έτει τηλεγράφημα του Σεβασμιωτάτου Μητροπολίτου μας άπέστειλε αυτό το κατωτέρω τηλεγράφημα.

Σεβ. Μητροπολίτην Βερροίας Κύριον Πολύκαρπον Βερροίαν

Ευχαριστώ εκ βάθους καρδίας. Γεώργιος Β!

### Ο ΕΘΝ. ΚΥΒΕΡΝΗΤΗΣ Κ.Ι. ΜΕΤΑΞΑΣ ΠΡΟΣ ΤΟΝ ΣΕΒ. ΜΗΤΡΟΠΟΛΙΤΗΝ ΜΑΣ

Ό Έθνικός Κυβερνήτης κ. Ι. Μεταξάς άπαντών εις συγχαρητήριον τηλεγράφημα του Σεβασμιωτάτου Μητροπολίτου μας επί τη όνομαστική αυτού έορτή άπέστειλε οδτω το κατωτέρω εύχαριστήριον τηλεγράφημα:

Μητροπολίτην Βερροίας Πολυκαρπον Βερροίαν

Ευχαριστώ έερμώς δι' εύχάς. Ιωάννης Μεταξάς Πρόεδρος Κυβερνήσεως

### ΕΥΧΑΡΙΣΤΗΡΙΟΝ

Ό Πατριικός Σταθμός Βερροίας του Πατριωτικού Ίδρυμάτος εύχαριστεί θερμώς τον κ Ιωαννιωτήν Εθνομιάτην διά την εκ 300 δραχμών δωρεάν του εις μνήμην του άποβιώσαντος πατρός του.

της ζωής. Οδτω, το τέγμα του μεγάλου πολέμου άποτελεί άφειρητόν νέον άγώνων διά να επανέλθωμεν σιγά-σιγά όλον εις την ιστορικήν πραγματικότητα του Έθνικου Κράτους πού ύπήρξεν άνέκαθεν ελληνικόν. Αλλά ως ίδωμεν ποία ειλε ή σύγχροσις, θεωρία του Έθνικου Κράτους το όποιον άνταποκρίνεται εις τάς ανάγκας παγκοσμίου χαρακτήρος. Αφού λύνει τα προβλήματα του Έθνους, τα προβλήματα του Κράτους, τα προβλήματα του άτομου εν σχέσει προς το Κράτος, τα προβλήματα της Έξουσίας και της ελευθερίας, τα προβλήματα των σχέσεων μεταξύ κερφαλου και εργασίας, των σχέσεων μεταξύ Κράτους και οργανωμένων ομάδων, των σχέσεων μεταξύ των οργανωμένων ομάδων μεταξύ των, προβλήματα δηλαδή εθνικά, πολιτειακά, κοινωνικά, και οικονομικά. (Τό Ε! Μέρος εις το προσεχές)

### ΙΕΡΑΤΙΚΟΝ ΣΥΝΕΔΡΙΟΝ

Την 21ην τρέχοντος μηνός θα άρχιση τάς εργασίας του το Ίερατικό συνέδριον των εφημερίων της έπαρχίας μας και θα διαρκέση επί δύο ήμέρας.

Πρός τους Ιερείς θα όμιλήσουν ό Σεβασμιώτατος Μητροπολίτης μας Κος Πολύκαρπος, ό Ιεροκήρυξ Άρχιμανδρίτης κ. Ιωάνηλ Βασιλόπουλος, ό καθηγητής του Γυμνασίου κ. Μπιλάλης, ό Γραμματέυς της Έρωας Μητροπόλεως Θεολόγος κ. Δημήτριος Παπαδόπουλος, ό Πρόεδρος της χριστιανικής Ένώσεως κ. Γεώργιος Γουδίης, δικηγόρος επί διαφόρων θεολογικών και τους Ιερείς άσφορότων ζητημάτων, την δε 23ην τρέχοντος επί τη όνομαστική έορτή του Σεβασμιωτάτου Μητροπολίτου μας Κου Πολυκαρπου θα τελεσθή πασηγορική εν τω Μητροπολιτικω Νωω λειτουργία των προσηγυμένων εις την όποιαν θα λάβωσι μέρος όλοι οι Ιερείς και οι ψάλται.

### Η ΠΡΟΧΘΕΣΙΝΩΓΕΝΙΚΗ ΣΥΝΕΛΕΥΣΙΣ ΤΩΝ ΓΕΩΡ. ΣΥΝΕΤΑΙΡΙΣΜΩΝ ΠΕΡΙΦ. ΒΕΡΡΟΙΑΣ

Την παρελθούσαν Κυριακήν έγένετο γενική συνέλευσις των Γεωργικών Συνεταιρισμών της περιφέρειας Βερροίας εις την αίθυσαν του έξουσιου κέντρου «Έκληα». Καί αυτήν άνεγνώσθη λεπτομερεστάτη έκθεσις του έπόπιου Γεωργικών Συνεταιρισμίν κ. Κίλλια, μετ' αυτήν δε λογοδοσία του Διοικητικού και Έκπαιδευτικού Συμβουλίου μετ' ή έγένετο ή έγκρισις του ίσολογισμού και προϋπολογισμού του 1938 ως έπιοσης και ή έγκρισις του προϋπολογισμού 1939. Μετά ταϋτα ό Διευθυντής της Ένώσεως κ. Α. Τσαλόπουλος με την διακρίνουσαν οδτω γλαφυρότητα διά μακρών εξέθεσεν τα πεπραγμένα της ένώσεως εισηγήθη δέτην άνεγερσιν κ: νοσοκομείου και σιούλου εν Βερροία τη συνδρομή της Άγρικη. Τραπέζης. Έκκορήθη όπω, κι έφτίτος την συγκίνεσιν άναλαβή ή Ένωσις Γεωργικών Συνεταιρισμών. Εκ: το τέλος εξέλεγον άντιπρόσωποι παρά τη Έθνική Συνομοσπονδία Συνεταιρισμίν Έλλάδος τακτικώς μεν ό Ι. Γιετορίδης άναπληρωματικός δε δ κ. Στ. Σαββίδης, εια έγενετο έκλογή δύο μελών του έποπικού Συμβουλίου εκλεγέντων των κ. κ. Μελιδη και Τζανατοπούλου και τεισάρων του Διοικητικού Συμβουλίου εκλεγέντων των κ. κ. Α. Παπαδοπούλου, Κίσασιδη, Γκουνιάτου και Σαββίδη.

Ό άντιπροσωπιών τον εις Αθήνας άπουσιάζοντα Δήμαρχόν μας κ. Άντ. Πρωτοψάλτου κ. Μ. Χατζημιχάλης έδήλωσε ότι ό Δήμος προσφέρει δραχμάς 50.000 διά την ίδρυσιν Κηνιατρείου. Έν τέλει έπεστάλη χαιρετιστήριον τηλεγράφημα προς τον Πολύτον Άγγλιν των Έθνικόν Κυβερνήτην [ή συνέχεια εις την 4ην σελίδα]

Διά να τονωθεί ή έρμή της Νεολαίας προς την ανόρθωσιν του Έθνους

# Ο Υφυπουργός κ. Μανιαδάκης αποκαλύπτει ΤΑ ΑΙΣΧΗ ΚΑΙ ΤΑ ΕΓΚΛΗΜΜΑΤΑ ΠΟΥ ΔΙΕΠΡΑΞΕΝ Ο ΚΟΜΜΟΥΝΙΣΜΟΣ Είς βάρος της Έλληνικής Νεότητος

Ο προχθεσινός Λόγος του εις τό γεῦμα ποῦ παρέθεσεν εις τούς Περιφερειακούς Διοικητάς και Διοικητέρας της Ε.Ο.Ν.

**Δ!** (τελευταίον)

Και ενώ ό καθηγητής μου Ζαργάνης χειροτονεῖτο άργότερα για τός λαμπράς του ύπηρεσίας ιερεὺς εγώ μ' ένα μηχανουργό και με μίαν φοιτήτριαν της φιλολογίας αναλαμβάναμε την καθοδήγησιν της δημοσπονδίας τών εργατῶν άθλητισμοῦ για να μεταδώσωμε έντεχνα τό δηλητήριον και σέ άλλους ανυπόπτους εργατόπαιδας οι όποιοι διψούσαν για λίγο άθλητισμό και λίγο ποδόσφαιρο.

## ΤΑ ΣΥΚΛΗΜΜΑΤΑ ΤΗΣ Γ' ΔΙΕΘΝΟΥΣ

Έβγάτε από τό σπίτι γιατί εἶνε φυλακή, άποχτήσισε, ελευθερία για όλα, δέν έχουν δικαίωμα οι γονεῖς να σας περιορίζουν, έχειε και σεις τα ἴδια δικαιώματα με τ' άγόρια. Ἰδού τά συνθήματα ποῦ έξοριταν στις Έλληνοπούλες οι πράκτορες της Γ' Διεθνούς. Έπρεπε να της διαφθερουν ψυχικώς, έπρεπε να τις βγάλουν από τό σπίτι σιτό πεζοδρόμιον, έπρεπε να τούς πνίξουν τό γλυκύτερον ιδανικό της Έλληνίδος, τό οικογενειακόν αἶσθημα. Και τά κηρύγματα αυτά εύρισκαν άπήχησιν όχι μόνον στα έργαζόμενα κορίτσια αλλά και οε κορίτσια τών καλών τάξεων ποῦ από σνομπισμό και έλλειψι πραγματικῆς μορφώσεως έπροπαγάνδιζαν τόν άριστερισμόν τοῦ σαλονιοῦ για να μη θεωρηθοῦν καθυστερημένα και να αποκτήσουν άνοήτους τίτλους κοινωνικῆς και πνευματικῆς δῆσεν άνωτερότητος.

Φαλαγγίται και φαλαγγίτισσαι: Πρέπει να σας δμιλῶ επί χρόνον άπειρον για να δυνηθῶ να σας άπαριθμήσω χιλιάδες παραδειγμάτων νέων ποῦ είχαν επηρεασθῆ από τά συνθήματα της Γ'. Διεθνούς και εἶ-

χαν πούληση τις ψυχές τους σιτόν Σατανά. Και όλα αυτά έγινοντο υπό τά όμματα πάντων ἡμῶν και την άνοχην και ένίοτε την ύποστήρηξιν και σύμπραξιν τοῦ πολιτικοῦ κόσμου. Οι θόλοι της αιθούσης εκείνης εις την όποιαν τό συνέδριόν σας τόσον επιτυχώς διεξήγαγε επί ολοκλήρους ἡμέρας τās εργασίας του, δια την όργάνωσιν της Έθνικῆς Νεολαίας, οὐδέποτε κατά τό παρελθόν έγνώρισαν την φωνήν τοῦ ένδιαφερομένου δια την Νεολαίαν, οὐδέποτε έδονήθη ή άτμόσφαιρα της αιθούσης αὐτῆς από μίαν έστω διαμαρτυρίαν, από μίαν έστω φωνήν δια την έγκατάλειψιν της ελληνικῆς Νεολαίας.

Ἰδού, έν όλίγοις, ή κατάσταση την όποιαν έκληρονόμησε από τό παρελθόν πολιτικόν καθεστῶς ο Ἰωάννης Μεταξάς. Βαρειά όντως ή κληρονομία αλλά και μέγας ο άθλος και γιγαντιαῖον τό έργον της 4ης Αύγουστου.

## ΤΟ ΕΘΝΙΚΟΝ ΕΡΓΟΝ ΤΗΣ 4ης ΑΥΓΟΥΣΤΟΥ

Οι νέοι δια να ζήσουν και να μη μαραθοῦν δια να έχουν δύναμι στή ψυχή τους να έξουδωτέρωνουν εις έναντιότητες της τύχης, δια να δημιουργήσουν και δια τό έθνος και δια τόν έαυτόν τους έχουν άνάγκην να ποτισθοῦν από πίστιν εις τά ιδανικά και την πίστιν αὐτήν ηρχισε να ένσταλάζη εις τις ψυχές τών νέων ο έθνικός Κυβερνήτης.

Ἰδού γιατί ή 4η Αύγουστου εἶνε ἡμέρα ιστορικῆ, εἶνε ένα γεγονός έθνικόν, εἶνε ένα ἡθικόν και πνευματικό σάλπισμα ποῦ ξεσήκωσε τές ψυχές τών νέων της Ελλάδος και τις έκαμε να πυκνώσουν τις τάξεις της Έθνικῆς Νεολαίας για να

οχηματίσουν τις τεράστιες εκείνες φάλαγγες οι όποτες λυγίζουν τά γόνατα της άντιδράσεως και την ύποχρεώνουν έστω και βραδυπορούσαν, να προστεθῆ εις την οὐράν της φάλαγγος για να ποῦμε δλοι μαζί: Έμπρός για μιὰ Ελλάδα νέα. Και την καινούργια Ελλάδα την φτιάχνουμε αναίμακτα, ειρηνικά, χωρίς εκληρότητες και χωρίς άδικίας.

Σε 67 άνέρχονται οι ίδιώται πρώην πολιτευόμενοι και πρώην στρατιωτικοί ποῦ ύποχρεώθημεν, εκ λόγων στοιχειώδους άσφαλείας, ν' άπομακρύνωμεν εις τά όρρατα νησιά της Ελλάδος. Αλλά άνέρχονται σε 42.000 εκείνοι οι όποιοι άνεγνώριζαν πρώτα για πατρίδα τους τη Σοβιετικῆ Δημοκρατία και τώρα επανήλθον ψυχικώς στή πατρίδα τους και αγαποῦν την Ελλάδα. Αὐτοί εἶνε οι επίσης μοι άριθμοί τοῦ άρχείου τοῦ Υπουργείου Ασφαλείας.

## Η ΑΝΑΓΕΝΝΗΣΙΣ ΤΗΣ ΠΑΤΡΙΔΟΣ

Έχομε άπόφασι να ολοκληρώσωμε την αναγέννησιν της πατρίδος μας. Η άπόφασις εἶνε όριστική και καμμιά δύναμις και καμμιά άντιδρασις δέν δύναται να την ματαιώση. Τό σύστημά μας δέν εἶνε άντιγραφῆ κανενός ξένου συστήματος γιατί οι Έλληνες δέν μοιάζουν με κανέναν άλλον και τίποτα τό δικό μας δέν μοιάζει και δέν πρέπει να μοιάζη με τό ξένο.

Τό σύστημά μας εἶνε καθαρός ελληνικό γιατί άνταποκρίνεται εις τις άνάγκες τοῦ τόπου. Εἶνε ένα σύστημα διαρκώς έξελισσόμενον και προσαρμοζόμενον εκ της πραγματικῆς άνάγκης τοῦ συνόλου και διαρκῆς αὐτοῦ έξέλιξις και προσαρμογή τό καθιστᾷ κατ' έξοχήν σύστημα αντιπροσωπευτικόν τών μεγάλων τοῦ λαοῦ άναγκών και της βουλήσεως τοῦ Έθνους. Συνεπῶς τό σύστημά μας εἶνε εκείνο ποῦ ποθοῦσε ή ελληνική ψυχή.

Έμεις δουλεύομε για σας, έμεις φρουρούμε τό έθνικόν σύνολο και τό καθαρίζομε από ζιζάνια και τριβόλους για να σας τό παραδώσωμε τακτοποι-

## Η ΣΥΝΤΕΧΝΙΑ ΑΡΤΟΠΟΙΩΝ ΒΕΡΟΙΑΣ ΠΡΟΣ ΤΟΝ ΕΘΝΙΚΟΝ ΚΥΒΕΡΝΗΤΗΝ

Επί τῆς όνομαστικῆς έορτῆς τοῦ Έθνικοῦ Κυβερνήτου κ. Ἰωάννου Μεταξά ή Συντεχνία Αρτοποιῶν Βερορίας δια τηλεγραφήματός της υπέβαλε τās εἴρας της. Τό τηλεγράφημα προς τό Έθνικόν Κυβερνήτην:

## Έθνικόν Κυβερνήτην ΙΩΑΝΝΗΝ ΜΕΤΑΞΑΝ Αθήνας

Επί όνομαστικῆς ἡμῶν έορτῆς Αρτοποιῶν Βερορίας εδχονται δπως σιταβαρά ἡμῶν χεῖρ επί μακρά έτη διακυβερνᾷ προς εδτυχίαν τοῦ λαοῦ. Στέργιος Βλαχόπουλος

Ο Πρόεδρος της Κυβερνήσεως κ. Ἰωάννης Μεταξάς απήντησε ως εξῆς:

Εὐχαριστῶ θερμῶς άπαντας Ἰωάννης Μεταξάς  
Πρόεδρος Κυβερνήσεως

## ΒΑΣΙΛΕΙΟΣ Ι. ΓΟΥΝΑΡΗΣ ΙΑΤΡΟΣ ΟΔΟΣ ΚΩΝΣΤΑΝΤΙΝΟΥ ΕΛΕΥΘΕΡΤΟΥ ΒΕΡΡΟΙΑ

Τās τυπογραφικάς σας εργασίας στο τυπογραφείον ΓΟΥΝΑΡΗ.

Τά χαρτικά σας προμηθευθήτε από τοῦ ΓΟΥΝΑΡΗ

ημένο. πειθαρχημένο, καρποφόρο όταν έσεις συνειδητοποιήσητε βαθειά μέσ' τῆ ψυχή σας τόν έθνικόν σας προορισμό και τις ιστορικῆς σας εὔθύνες.

Σε σας περισσότερο από κάθε άλλο βλέπομε την ασφάλεια τοῦ κράτους, σεις θα εἴσθε ο άθριανός έθνικός στρατός και έσεις, φαλαγγίτισσες, θα εἴσθε οι άθριανές μητέρες σεις θα εἴσθε ή ἡγέτις τάξις της άθριανῆς πειθαρχημένης και σφιγγώσης από εργασίαν και ζώην Ελλάδος, σεις εἴσθε ο ήραιότερος καρπός της ειρηνικῆς επαναστάσεως της 4ης Αύγουστου, σεις τό έρεισμα και τό στηρίγμα τοῦ Βασιλέως, — Ζήτω ο Βασιλεύς.

Τόν λόγον τοῦ κ. Μανιαδάκη εκάλυψαν ένθουσιώδεις ζητωκραυγαί.

# ΤΡΑΠΕΖΑ ΑΘΗΝΩΝ

ΑΝΩΝΥΜΟΣ ΕΤΑΙΡΙΑ — ΕΤΟΣ ΙΔΡΥΣΕΩΣ 1893

115 ΚΑΤΑΣΤΗΜΑΤΑ ΕΝ ΒΛΛΑΔΙ  
6 ΚΑΤΑΣΤΗΜΑΤΑ ΕΝ ΤΩ ΕΞΩΤΕΡΙΩ  
Εν Αγγλία, Αιγύπτω και Κύπρω

Όργανισμός ιδρυθεις υπό της ΤΡΑΠΕΖΗΣ ΑΘΗΝΩΝ  
THE BANK OF ATHENS TRUST COMPANY 205, west 33rd Street — NEW YORK

Καταθέσεις εις Δραχμάς εν ὄψει και επί προθεσμία

ΠΑΣΗΣ ΦΥΣΕΩΣ ΤΡΑΠΕΖΙΤΙΚΗ ΕΡΓΑΣΙΑ ΥΠΟ ΤΟΥΣ ΜΑΛΛΟΝ ΣΥΜΦΕΡΟΝΤΑΣ ΟΡΟΥΣ

«ΑΣΤΗΡ» ΒΕΡΡΟΙΑΣ

Ἡ Ἀρχαιότερη  
ἐν Βερροίᾳ Ἑφημερίς  
Ἐκδιδόμενη κάθε ἑβδομάδα

Ἰδιοκτῆτης - Διευθυντής

Ἰ. Γ. ΓΟΥΝΑΡΗΣ

Οἰκον. Διευθυντής

Α. Γ. ΓΟΥΝΑΡΗΣ

Ὀδὸς Γ. Κυρίμη

Ὁ Ἀστίρ ἐκτυπῶνται εἰς τὸ Τυπογραφεῖον Ἰ. καὶ Ἀ. Γούναρη  
Ὀδὸς Κ. Ἐλευθερωτοῦ-Πλατάνων

ΣΥΝΔΡΟΜΗ ΕΤΗΣΙΑ

Ἐσωτερικοῦ Δραχμᾶ 100  
Ἐξωτερικοῦ Φράγκα Χρυσᾶ 10  
Ἀμερικῆς Δολλάρια 2

Δημοσιεύματα προσωπικοῦ  
χαρακτῆρος, δὲν καταχωροῦνται.

Δημοσιεύσεις Πλειστηριασμῶν,  
Διακηρύξεων, Δημοπρασιῶν κλπ.  
τῶν 10 στιγμῶν ὁ στίχος δρ. 3  
Κοινωνικά εὐχετήρια κ.λ.π.  
μὴ συνδρομητῶν δραχ. 50.  
συνδρομητῶν > 25.

Διὰ συνεχεῖς δημοσιεύσεις  
Ἐμπορικῶν καταστημάτων  
ἰδιαίτεροι συμφωνίαι.

ΔΗΛΩΣΙΣ

Ὁ κάτωθι ὑπογεγραμμένος Ὑφαντίδης Κυριάκος τοῦ Ἀδάμ Πανδοχεὺς κάτοικος Βερροίας δηλῶ ὑπευθύνως ὅτι οὐδέποτε ὑπῆρξα κομμουνιστής. Ἐν κατὰ τὸ παρελθὸν παρεχώρησα δωμάτιον τοῦ ἐνταῦθα Πανδοχείου μου ἐπ' ἐνοικίῳ πρὸς στέγασιν τῶν γραφείων τοῦ Σωματείου Ἑργατῶν Γῆς, οὐβίος τὰ μέλη ὡς ἐπὶ τὸ πλεῖστον ἦσαν κομμουνισταί, τὸ ἔπραξα ἐκ συμφέροντος ἀπλῶς καὶ οὐχὶ διὰ τὰ διευκολύνω τούτους εἰς τὰς παραγανδιστικὰς ὑπὲρ τοῦ κομμουνισμοῦ ἐνεργείας τῶν.

Εἰς τὰ γραφεῖα τοῦ ὡς ἄνω Σωματείου πολλάκις μετέβαινον ἐν ὧρα συνεδριάσεως, πρὸς εἰσπραξίν τῶν ἐνοικίῳ δμωσ, ἀφοῦ κατὰ τὰς συνεδριάσεις μόνον ἦτο δυνατὴ ἡ εἰσπραξίς τῶν, οὐχὶ δὲ διὰ τὰ παρακολοθησῶ ταῦτα. Κομμουνιστὰς οὐδέποτε συναεστράφην οὔτε καὶ συναναστρέφομαι ἤδη. Ἀπλῆ συνάντησις μου καὶ συνομιλία μὲ κομμουνιστὰς οἰκόντας μάλιστα εἰς τὸ Πανδοχεῖον μου δὲν εἶναι δυνατὸν νὰ τοσηθῇ συναναστροφῇ. Τὸν κομμουνισμὸν οὐδέποτε συνεπάθησα ἂν δὲ ἐχαρκτηρίστην κομμουνιστῆς ἐγένετο ἐκ παρεξηγήσεως. Ἀνεκἀθεν ὑπῆρξα Ἐθνικιστής καὶ θερμὸς ὁπαδὸς τῶν ἑθνικῶν ἰδεωδῶν διὰ τὸν εὐγενῆ δὲ τοῦτον σκοπὸν ἰάσσομαι ἀνεπιφυλάκτως παρὰ τὸ πλευρὸν τῆς Ἐθνικῆς μας Κυβερνήσεως. Ἐν Βερροίᾳ τῇ 7ῃ Φεβρουαίου 1939

Ὁ Δηλῶν

ΚΥΡΙΑΚΟΣ ΥΦΑΝΤΙΑΔΗΣ



ΕΛΛΗΝΙΚΗ ΒΙΟΜΗΧΑΝΙΑ  
ΕΚΚΟΚΙΣΤΙΚΑΙ ΜΗΧΑΝΑΙ ΑΒΑΒΟΖΙΤΟΥ ΡΑΡΙΔΕ

Παραγωγή 250 ὀκάδες κατ' ὥραν

Κατασκευασμένα κατόπιν μακρᾶς πείρας ἐν συνδυασμῷ μὲ ἄλλους τύπους τριούτων μηχανῶν Χαλύβδινα ἐξ ὀλοκλήρου, ἐπισχυμένα εἰς ὅλα τὰ μέρη μὲ ἀνεμιστήρα, ἐλαφρὰ καὶ εὐκόλουεταχειρῖσαι ἀνώτεροι τῶν Ἀμερικανικῶν καὶ Ἐθρωπαϊκῶν.

Ἐγγυημένα διὰ τὴν ἀνωτερότητα τόσοσ διὰ τὴν καλὴν λειτουργίαν καὶ ἀντοχήν, ἴσον καὶ διὰ τὴν ἀπόδοσιν.

Ὑποστηρίζετε τὴν Ἑλληνικὴν Βιομηχανίαν

Ι. ΧΑΡΙΣΙΑΔΗΣ ΜΗΧΑΝΟΥΡΓΟΣ - ΒΕΡΡΟΙΑ

Ὁ ΠΡΟΧΘΕΣΙΝΟΣ ΧΟΡΟΣ ΤΗΣ Ε.Ο.Ν.

Με πολλὴν ἐπιτυχίαν ἐοτέφθη ὁ χορὸς ὁ δεθείς τὸ παρελθὸν Σάββατον ἐν τῷ Καφεζυθροετιατορίῳ «Ἄλι» ὑπὸ τῆς Ἐθνικῆς Ὀργανώσεως Νέων ὑπὲρ τῆς Στιολῆς τοῦ Φαλαγγίτου εἰς τὸν ὁποῖον παρέατησαν ὁ Στρατηγὸς Διοικητῆς Χῆς Μεραρχίας κ. Χρῖστος Κίτοος, οἱ περισσώτεροι προϊστάμενοι

τῶν δημοσιῶν ὑπηρεσιῶν καὶ πλείστοι ὅσοι ἐγκριτοὶ συμπολίται μας.

Πρὸ τῆς ἐνάρξεως τοῦ χοροῦ Νέοι καὶ Νεάνιδες ἐτραγοῦθησαν συνοδεία πιάνου ὑπὸ τῆς Ἀ)δος Κίτοου τὸν Ἐθνικὸν Ὑμνον, τὸν Ὑμνον τῆς Ἄης Ἀδρυπότου καὶ τὸν Ὑμνον τῆς Νεολαίας.

ΑΡΧΑΙΡΕΣΙΑΙ ΣΥΝΤΕΧΝΙΑΣ ΠΑΝΤΟΠΩΡΩΝ  
Γενωμένων ἀρχαιρισιῶν Συντε-

χνίας Παντοπωλῶν Βερροίας ἐξελέγησαν οἱ κ.κ. Γ. Τζίκας Πρόεδρος Ἐμμανουὶλ Σαράφογλου. Γεν. Γραμματεὺς, Ἀναστάσιος Γῶγος Ταμίας, Ἰωάννης Χοχλιοῦρος Ἀντιπρόεδρος καὶ σύμβουλοι οἱ κ. κ. Μιλτ. Χαροῦσης, Μερχ. Βλαχογιάννης, Δημ. Χατζηνικολάου, Κλεάνθης Μανωλάκης, Κωνστ. Τσαμπουλατίδης καὶ Δημ. Καβαργύρης.

ΕΘΝΙΚΗ ΤΡΑΠΕΖΑ ΤΗΣ ΕΛΛΑΔΟΣ

ΙΔΡΥΘΕΙΣΑ ΤΩ 1841

ΚΕΦΑΛΑΙΑ . . . . . Δρ. 1.203.000.000—

ΚΑΤΑΘΕΣΕΙΣ τῇ 30ῃ Ἰουνίου 1938 Δρ. 10.471.000.000—

Δέχεται καταθέσεις ἐπὶ προθεσμία, ἐν ὄψει καὶ εἰς Ταμιευτήριον, εἰς Δραχμὰς καὶ εἰς Συναλλάγμα, καὶ ἐκτελεῖ παντὸς εἶδους Τραπεζικὴν ἐργασίαν.

Ὑποκαταστήματα κατ' ὅλην τὴν Ἑλλάδα

Ἀνταποκρίται εἰς ὅλας τὰς χώρας τοῦ Ἐξωτερικοῦ.

ἰδρυτῆς τῆς HELLENIC BANK TRUST COMPANY 51 DEN LANE NEW YORK U.S.A.

Δημοσία Κεντρικὴ Βιβλιοθηκὴ Βερροίας

**Η ΣΥΝΕΛΕΥΣΙΣ ΤΩΝ Γ. ΣΥΝΘΣΜΩΝ**

(Συνέχεια εκ τής 1ης σελίδος)  
 κ. 'Ι. Μεταξάν άνεκηρύχθη δέ επί-  
 τιμος πρόεδρος τής 'Ενώσεως δ  
 'Υπουργός Γεν. Διοικήτης Μακε-  
 δονίας κ. Γ. Κυρίλης, ή φωτογρα-  
 φία τού όποιου άπεφασίσθη όπως  
 άναρτηθή εις τή Γραφεία.  
 Γενομένης όριστικής διανομής  
 τού Προεδρείου εξέλιγθησαν Πρόε-  
 δρος 'Αριστείδης Παπαδόπουλος,

άντιπρόεδρος: Παντελής Παπαδό-  
 πουδος, Ταμίας Χασαπίδης, Γραμ-  
 ματεὺς Γκονιάτης και μέλη Σαβ-  
 βίδης τού 'Εποπτικού και προϊστά-  
 μενος Τρικαλόπουλος, άναπληρω-  
 τής Ταγματζίδης και μέλη οί Με-  
 λίδης, Πατικόπουλος και Γαλιτό-  
 πουλος.

Τήν Προεδρείαν τής συνελεύσεως  
 είχε δ κ. 'Ι. Πατριδης Πρόεδρος  
 Πιστωτικού Συνεταιρισμού Γιδά ή  
 «Θράκη».

**\*Αριθ. 72. ΕΘΝΙΚΗ ΤΡΑΠΕΖΑ ΤΗΣ ΕΛΛΑΔΟΣ**

**ΥΠΟΚΑΤΑΣΤΗΜΑ ΒΕΡΡΟΙΑΣ  
 ΥΠΗΡΕΣΙΑ ΔΙΑΧΕΙΡΙΣΕΩΣ ΚΤΗΜΑΤΩΝ ΕΞ' ΑΝΤΙΠΛΗΓΗΣ  
 ΠΡΟΚΗΡΥΞΙΣ ΔΗΜΟΠΡΑΣΙΑΣ ΕΚΠΟΙΗΣΕΩΣ ΚΤΗΜΑΤΩΝ**

'Εκτίθεται εις άρχικήν πλειοδοτικήν δημοπρασίαν ένεργηθησομένην εν  
 Βερροία και εν τοίς Γραφείοις ήμών τήν 5ην Μαρτίου έ. έ. ήμέραν  
 Κυριακήν και άπό 11—12 μ. ώρας ή έκποίησις τών κάτωθι άκινήτων:

ΑΡ.ΚΤΗΜ.	ΕΙΔΟΣ	ΤΟΠΟΘΕΣΙΑ	ΕΚΤΑΣΙΣ	ΑΙ ΠΡΟΣΦΟΡΑ
156	οίκια	Σου Καπου	647,25 μ2	150.000
295	"	Κεμάλ Βέη	177,80 μ2	40.000
449	"	Μπαμπά-Τσιέ	96,40 μ2	30.000
450	"	"	77,80 μ2	25.000
668	"	Γιολά-Γκελδι	383,64 μ2	28.000
841	"	'Ινέ Μπουναρ	70. μ2	13.000
842	"	"	75. μ2	14.000
861	"	"	77,05 μ2	15.000
958	"	'Αγ. 'Αναργύρων	119 μ2	50.000
985	"	'Αγ. 'Αντωνίου	61,44 μ2	18.000
989	"	"	72,25 μ2	22.000
1378	"	Γιολά-Γκελδι	276. μ2	200.000
1040	Μαγαζείον	Κρεοπωλεία	39. μ2	50.000
1041	"	"	30. μ2	48.000
331	Οικόπεδον	'Αράπ Γενή Μαχαλά	64. μ2	3.000
827	"	'Ινέ Μπουναρ	50. μ2	3.000

Οί άναλυτικοί όροι είσιν κατατεθειμένοι εις τή εν Βερροία 'Υποκα-  
 τίστημα τής Ε.Τ.Ε. ών δύναται να λαμβάνωσι γνώσιν οί ενδιαφερόμενοι  
 προσερχόμενοι καθ' έκάστην και κατά τας εργασίμους ώρας.

'Εν Βερροία τή 8 Φεβρουαριον 1939

('Εκ τής Διευθύνσεως.)

**ΧΕΙΜΕΡΙΝΟΣ ΠΟΛΤΟΣ**

**S H E L L**

Ραντίζετε τή δένδρα σας τόν χειμώνα με τόν παλιόν SHELL  
 εάν θέλετε να έχετε δένδρα ύγειή και άποδοτικά

**ΑΠΟΚΛΙΒΙΣΤΙΚΟΙ ΑΝΤΙΠΡΟΣΩΠΟΙ**

**“ ΓΕΩΠΟΝΙΚΗ ”**

**ΑΝΩΝ. ΓΕΩΡΓ. ΒΤΑΡΙΑ**

**ΦΥΤΩΡΙΑ ΕΝ ΣΕΡΡΑΙΣ**

ΘΕΣΣΑΛΟΝΙΚΗ Δέοντος Σοφοδ 9 ΣΕΡΡΑΙ Βασ. Βασιλείου  
 ΔΙΑ ΤΑΣ ΕΠΑΡΧΙΑΣ ει κατά τόπους άντιπρόσωποι τής ΓΕΩΠΟΝΙΚΗΣ  
 'Εν Βερροία **Α. Μ. ΚΑΡΑΚΩΣΤΗΣ**



Σέ όλους τούς ρευματι-  
 κούς πόνοους, εις τούς πό-  
 νοους τής ράχης, τής μέ-  
 σης, τών άρθρώσεων με-  
 ταχειρισθητε τή γνήσιον  
 "Εμπλαστρον Λέοντος.  
 Οί πόνοι μετ' όλίγον εξα-  
 φανίζονται.

**ΕΜΠΛΑΣΤΡΑ ΛΕΟΝΤΟΣ**

\*Αριθ. 67]21]49 ε

**ΔΙΑΚΗΡΥΞΙΣ  
 Η ΔΙΟΙΚΗΣΙΣ ΧΩΡ'ΚΗΣ ΒΕΡΡΟΙΑΣ**

**ΔΙΑΚΗΡΥΤΤΕΙ ΟΤΙ,**

Τήν 19ην Φεβρουαριον 1939 ή-  
 μέραν Κυριακήν και άπό τής ώρας  
 10—12 π. μ. επαύθα και εν τώ  
 συνηθή τόπω δημοπρασιών επαπα-  
 λαμβάνεται ή πλειοδοτική δημο-  
 πρασία διδ τήν εκχώρησιν τού δι-  
 καιώματος σφραγίσσεως μέτρων και  
 σταθμών όλοκλήρου τής περιφερεί-  
 ας Δ]σεως διδ τή έτη 1939 και  
 1940 ύπό τούς όρους και ύποχρε-  
 ώσεις τής ύπ' αριθ. 67]21]39 άπό  
 30—1—39 διακηρύξεως ήμών.

'Εν Βερροία τή 13 Φεβρουαριον 1939

Ο άναπληρ. Διοικ. τής Διοικήσεως  
 Παν. Κουμάνταρος - Μοίραρχος

**ΤΡΑΠΕΖΑ ΒΕΡΡΟΙΑΣ Α. Ε.**

**ΓΕΝΙΚΟΣ ΙΣΟΛΟΓΙΣΜΟΣ ΤΟΥ ΕΤΟΥΣ 1938**

ΕΝΕΡΓΗΤΙΚΟΝ		ΠΑΘΗΤΙΚΟΝ	
Ταμίων και Τράπεζαι	Δραχ. 2673475.70	Μετοχικόν κεφάλαιον	Δραχ. 500000.—
Τίτλοι ιδιοκτησίας Τραπέζης	278159.20	1) Αποθεματικόν κεφάλαιον	63000.
Κτήματα ιδιοκτησίας Τραπέζης	2097587.50	2) Επισοφαλείς χρεώσται λόγω προνοίας	183460.85
Προεξοφλήσεις	8787388.45	Καταθέσεις εν όψει	4570292.25
'Αγροτικά Δάνεια	1266629.35	Καταθέσεις προθεσμίας	2051417.—
Δάνεια επί έγγυήσει άκινήτων	2204741.70	Καταθέσεις Ταμειντηρίου	6415516.50
Δάνεια επί ένεχυρών χρεωγράφων	59179.	Τρεχούμενοι πιστωτικοί λογαριασμοί	176520.40
Δάνεια επί ένεχυρών έμπορευμάτων	9563.	Προσωρινοί λογαριασμοί	172037.50
Τρεχούμενοι χρεωστικοί λογαριασμοί	1321956.90	Λογαριασμοί τάξεως	808.178.65
Προκαταβολαι επί άξιών	47280.50	Μέρισμα πληρωτέον μετ' άφόρου	310000.—
'Επιπλυ γραφείων	62000.		
Καλλιέργεια Αγρών εν γένει	20000.		
'Εξόδα της εγκαταστάσεως	114283.		
'Αξιαι πρός έισπραξιν διδ λογισμόν τρίτων	808178.65		
	19750422.95		19750422.95

**ΑΝΑΛΥΣΙΣ ΠΕΡΙΛΟΓΟΣ ΚΕΡΔΗ ΚΑΙ ΖΗΜΙΑΙ**

ΧΡΕΩΣΙΣ		ΠΙΣΤΩΣΙΣ	
Γενικά έξοδα	Δραχ. 42882.50	Τόκοι, Προμήθεια και διάφορα κέρδη	Δραχ. 819181.90
Φόροι διάφοροι	52767.	'Ενοίκια κτημάτων	53881.
'Απόβεις έξόδων της εγκαταστάσεως	12698.95		
> επίπλων γραφείων	15833.		
> καλλιέργειας αγρών εν γένει	18181.45		
'Υπόλοιπον πρός διανομήν	345.000.—		
	873062.90		873062.90

**ΔΙΑΘΕΣΙΣ ΚΕΡΔΩΝ**

Κράτησις διδ τακτικόν αποθεματικόν κεφάλαιον	Δρ. 35000.—
Μέρισμα τακτικόν πρός όρ. 31 επί μετοχών 10000=310000	
Μείον φόρου πρός 19 ο]ο > 6 > > > = 60000	
Καθαρόν μέρισμα	25 > > > 250000.—
Φόροι μερισματος	60000.—
	345000.—

Τό μέρισμα εκ δραχ. 25.— κατά μετοχήν Ιλεύθερον παντός φόρου είναι πλη-  
 ρωτόν μετ' τήν έγκρισιν τού παρόντος Ισολογισμού ύπό τής Γενικής Συνελεύ-  
 σεως τών μετόχων.

'Εν Βερροία τή 21 'Ιανουαριον 1939

Ο Πρόεδρος τού Διοικητικού Συμβουλίου  
**ΙΑΚΩΒ Μ. ΑΖΑΡΙΑ**

Ο έντεταλμένος Σύμβουλος  
**ΔΑΣΣΕΡ Μ. ΑΖΑΡΙΑ**

Ο Προϊστ. τού Λογιστηρίου  
**ΕΜΜ. ΣΤ. ΧΑΤΖΗΝΙΚΟΛΑΚΗΣ**



Η ΑΡΧΑΙΟΤΕΡΑ ΤΩΝ ΕΝ ΒΕΡΡΟΙΑ ΕΦΗΜΕΡΙΔΩΝ

ΕΚΔΙΔΟΜΕΝΗ ΚΑΘΕ ΕΒΔΟΜΑΔΑ

Ο "ΑΣΤΗΡ" Βερροίας μετέχει της Ένώσεως Διευθυντών και Συντακτών Επαρχιακού Τύπου Βερροίας Ελλάδος

ΣΥΝΔΡΟΜΗ ΕΤΗΣΙΑ

Έσωτερικών Δραχμιαί 100  
Έξωτερικών Φράγκα χροιά 10  
Άμμοινης Δολλάρια 2.

ΙΔΙΟΚΤΗΤΗΣ - ΔΙΕΥΘΥΝΤΗΣ

Ι. Γ. ΓΟΥΝΑΡΗΣ

Τηλεγραφήματα: «ΑΣΤΕΡΑ» - Βερροίαν

Χειρόγραφα δημοσιευόμενα  
ή μη δέν επιστρέφονται

Δημοσιεύσεις: 'Ο Στίχος Δρ. 3

Περίοδος Δευτέρα - Έτος Ίδρύσεως 1924  
Έτος ΙΑ' Δε. Φύλλου 492)379

Κυριακή 26 Φεβρουίου 1939

Τό φύλλον Δραχμιαί 2.

### ΜΕ ΑΚΡΑΤΗΤΟΝ ΕΝΘΟΥΣΙΣΜΟΝ

ΥΠΕΔΕΧΘΗ ΠΡΟΧΘΕΣ Η ΘΕΣΣΑΛΟΝΙΚΗ ΤΗΣ Α.Μ. ΤΩΝ ΒΑΣΙΛΕΑ ΚΑΙ ΤΩΝ ΕΘΝΙΚΩΝ ΚΥΒΕΡΝΗΤΗΝ Η ΥΠΟΔΟΧΗ ΗΤΟ ΠΡΟΤΟΦΑΝΗΣ - ΘΕΜΕΛΙΩΣΕΙΣ ΔΙΔΑΚΤΗΡΙΩΝ

Η Θεσσαλονίκη επεφύλαξε θερμοιάτην και πλέον η ένθουσιώδη υποδοχήν την παρελθούσαν Πέμπτην εις την Α. Μ. τον λαορευιδόν Βασιλέα Γεώργιον Β! και τον εθνικόν Κυβερνήτην κ. Ιωάννην Μεταξάν.

Η Α. Μ. ο Βασιλεύς και η

μουσικό πρόγραμμα και επηκολούθησε χορός. Περί το μεσονύκτιον η Α.Μ. ο Βασιλεύς και η Κυβέρνησις εις τον Σιδηροδρομικόν Σταθμόν όπου έπιβας της Βασιλικής αμαξοστοιχίας ανεχώρησεν δι' Αθήνας, ο δε κ. Πρωθυπουργός αποχωρήσας της δεξιώσεως έπε-



Η Α. Μ. ο Βασιλεύς ΓΕΩΡΓΙΟΣ Β!

Α. Ε. ο Έθνικός Κυβερνήτης κατά την έν Θεσσαλονίκη παραμονήν των έθεμελιώσαν τά νέα πανεπιστημιακά κτίρια, νέον Γυμνάσιον θηλέων και διδακτήρια εις τούς συνοικισμούς.

Κατά τάς τελετάς των θεμελιώσεων ακράτητος ήτο ο ένθουσιασμός του λαού υπέρ του Ανακτος και του Πρωθυπουργού.

Κατά την νύκτα εις την μεγάλην αίθουσαν του Πανεπιστημίου ή σύγκλητος του Πανεπιστημίου Θεσσαλονίκης έδεξιώθη τον Βασιλέα, τον Πρωθυπουργόν τον Υπουργόν Γενικόν Διοικητήν Μακεδονίας, τον Υφυπουργόν της Έθνικής Παιδείας κ. Σπέντζαν ως και τον Κυβερνητικόν Έπίτροπον της Ε. Ο. Ν. κ. Κανελλόπουλον. Εις την δεξιώσιν παρευρίσκοντο οι έν Θεσσαλονίκη Πρόξενοι των ξένων Κρατών αι άρχαι Θεσσαλονικεΐς. Έξετελέσθη έκλεκτό



Ο Έθνικός Κυβερνήτης ΙΩΑΝΝΗΣ ΜΕΤΑΞΑΣ

σκέφθη τάς χοροεσπερίδας των έφεδρων Αξιωματικών και του Συλλόγου Φιτωτιδοφωκέων.

Την έπομένην Παρασκευήν ο κ. Πρωθυπουργός έπεσκέφθη την Πολεμικήν Ακαδημίαν και εις τό Στρατηγεΐον έδέχθη τούς Διοικητάς των Στρατιωτικών Μονάδων εις δε την Στρατιωτικήν Λέσχην εχαιρέτισε τό Σώμα των Αξιωματικών.

Ο κ. Πρωθυπουργός δπου και έάν ένεφανίσθη έγένετο άντικείμενον θερμοτάτων έκδηλώσεων.

#### Ο ΧΟΡΟΣ ΤΗΣ ΔΕΞΗΣ ΑΞΙΩΜΑΤΙΚΩΝ ΒΕΡΡΟΙΑΣ

Όπως κάθε χρόνον και έφέτος ο χορός της Λέσχης αξιωματικών Βερροίας που δόθηκε την Κυριακή τό βράδυ της αποκριάς συνέναντος ο,τι έκλεκτόν έχει να σπιδείξη ή πόλις μας παρευρέσθησιν όλης της έκλεκτής μερίδος της πόλεως μας. Η έννοια του χορού έγένετο μέ τον Καλαματιανόν τον όποιον υπό ραγόντια χειροκροτήματα έσυρε ο τριμημάνος Στρατηγός Διοικητής Χ Μεραχιάς κ. Χριστός Κρισός. Ο χορός διήρκασε υπό άδιάπτωτον κέφι μέχρι πρωίας.

## ΤΟ ΕΘΝΙΚΟΝ ΚΡΑΤΟΣ

Η προχθεσινή διάλεξις του Υφυπουργού Τύπου και Τουρισμού κ. Θ. ΝΙΚΟΛΟΥΔΗ

Ε!

Βασική άρχή του Έθνικού Κράτους εινε ή κυριαρχία του. Εινε Κράτος ολοκληρωτικόν, κράτος ισχυρόν, ακριβώς διά τά μη εινε βλαϊον. Τά πάντα έν αὐτῷ ανάγονται εις τό Έθνος, εις την Έθνικήν άλληλεγγύην, εις την έννοιαν της έξουσίας και της Ιεραρχίας, εις την πνευματικήν αξίαν της ζωής, εις την διατήρησιν και την ανάπτυξιν της ολκογενείας, εις τον σεβασμόν της έργασίας, εις την Ιερότητα του θρησκευτικού αίσθήματος. Δέν νοείται Έθνος άνευ του κράτους. Οι λαοί, άνευ αὐτοῦ, ήσαν σωρός άνθρώπων, υποκείμενος εις αποσυνθέσεις και καταστροφάς εις την πρώτην πνοήν δυσμενών ανέμων. Το Έθνικόν Κράτος έγγυάται την έσωτερικήν και έξωτερικήν ασφάλειαν των λαών, αλλά και έρμητεύει τό πνεύμα των, ως τουτο διαμορφούται διά μέσον των αλώτων, διά της γλώσσης, της πίστεως και των έθίμων. Το Έθνος θεωρείται κυρίως μία ψυχή και κατά δεύτερον λόγοι μία γεωγραφική έννοια. Το Έθνικόν Κράτος εινε μία ήθική και πνευματική δύναμις, ή όποια περικλείει όλας τάς μορφάς της ανθρωπίνης ζωής. Δέν άρκείται, συνεπώς, ως ή Δημοκρατία εις όλους έποπτείας και κηδεμονεύσεως, διότι τό Κράτος δέν ειναι ένας άπλοῦς μηχανισμός προσωρισμένος να περιορίζη τάς έλευθερίας του ατόμου, αλλά και ειναι έσωτερικός νόμος, μία πλήρης πειθαρχία.

Τό Έθνικόν Κράτος διδάσκει εις τούς πολίτας τάς άστικάς άρετάς, δίδει εις αὐτούς την συνάδην της αποστολής των, ώνάει αὐτούς πρὸς την ένότητα και την συνεργασίαν έν ήθικῷ πνεύματι, δδηγεί τούς ανθρώπους από μίαν στοιχειώδη άνόργανον ζωήν εις την ανωτάτην έκφρασιν της οργανωμένης κρατικής Ισχύος, παραδίδει εις την Ιστορίαν τά όνόματα των δημοουργών των, των ήρώων των, των μεγαλοφυών του, αντιθέτως πρὸς την δημοκρατία, ή όποια ως θεμελιώδη άρχήν έχει

την απόλυτην έλευθερίαν και κυριαρχίαν του ατόμου.

#### ΑΤΟΜΟΝ ΚΑΙ ΚΡΑΤΟΣ

Τό Έθνικόν Κράτος εινε κατά του ατόμου και υπέρ του Έθνους. Έννοεί τό άτομον ως μέρος του συνόλου, ενσωματωμένον εις τό σύολον.

Ο λιμπεραλισμός έθεσε τό Κράτος εις την ύπηρεσίαν του ατόμου. Το Έθνικόν Κράτος επισχύνει αὐτό, διότι θεωρεί ένυτό ως την άλληθινήν πραγματικότητα του ατόμου, δι' ο και δέν θεωρεί τον κόσμον ως τον ύλικόν κόσμον, μέσα εις τον όποιον ο άνθρωπος ζή ως ένα μεμοιζμένον και έγωϊστικόν άτομον, αλλά αντιλαμβάνεται τον άνθρωπον ως άτομον, πού είναι ταυτοχρόνως και Έθνος και Πατρις και ήθικός νόμος, ο όποιος συνενώνει και άτομα και γεινεάς εις μίαν κοινήν προσπάθειαν, εις μίαν παράδοσιν.

Τό Έθνικόν Κράτος αξιού τον άνθρωπον ενεργητικόν, απορραιστικόν, δίδοντα εις την δράσιν όλας του τάς δυνάμεις συνεπώς αντιλαμβάνεται την ζωήν ως ένα διαρκή άγώνα, ως μίαν κατάκτητην και θέλει την ζωήν σοβαράν, αστηράν, θρησκευτικήν, πνευματικήν. Έάν ή έλευθερία ειναι δικαίωμα παντός πραγματικού ανθρώπου και όχι αὐτοῦ του ακαθορίστου ανθρώπου ομοιώματος, τό όποιον εχει υπ' όψει ο ατομιστικός φιλελευθερισμός τότε τό Έθνικόν Κράτος ειναι υπέρ της έλευθερίας, αλλά υπέρ μιας σοβαράς έλευθερίας, της έλευθερίας του κράτους και του ατόμου έν τῷ κράτει και τίποτε τό ανθρώπινον και πνευματικόν, πού έχει αξίαν, δέν υπάρχει εκτός του κράτους.

Αντιθέτως πρὸς την Δημοκρατίαν, ή όποια ελδε τόσον στενά την προοδευτικήν κίνησιν της Ιστορίας, ώστε να την υποβιβάζη εις την πάλην των τάξεων, τό Έθνικόν Κράτος έν τη ένότητι των συγχωεύει τάς τάξεις εις ένα ένιατον οικονομικόν και ήθικόν σύολον, δι' ο και δέν άφίγει εκτός εαυτοῦ κα- (Η συνέχεια στην 4ην σελίδα)

**ΕΠΙΦΑΣΕΙΣ ΤΑΜΕΙΟΥ ΕΠΑΡΧ. ΟΔΟΠΟΙΓΙΑΣ**

Παρά του Ταμείου 'Επαρχιακής 'Οδοποιίας άπεφασίσθη ή συνέχιση των άρξαμένων εργασιών έγκριθείσης πιστώσεως εκ δρχιμών 450.000 διά την οδόν Βεροίας—Κατερίνης, Κατερίνης—Βεροίας 1.800.000, Βεροίας—Πιπλεμπίδος 500.000, Βεροίας—Πιπλεμπίδος 150.000, Ναούσης 2.2. Σιαμυθίου Ναούσης 150.000.

**ΑΡΧΑΙΡΕΣΙΑΙ**

**ΥΠΑΛΛΗΛΩΝ ΚΑΦΕΖΥΒΕΣΤΙΑΤΟΡΙΩΝ**

Γενομένων άρχαιοσιών του Σωματείου υπαλλήλων Καφεζυβεστιατορίων εξέλεγαν οι έξής: Πρόεδρος Γ. Μπαλάς, αντιπρόεδρος Α. Ασλάνογλου, γενικός Γραμματέας Τασος Κοζμής, ταμίας Γ. Φλώρος και συμπρωτοί ο Θεμιστοκλής Σιμωρίης, ο Γ. Ασλάνογλου, Γ. Γκόγκος, Χρ. Γιομερδάτος και Θ. Λαυρόης.

**ΑΡΧΑΙΡΕΣΙΑΙ ΣΥΛΛΟΓΟΥ**

**ΠΑΛΑΙΩΝ ΠΥΛΕΜΙΣΤΩΝ**

Γενομένων άρχαιοσιών της 'Ενώσεως 'Εφέδρων Πυλαιών Πυλεμιστών εξέλεγαν οι έξής: Πρόεδρος Α. Ασλάνογλου, αντιπρόεδρος Χ. Τσώος, Γουγγαρέτιος Γεν. Γραμματέης Μ. Λε. Λαρούσης Ταμίας Γ. Ασιτωιάδης σύμβουλοι Γ. Μπαλάς, Θεμ. Καλογρήτος, Αλέξ. Παπαθανάτου, Γ. Μ. Παπαϊωάννου και Μ. Πρωτοφίλιου.

**ΔΕΝΑΡΦΥΤΕΡΣΙΣ ΕΝ ΡΑΧΙΑ**

'Η Κοινότης Ραχιά εν συνεργασία με την 'Εθνικήν 'Οργάνωσιν Νεολαίας έλεγε την άσφυμιον όπως προσημασθή του πεδίου από την φιλοδοξικήν 'Ενωσιν τα όπλα τά φυσική με μέλη και ομιλητές της Νεολαίας.

**ΥΠΕΥΘΥΝΟΣ ΔΗΛΩΣΙΣ**

'Ο ύπογεγραμμένος Θεόδωρος Γιαννόπουλος άγροφύλαξ Κωσταντίας Βεροίας κωτικός Καστανιάς εκ Βατούμ Κανκάσον δηλώ υπενθύμισ, ότι σάδεποσε υπήρξα κομμουνιστής ή καν ανελάθησα ή συμπαιθώ τον κομμουνισμόν τυδνοαιτίον άνεκαθεν υπήρξα 'Εθνικιστής εκ των πλέον φανατικωτέρων και λόγω των 'Εθνικων μου αιτημάτων Ιξεδιώχθη παρὰ των Ρώσων Κομμουνιστών έκαυλίψας κολοσιαίαν περιουσίαν.

Εν Κωστανιά τη 13 Φεβρουαριου 1939

ο υπενθύμως αγγλων

Θεόδ Γιαννόπουλος

**ΠΥΡΚΑΤ'Α ΕΝ ΜΕΣΗ**

Πυρκαϊά εκραγείσα προχθές εις την εν Μέση καλύβην του Βασιλείου Σιμόρδα άπετέφρωσε τυύτην.

'Η πυρκαϊά προήκθεν έξ άπρουργίας του ποιμίους 'Αδάμου 'Αδαμίκου.

'Αριθ. 741  
'Η

Δυνάμει της ύπ' αριθ. 10509/1939 έγκυκλίου διαταγής του επί της Δικαιοσύνης 'Υπουργείου συσταθείσα έπιτροπή, άποτελουμένη εκ των Γεωρ. Τούμπη 'Εισαγγελέως Πρωτοδικων Βεροίας ως Προέδρου, και Βασ. Φερτάκη Οικονομικού 'Εφέδρου 'Ηραθλας, Παναγιώτου Δημητριάδου Διοικητου 'Αστυνομικού Βεροίας

Διακηρύττει έτι.

'Εκτίθεται εις λμειοδοτικήν δημοπρασίαν την 5ην Μαρτίου 1939 ήμέραν Κυριακήν και ώραν 10—12 π.μ. εν τῷ 'Εισαγγελικῷ Καταστήματι και ένούχια άρτου εις τους έν ταις Φυλακαίς Βεροίας κρατούμενους έν γένει και κατά μερίδα εκ 200 δραμιών ήμερησίως δι' έκαστον κρατούμενον διά τό οικονομικόν έτος 1939—1940, υπό τους έρους της άναγραφόμενης έν τη ύπ' αριθ.

έξ διακηρύξει της έπιτροπής, των όποιων οι βυολόμενοι δύνανται να λάθωσι γνώσιν καθ' έκάστην από 10—12 π.μ. ώρας προσερχόμενοι εις τα γραφετα της 'Εισαγγελίας.

'Εν Βεροία τη 12—2—1939

'Ο Πρόεδρος της 'Επιτροπής

**Γ. ΤΟΥΜΠΗΣ**

**ΠΕΝΘΗ**

Την 7ην τρέχ. άπέθανε και εκηδεύθη εν' αθήναις ο Στυριος Παπαδόπουλος πατήρ της Κυρίας Κωνσταντίας Κ. Σακελλαροπούλου άδελφου της 'Α. Σ. του Μητροπολίτου μας \* Πολυκάρπου.

'Ο \* Αστής Βεροίας ουλλειπειται θεομωστήν κυρίαν Κωνσταντίαν Σακελλαροπούλου διά την πλήξασαν σάτην ανεπανόρθωτον συμφοράν τῷ δέ μεταστάντι εβχεται έλαφράν την γύϊαν.

'Αριθ. 67]21]49

**ΔΙΑΚΗΡΥΞΙΣ**

'Η Διοικήσις Χωρικής Βεροίας Διακηρύττει έτι.

Την 26ην Φεβρουαριου 1939 ήμιτρον Κυριακήν και από τας ώρας 10—12 π.μ. ενταύθα και εν τῷ σινηθεί τόπω των δημοπρασιών επαναλαμβάνεται διά δευτέρον φοράν ή πλειοδοτική δημοπρασία διά την εκχώρησιν του δικαιώματος σφραγίσως των μέτρων και σταθμών ολοκλήρον τη: περιφερείας της Διοικήσεως διά τα έτη 1939 και 1940 υπό του: έρους και ύποχρεώσεως της ύπ' αριθ. 67]21]49 από 31]1739 διακηρύξεως: ήμων

'Εν Βεροία τη 20 Φεβρουου 1939

'Ο Διοκήτης της Διοικήσεως

**Γ. ΣΤΑΦΥΛΟΠΑΤΗΣ**

Τυγ/οχη

Τα χαρτικά σας προμηθευθήτε από του ΓΟΥΝΑΡΗ



**ΘΕΡΑΠΕΥΤΗΡΙΟΝ**

**ΟΙ "ΔΩΔΕΚΑ ΑΠΟΣΤΟΛΟΙ,"**

ΠΛΑΤΕΙΑ ΒΑΡΔΑΡΙ (Τηλ. 21—15)

Λεγριλαμβάνει τρεις μοντέρνας Κλινικάς

ΠΑΘΟΛΟΓΙΚΗΝ - ΧΕΙΡΟΥΡΓΙΚΗΝ - ΜΑΙΕΥΤΙΚΗΝ

Αι νεώτεροι και τελειότεροι Κλινικαί Θεσ/νικαί

'Εκτίσθη επίτηδες διά Κλινικάς. 'Ησυχία, καθαριότης, φωτισμός, κεντρική θέρμανσις, περιποίησης.

Διευθυντής: ο 'Ιατρός κ. Δ. ΚΩΣΤΟΠΟΥΛΟΣ

Συνεργάται οι άριστοι των Ιατρών

**ΤΙΜΑΙ ΛΟΓΙΚΑΙ**

ΑΠΟΚΛΕΙΟΝΤΑΙ ΤΑ ΜΟΛΥΣΜΑΤΙΚΑ ΚΑΙ ΟΙ ΦΘΙΣΙΚΟΙ

**ΧΕΙΜΕΡΙΝΟΣ ΠΟΛΤΟΣ**

**SHELL**

Ραντίζετε τα δένδρα σας τον χειμώνα με τον πολτόν SHELL

έάν θέλετε να έχετε δένδρα ύγειή και άποδοτικά

**ΑΠΟΚΛΒΙΣΤΙΚΟΙ ΑΝΤΙΠΡΟΣΩΠΟΙ**

**"ΓΕΩΠΟΝΙΚΗ,"**

ΑΝΩΝ. ΓΕΩΡΓ. ΕΤΑΙΡΙΑ

ΦΥΤΩΡΙΑ ΕΝ ΣΕΡΡΑΙΣ

ΘΕΣΣΑΛΟΝΙΚΗ Λέντος Σοφού 9 ΣΕΡΡΑΙ Βασ. Βασιλείου

ΔΙΑ ΤΑΣ ΕΠΑΡΧΙΑΣ ει κατά τόπους αντιπρόσωποι της ΓΕΩΠΟΝΙΚΗΣ

Εν Βεροία Α. Μ. ΚΑΡΑΚΩΣΤΗΣ

**ΤΡΑΠΕΖΑ ΒΕΡΟΙΑΣ Α.Ε.**

ΤΩΣ ΤΡΑΠΕΖΙΤΙΚΟΝ ΓΡΑΦΕΙΟΝ

**ΑΣΣΕΡ ΔΑΝΙΕΛ & Σ'Α**

'Ετός ιδρύσεως 1896

ΔΕΧΕΤΑΙ ΚΑΤΑΘΕΣΕΙΣ

'Εν ύψει, επί Προθεσμία, Τριμηνύτιον

έκτελει πάσης φύσεως Τραπεζικήν έργασίαν

**ΤΑΧΥΤΗΣ ΣΥΝΑΔΔΑΓΩΝ**

**ΑΣΦΑΛΕΙΑ ΣΥΡΗΜΑΤΩΝ**

**ΤΡΑΠΕΖΑ ΑΘΗΝΩΝ**

ΑΝΩΝΥΜΟΣ ΕΤΑΙΡΙΑ — ΕΤΟΣ ΙΔΡΥΣΕΩΣ 1893

115 ΚΑΤΑΣΤΗΜΑΤΑ ΕΝ ΒΛΛΑΔΙ

6 ΚΑΤΑΣΤΗΜΑΤΑ ΕΝ ΤΩ ΕΞΩΤΕΡΙΚΩ

'Εν 'Αγγλία, Αίγύπτω και Κύπρω

'Οργανισμός ιδρυθείς υπό της ΤΡΑΠΕΖΗΣ ΑΘΗΝΩΝ

THE BANK OF ATHENS TRUST COMPANY 205, west 33rd Street — NEW YORK

Καταθέσεις εις Δραχμάς έν ύψει και επί προθεσμία

ΠΑΣΗΣ ΦΥΣΕΩΣ ΤΡΑΠΕΖΙΤΙΚΗ ΕΡΓΑΣΙΑ ΥΠΟ ΤΟΥΣ ΜΑΛΛΟΝ ΣΥΜΦΕΡΟΝΤΑΣ ΟΡΟΥΣ

# Η ΑΦΥΠΝΙΣΙΣ ΤΗΣ ΕΛΛ. ΝΕΟΛΑΙΑΣ

Του κ. ΞΕΝΟΦΩΝΤΟΣ Ι. ΧΑΤΖΗΣΑΡΑΝΤΟΥ δικηγόρου

Ἡ παρατηρουμένη τελευταίως ἀφύπνισις τῆς Ἑλληνικῆς Νεολαίας ἀποτελεῖ εὐδαίμων σημεῖον μιᾶς καλλιτέρας αὐριου. Ἀποτελεῖ ἐν ταύτῳ μιαν ἐκδήλωσιν λανθανούσης ζωτικότητος ἢ ὁποῖα ὀρώσα σοσιμηματικά θ' ἀποδώσῃ ἀγλαοὺς καρποὺς καὶ θὰ προλείπει μιαν ἰεὴν εὐτυχῆ αὐριον διὰ τὸ Ἔθνος.

Ἡ ἀφύπνισις τῆς Ἑλληνικῆς νεότητος εἴμεθα βέβαιοι οὐ θὰ ἀποδώσῃ ὅ,τι ἀποδίδει κάθε κίνησις προερχομένη ἀπὸ νέους, ὑγιεῖς καὶ ψυχικῶς ἀιωτέρους. Ἡ Ἑλληνικὴ νεολαία μετὰ μακρὰν περίοδον μαρασμοῦ καὶ καταπτώσεως ξυπνᾷ καὶ πάλιν καὶ προσπαθεῖ καὶ ἐπιδιώκει ἡ ἀναστηλώσῃ τὰ Ἐθνικὰ ἰδεώδη, τὰ περιφρουρήσῃ τὴν Θρησκείαν καὶ τὰ προστατεύσῃ τοὺς κοινωνικοὺς θεσμοὺς τῆς τοῦ ὁποῖου μακρῶν ἱστορία καὶ ἀγῶνες σκληροὶ προγόνων τῆς ἐκκληρονομίσαν καὶ τῆς ἐνεπιστεῦθησαν. Πρέπει νὰ γίνῃ ἀντιληπτὸν εἰς τοὺς εὐτυχῶς ἐλαχιστοὺς ἐναπημέλινας ἐχθροὺς τοῦ κοινωνικοῦ καθεστώτος ὅτι τὸ Ἔθνος δὲν τὸ ἀποτελεῖ τὸ ἔδαφος, ἢ χῶρον ἐν ᾗ ζῆταις, οὐδὲ ἡ ἐνότις τῆς φυλῆς, διότι ἀπὸ πολλοῦ ἤδη χρόνου δὲν ὑφίστανται φυλαὶ καθαφαί. Δὲν ὑφίστανται σήμερον φυλαὶ Ἀγγλική, Γαλλικὴ, ἀλλὰ λαὸς Βρετανικὸς, Ἔθνος Γαλλικόν.

Καὶ ἡ κοινὴ γλώσσα δὲν εἶνε ὅρος, οὔτε ἐπαρκὴς οὔτε ἀναγκαῖος τῆς ἐνότις τῆς Ἐθνικῆς. Αἱ Ἡνωμένοι Πολιτεῖαι καὶ ἡ Ἀγγλία, ἀν καὶ ὁμιλοῦν τὴν αὐτὴν γλώσσαν δὲν ἀποτελοῦν ἐν Ἔθνος. Ἐνῶ ἀντιθέτως ἡ Ἑλβετία ἀποτελεῖ ἐν Ἔθνος καὶ τοὶ οἱ κάτοικοι αὐτῆς ὁμιλοῦν πληθὺν γλωσσῶν. Κατὰ τὸν Ρενάν τὸ Ἔθνος εἶνε μιὰ ψυχή. Συνίσταται δὲ ἡ ψυχή αὐτὴ ἐκ δύο παραγόντων, ἐκ τῆς κοινῆς κτήσεως πλουσίου κληροδοτήματος ἀναμνήσεων καὶ τῆς συναινεσεως τῆς ἐπιθυμίας νὰ ζήσουν μαζύ, τῆς θελήσεως νὰ ἐξακολουθήσωσι νὰ θέτωσι ἐν ἰσχύϊ τὴν κληρονομίαν ἢν ἔλαβον καὶ νὰ

λαμβάνωσιν μέρος εἰς τὴν εὐτυχίαν καὶ τὰς δυστυχίας καὶ ἰδὲ ζητοῦν ἰὰ πραγματοποιήσωσιν ἴδιοι πρόγραμμα καὶ εἰς τὸ μέλλον.

Τὸ οὐ δυσπρόφερτον, χαίρονται ἐλπίζουσι, συμπάσχουσι, ἰδὸν ἐκεῖνο τὸ ὁποῖον ἐιώνει τὸ Ἔθνος περισσότερον ἢ τὰ ὄρια, ἢ φυλὴ καὶ ἢ γλῶσσα. Ἔθνος, λοιπὸν, εἶναι μιὰ ἀλληλεγγύη ἀποτελειομένη ἐκ τῶν αἰσθημάτων τῆς χαρᾶς, τῆς λύπης, τῆς δυστυχίας καὶ τῆς εὐτυχίας, τὰς ὁποῖας ὑπέστημεν καὶ ἔχομεν τὴν διάθεσιν νὰ ὑποσιώμεν καὶ εἰς τὸ μέλλον.

Πῶς λοιπὸν καὶ τίνοι δικαιώματι θέλουσι τὰ θεωροῦν ἑαυτοὺς ὡς Ἑλληνας οἱ μὴ ἀναγνωρίζοντες οὐδὲ Πατρίδα, οὐδὲ οἰκογένειαν, οὐδὲ Θρησκείαν.

Διὰ τοῦτο ἀλλοστε βλέπομεν ὅλους τοὺς πραγματικά ζωντανούς Λαοὺς τοῦ κόσμου ὀλοκλήρου νὰ ἐγκαταλείπουσι τὸν ἰσοσηροὶ ἐκεῖνον διεθισμόν, ὁ ὁποῖος ἐφαίετο ἐμκρατήσεως κατὰ τὴν ἀμέσως μεταπολεμικὴν περίοδον καὶ νὰ ἐπιστρέφουσι με ἐμπιστοσύνην καὶ ἐνθουσιασμόν εἰς τὰς πηγὰς τῆς Ἐθνικῆς τῶν ὑποστάσεως, εἰς τοὺς βασικοὺς ἐκεῖνοι, ἀρχαίτους ἀπὸ τοὺς ὁποῖους ἐδημιουργήθη καὶ ἡ ἱστορία τῶν καὶ ἡ ὀριστικὴ ἐθνολογικὴ τῶν διὰπλασις.

Τινὲς διακρίνουσι εἰς τὸν Ἐ-

## ΦΟΝΟΣ ΕΝ ΚΟΛΟΥΡΑ

Ἐν Κολούρα ὁ Γιδιώτης ἐστραγγάλισε τὴν μητέρα του. Οὗτος μεταχθεὶς ἐνταῦθα ἐξακολουθεῖ νὰ ἀρνεῖται τὴν ἐνοχὴν τοῦ ἰσχυρίζομενος ὅτι δὲν ἐστραγγάλισεν τὴν μητέρα του ἀλλὰ ὅτι αὐτὴ ἠτόκνησε.

## Η ΧΑΡΑ ΤΩΝ ΠΑΙΔΙΩΝ

Ἐκυκλοφόρησεν εἰς τὰς ἐπαρχίας διὰ τῶν Πρακτορείων τῶν Ἐφημερίδων τῆς Ἐτ. Ἑλλ. Τύπου τὸ 52 τεῦχος τοῦ παιδικοῦ περιοδικοῦ «Ἡ Χαρὰ τῶν Παιδιῶν» πολύχρωμο με παραμύθια, διηγήματα κ.λ.π.

Ὀνισμὸν τοῦτον, κίνδυνον διὰ τὴν μετὰ τούσας θυσίας κτησθεῖσαν εἰρήνην. Οὐδὲν τοῦτον ἄλλο ἀληθέστατον. Ὁ ἀληθινός, ὁ ἀγνός ἰδεολογικός ἐθνισμός εἶνε πολὺ ὀλιγώτερον ἐπικίνδυνος διὰ τὴν εἰρήνην, παρ' ὅσον ἢ το ἰσοηρός ἐθιτισμός ὁ στηριζόμενος μόνον εἰς μερικὰ ὑποκτα διεθιῆ συμφέροντα ὁ ἐξυπηρετῶν γενικότερους διεθνεῖς οἰκονομικοὺς συνδιασμούς ὁ ἀφήτων τοὺς πραγματικοὺς ἐχθροὺς τῆς εἰρήνης ἰὰ ἐργάζονται ἀνιὸ χλητοὶ εἰς τὴν ἰσκιάν.

Διὰ τὴν ἡμετέραν μάλιστα Πατρίδα πρέπει νὰ τονισθῇ ὅτι ἡ πραγματικὴ ἀναβλῆσις τοῦ Ἐθ. ἰσμοῦ, συνδιάζεται με μιαν ἀνιὸ χλητοσύνην τοῦ Θρησκευτικοῦ αἰσθηματος καὶ τῆς παλαιᾶς τῶν προγόνων μας Πίστεις ἢ ὁποῖα δὲν θὰ δυνηθῇ ποτὲ νὰ λησμονήσῃ ὅτι ἡ Θρησκεία τοῦ πρώτου Ναζωραίου στηρίζεται κυρίως εἰς τὴν ἐντολήν τῆς διαρκεῖς εἰρήνης.

ΞΕΝ. ΧΑΤΖΗΣΑΡΑΝΤΟΣ

## Ο ΕΘΝΙΚΟΣ ΚΥΒΕΡΝΗΤΗΣ ΠΡΟΣ ΤΟΥΣ ΜΑΘΗΤΑΣ ΔΙΑΒΑΤΟΥ

Ὁ Ἐθνικός Κυβερνήτης κ. Ἰ. Μεταξᾶς ἀπηύθυνε τὴν κατωτέρω ἐπιστολὴν πρὸς τοὺς μαθητὰς Διαβατοῦ εἰς ἀπάντησιν ἐπιστολῆς τῶν δημοσιευθείσης εἰς προγενέστερον φύλλον τοῦ «Ἀστέρου».

Πρόεδρος Κυβερνήσεως

Ἀθῆναι τῆ 6—2—39

Ἀγαπητά μου παιδιὰ,

Ἔλαβα τὸ γράμμα σας καὶ τίς 300 δραχμῆς ποὺ προσφέρατε σεῖς καὶ ὁ δάσκαλός σας, Συμεωνίδης ὑπὲρ τῆς βασιλικῆς μας Ἀεροπορίας καὶ οὗς συγχαιρῶ θερμότητα διὰ τὴν ἀνθόρμητον ταύτην χειρονομίαν σας.

Ἡ προσφορά σας ἀπὴν μαρτυροῦσα τὸν ποτριωτικὸν ἐθουσιασμόν ἀπὸ τὸν ὁποῖον κατέχεσθε τόσον σεῖς ὅσον καὶ ὁ δάσκαλός σας με συνεκίνησεν ἰδιαίτερος.

Ἐοικεσίτως λαμβάνετε ἀποδείξιν τῆς Ἐθνικῆς Γραμμάτις: εἰς τὴν ὁποῖαν κατετέθη ἡ ὑμετέρα δωρεά.

Μετὰ τῶν θερμῶν μου

Χαιρετισμῶν

ΙΩΑΝΝΗΣ ΜΕΤΑΞΑΣ

## Ο ΠΡΟΧΘΕΣΙΝΟΣ ΧΟΡΟΣ ΥΠΕΡ ΤΩΝ ΦΥΛΑΚΙΣΜΕΝΩΝ

Εἰς τὴν σῖθουσαν τοῦ «Ἄλτ» τὸ περασμένο Σαββατόβραχον ἐδόθηκε ὁ χορὸς ὑπὲρ τῶν φυλακισμένων ὅστις χάρις εἰς τὰς καταβληθείσας προσπαθείας ἐστέφη ὑπὸ πλήρους ἐπιτυχίας.

Ἡ ἑναρξίς τοῦ χοροῦ ἐγένετο μετὰ τὸν Καλαματιανὸν τὸν ὁποῖον ἔσωρεν ὁ εἰσαγγελεὺς κ. Γ. Τούμπης. Αἱ εἰσπραξείς ἤσαν ἰκανοποιητικαί. Θερμὰ συγχαρητήρια εἰς τὴν διοργανωτικὴν ἐπιτροπήν δια τὴν πραγματικὴν ὠμορπὴν ἐροδοὶα ποὺ μᾶς χάρισαν.

Τύποις: ΓΟΥΝΑΡΗ-Βερορία

# ΕΜΠΟΡΙΚΑ ΚΑΤΑΣΤΗΜΑΤΑ ΥΦΑΣΜΑΤΩΝ ΙΣΑΑΚ ΙΩΝΑ ΣΑΡΦΑΤΗ

ΟΔΟΣ ΦΙΛΙΠΠΟΥ Β' - ΟΔΟΣ ΕΛΒΥΘΕΡΙΑΣ - ΒΕΡΡΟΙΑ

Εἰς τὰ καταστήματά μας ἰὰ εὑρεθῆτε πάντοτε ὅλα τὰ εἶδη ὑφασμάτων εἰς

**Μεταξωτά, Βαμβάκερα, Μάλλινα, Λινά κ.λ.π. κ.λ.π.**

εἰς πλουσίαν συλλογὴν καὶ τιμὰς ἐξαιρετικάς.

Εἰδικώτερον εἰδοποιούμεν τὴν πολυπληθῆ καὶ πιστὴν πελατείαν μας διὰ τὴν χειμερινὴν ἐποχὴν ὡς **Μαντὰ Γυναικεῖα, Ζιωρζέττες καὶ ἐταμὴν Μάλλινα καὶ Βαμβάκερα** **Κοσμήρια Ἀγγλικὰ κ.λ.π.**

Ὁσαύτως καθιστώμεν γνωστὸν ὅτι διατηροῦμεν εἰς μεγάλην ποικιλίαν τὰ φημισμένα **Κασμήρια** Ναούσης τοῦ βιομηχανικοῦ αὐτοῦ Κολοσσοῦ **ΠΑΝΑΡΑ ΚΥΡΤΣΗ & ΣΙΑ Α. Ε.** καὶ τὰ ὁποῖα παλοῦμεν εἰς τιμὰς πολὺ εὐθυνάς.

# ΕΘΝΙΚΗ ΤΡΑΠΕΖΑ ΤΗΣ ΕΛΛΑΔΟΣ

ΙΔΡΥΘΕΙΣΑ ΤΩ 1841

ΚΕΦΑΛΑΙΑ . . . . . Δρ. 1.205.000.000—

ΚΑΤΑΘΕΣΕΙΣ τῆ 30ῆ Ἰουνίου 1938 Δρ. 10.471.000.000—

Δέχεται καταθέσεις ἐπὶ προθεσμίᾳ, ἐν ὄψει καὶ εἰς Ἐταμειώριον, εἰς Δραχμὰς καὶ εἰς Συναλλάγμα, καὶ ἐκτελεῖ παντὸς εἶδους Τραπεζικὴν ἐργασίαν.

Ἐποκαταστήματα καθ' ὅλην τὴν Ἑλλάδα

Ἀνταποκρίνεται εἰς ὅλας τὰς χώρας τοῦ Ἑξωτερικοῦ.

Ἰδρυτὴς τῆς HELLENIC BANK TRUST COMPANY 51 DEN LANE NEW YORK U.S.A.

### Ο ΠΕΡΙΦΕΡΕΙΑΚΟΣ ΔΙΟΙΚΗΤΗΣ ΤΗΣ Ε. Ο. Ν. κ. ΛΕΜΠΕΣΗΣ ΕΠΙΘΕΩΡΗΣΕ ΤΗΝ ΥΠΟΔΙΟΙΚΗΣΙΝ ΤΗΣ ΠΟΛΕΩΣ ΜΑΣ

Την παρελθούσαν Γιορμακευήν άφίκετο ό περιφερειακός Διοικητής της Ε. Ο. Ν. κ. Λεμπέσης συνοδευόμενος υπό αξιωματικών του επιτελείου του και γενόμενος δεκτός έν τώ Σιδ. Διαθμώ της πόλεως μας υπό του υποδιοικητού Βερροίας κ. Α. Τσαλοπούλου και των αξιωματούχων της Ε. Ο. Ν. Βερροίας, όπόθεν μετέβησαν εις την περιοχήν της Παναγίας Καλής όπου επιθεώρησε τό εκεί μέ την δεινροφύτευσι άσχολούμενον τμήμα της Ε.Ο.Ν. Βερροίας προς ους ώμίλησε ό κ. Λεμπέσης τονίσας τά άγνά της δεινροφυτείας. Εκείθεν ό κ. Λεμπέσης μετά της συνοδείας του κατηνύνην εις Βέρροιαν και μετέβη εις τά Γραφεία της Χης Μεραρχίας όπου εχαιρείρησε τον Στρατηγόν Διοικητήν Χης Μεραρχίας κ. Χρϊστον Κίτσον ό όποίος ώς γνωστόν παρχει κάθε συνδρομήν εις τό έργον της Ε.Ο.Ν. εκείθεν δε μετέβη εις την Ιερήν Μητρόπολιν όπου εχαιρείρησε τον Σεβασμιώτατον Μητροπολίτην μας Κον Πολυκαρπον επκαλεσθείς την ένίσχυσιν του. Ο Μητροπολίτης μας πρωτόπορος κάθε πρυόδον ύπεσχηθη άμέριστον

την ένίσχυσιν του. Μετά ταύτα ό κ. Λεμπέσης συνοδευόμενος υπό του άναπληροφώνου τον εις Αθήνας άπουσιάζοντα τότε Δήμαρχόν μας κ. Α. Πρωτοψάλτου κ. Μ. Χατζημιχάλην μετέβη εις τό χωρίον Ραχιά όπου επιθεώρησε τό εκεί τμήμα της Ε.Ο.Ν. άσχολούμενον εις την δεινροφύτευσιν. Η παράστασις και ή έν ένει εμφάνισις των νεαρών Φαλαγγιτών Ραχιās κατεγοήτευσε τον κ. Περιφερειακόν Διοικητήν όστις εδώρησε εις τό Γμήμα Ραχιās 25 Σιολās Σκαπανέων. Οι κάτοικοι Ραχιās με έπι κεφαλής τον Ιερέα και την διδασκάλισαν του χωρίου των επεφυλαξαν ένθουσιώδη υποδοχήν εις τον κ. Λεμπέσην και την συνοδείαν του όστις δι' ένθουσιώδους λόγου έξήρη τά λαμβανόμενα υπό της Έθνικης Κυβερνήσεως μέτρα ύπερ των Άγροτών και της Νεολαίας. Τό τέλος του λόγου του κ. Περιφερειακού Διοικητού εκάλυψαν ύγρανομήκεις ζητωκραυγαί ύπερ του Έθνους, της Α. Μ. του Βασιλέως και του Έθνικού Κυβερνήτου κ. Γωάννου Μεταξά, μεθ' ό υπό τας ένθουσιώδεις εκδηλώσεις των ένκχώρησε διά Βέρροιαν όπου και ε-

γενμάτισε Την 3ην μ. μ. ώσαν έν τώ περιβόλω του ΣΤ' Δημοτικού Σχολείου Βερροίας ένγένετο ή επιθεώρησις των τμημάτων Βερροίας έξ ής ουτος έμεινε ευχαριστημένος διά ένθουσιώδους δε λόγου του άνεπέυξε τάς ύποχρεώσεις των Σκαπανέων και Φαλαγγιτών προς τό Έθνος ηδχαρίστησε δε και τον λαόν Βερροίας διότι συνέθεραμε την Ε. Ο. Ν. ό χορός της όποιας άπέδωσε 45.000 δραχμών. Μετά την

επιθεώρησιν ένγένετο συγκέντρωσις των βαθμοφόρων της υποδιοικήσεως καθ' ήν υπό του κ. Περιφερειακού Διοικητού άνελύθη τό εκπαιδευτικόν πρόγραμμα και εχαράχθησαν αι κατευθυντήριαι γραμμαί της εκπαίδευσως της υποδιοικήσεως. Μετά ταύτα ό κ. Περιφερειακός Διοικητής μετά των βαθμοφόρων μετέβη εις τά Γραφεία της Έθν. Έταιρείας, όπου του έδειώθη τό Δ. Συμβούλιον. Ο πρόεδρος αυτής κ. Γουδίης προσεφώνησεν τον κ. Λεμπέσην δηλώσας ότι άπαντα τά μέλη της Έθνικης Έταιρείας τάσσονται παρα τό πλευρόν της Ε. Ο. Ν.

Ο κ. Περιφερειακός διοικητής άπαντων έδήλωσεν ότι άποδέχεται την δήλωσιν και ότι εγγράφει εις την δύναμιν των έφεδρικών στελεχών της Ε.Ο.Ν. όλα τά μέλη της Έθνικης Έταιρείας Βερροίας.

#### Ο ΧΟΡΟΣ ΤΟΥ ΕΡΓΑΤΟΥ ΠΑΛΛΗΝΙΚΟΥ ΚΕΝΤΡΟΥ ΒΕΡΡΟΙΑΣ

Ο Χορός που δόθηκε τό τελευταίο Σάββατο της Αποκριάς υπό του Έργατούπλληλικού Κέντρου Βερροίας στην αίθουσα του «Αλτ» έστέφθη με μεγάλην επιτυχίαν όφειλομένην εις τους άγρήτους κόπους της διοργανωτικής επιτροπής και του προέδρου αυτής κ. Γωάννου Αντωνιάδου. Ο χορός με άδιάπτωτον κέφι διήρκεσε μέχρι πρωίας.

#### Ο ΧΟΡΟΣ ΤΗΣ ΕΝΩΣΕΩΣ ΕΦΕΔΡΩΝ ΠΑΛ. ΠΟΛΑΜΙΣΤΩΝ ΒΕΡΡΟΙΑΣ ΚΑΙ ΠΕΡΙΧΩΡΩΝ

Με πολλήν επιτυχίαν έστέφθη ό χορός ό όσθεις τό περασμένο Σάββατόβραδο έν τή αίθουση του Καφεζυθιασίου «Αλτ» υπό της ένώσεως Έφ έφ έδρων Παλαιών Πολεμιστών Βερροίας και Περιχώρων. Τόν χορόν έτίμησαν διά της παρουσίας των Ο Στρατηγός Διοικητής Χ μεραρχίας κ. Χρϊστος Κίτσος, οι περισσότεροι των αξιωματικών της Φρουρας Βερροίας ό Δημορχών κ. Μ. Χατζημιχάλης, και πλείοσαι όσαι οίκογένειαι έν των τά πρώτα φερόντως της πόλεως μας. Η έναρχις του χορού ένγένετο με τον Καλαματινόν τον όποιον έσυρε επιτυχώς ό πρόεδρος κ. Αθανάσιος Τσανάκας. Ο χορός διήρκεσε μέχρι πρωίας.

#### ΕΝΟΙΚΙΑΣΤΗΡΙΟΝ

Ένοικιάζεται τό έν Βερροία Μεταξοεργαστάσιον της έν Αθήναις Αν. Έταιρείας «Μεταξουργεία ή ΠΡΟΥΣΣΑ».

Πληροφορίαι παρα τό ένταύθα δικηγόρω κ. ΑΝΑΣΤ. ΚΑΠΠΩ.



**Τί συμβαίνει λοιπόν με την κυρίαν Μαρία;**

Χδές έν μπορούσε καθόλου νά κινηθι από τους ρευματικούς πόνους. Και σήμερα; Αί τό Εμπλαστρον Λέοντος την έκαμε καλά. Τά Εμπλαστρα Λέοντος έχουν θεραπευτικάς ούσίας, προκαλούν θερμότητα, διαλύουν τά δηλητήρια και έτοι ήσυχάζουν τά νεύρα και οι πόνοι παύουν. Τά θουματοργά Εμπλαστρα Λέοντος πωλούνται εις όλα τό φαρμακεία.

**ΕΜΠΛΑΣΤΡΑ ΛΕΟΝΤΟΣ**

#### Αριθ. 74. ΕΘΝΙΚΗ ΤΡΑΠΕΖΑ ΤΗΣ ΕΛΛΑΔΟΣ ΥΠΟΚΑΤΑΣΤΗΜΑ ΒΕΡΡΟΙΑΣ ΥΠΗΡΕΣΙΑ ΔΙΑΧΕΙΡΙΣΕΩΣ ΚΤΗΜΑΤΩΝ ΕΞ ΑΝΤΑΓΓΛΗΣ ΠΡΟΚΗΡΥΞΙΣ ΔΗΜΟΠΡΑΣΙΑΣ ΕΚΠΟΙΗΣΕΩΣ ΚΤΗΜΑΤΩΝ

Έκείθεν εις πλειοδοτικήν δημοπρασίαν ένεργηθησομένην έν Βερροία και έν τοίς Γραφείοις ήμών την 19ην Μαρτίου έ. έ. ήμέραν Κυριακήν και από 11-12 μ. ώρας ή εκποίησης των κάτωθι άκινήτων:

ΑΡ.ΚΤΗΜ.	ΕΙΔΟΣ	ΤΟΠΟΘΕΣΙΑ	ΕΚΤΑΣΙΣ	ΑΙ ΠΡΟΣΦΟΡΑ
155	Οίκια	Σου Κοποθ	2 800 μ.τ.	420.000
176	"	"	112 "	45.000
838	"	Ινέ Μπουναρ	69 "	14.000
843	"	"	151 "	18.000
850	"	"	79 "	12.000
851	"	"	67 "	12.000
1011	"	Άγιον Γεωργίου	80 "	37.500
1042	Μαγαζείον	Κρεοπωλεία	57.80 "	62.500
1043	"	"	33 60 "	62.500
408	Λουιρών	Σινάν Βέη	841 "	200.000
587	Λουιρών	Μπαϊμ	130 "	30.000
537	Οικόπεδον	"	98 "	7.000
856	"	Ινέ Μπουναρ	72 "	3.500
845	"	"	116 "	6.000
846	"	"	75 "	4.000

#### ΕΙΣ ΒΑΡΟΣ ΕΚΠΤΩΤΩΝ ΑΓΟΡΑΣΤΩΝ

725	Οικόπεδον μετά των επ' αυτου δλικών	Γιολά Γκαλδι	80 "	2.000
1026	Οικόπεδον	Λαδόμυλοι	108,50 "	18.500

Οι άναλυτικοί όροι είσιν κατατεθειμένοι εις τό έν Βερροία Υποκατάστημα της Ε.Τ.Ε. όν δύναται νά λαμβάνουσι γνώσιν οι ένδιαφερόμενοι προσερχόμενοι καθ' έκάστην και κατά τας εργασιμους ώρας.

Έν Βερροία τη 24 Φεβρουαρίου 1939 (Έκ της Διευθύνσεως)

## ΜΙΑ ΝΕΑ ΔΗΜΙΟΥΡΓΙΑ ΤΗΣ ΚΑΠΝΟΒΙΟΜΗΧΑΝΙΑΣ ΜΑΤΣΑΓΓΟΥ

# ΣΕΡΤΙΚΑ

ΣΙΓΑΡΕΤΤΑ ΓΛΥΚΟΠΙΟΤΑ



**ΚΟΥΤΙ ΚΟΚΚΙΝΟ**  
ΜΕΓΑΛΟ ΔΡΑΧ. 13.—  
ΜΙΚΡΟ » 6.70



# ΤΟ ΕΘΝΙΚΟΝ ΚΡΑΤΟΣ

Ἡ προχθεσινή διάλεξις τοῦ Ἰφύπουργοῦ Τύπου καὶ Τουρισμοῦ κ. Θ. ΝΙΚΟΛΟΥΔΗ

ΣΤ!

Ἀντιθέτως πρὸς τὴν Δημοκρατίαν, ἡ ὁποία εἶδε τόσον στενὴν τὴν προοδευτικὴν κίνησιν τῆς ἱστορίας, ὥστε νὰ τὴν ὑποβιάσῃ εἰς τὴν πάλιν τῶν τάξεων, τὸ Ἐθνικὸν Κράτος ἐν τῇ ἐπιτότῃ τῶν συγχωνεύει τὰς τάξεις εἰς ἓνα ἑνιαῖον οἰκονομικὸν καὶ ἠθικὸν σύνολον, δι' ὃ καὶ δὲν ἀφίνοι ἐκτὸς ἑαυτοῦ κανένας σχηματισμὸν, εἴτε λόμμα λέγεται οὗτος, εἴτε σύλλογος, εἴτε ὀργάνωσις, εἴτε συνδικάτοι, εἴτε συντεχνία.

## ΤΟ ΣΥΝΤΕΧΝΙΑΚΟΝ ΣΥΣΤΗΜΑ

Ἀλλὰ ἐὰν ταῦτα φρονεῖ καὶ ταῦτα πράττει τὸ Ἐθνικὸν Κράτος, τὰς δικαίας κοινωνικὰς ἀξιώσεις ἐκ τῶν ὁποίων ὁ σοσιαλισμὸς καὶ ὁ συνδικαλισμὸς ἠντίλησαν τὴν ὑπαρξίν των, τὰς ἀναγνωρίζει καὶ τὰς θεραπεύει διὰ τοῦ συντεχνιακοῦ συστήματος, ὅπου τὰ συμφέροντα συνδιαλλάσσονται μέσα εἰς τὴν Κρατικὴν ἐνότητα.

Τὸ Ἐθνικὸν Κράτος ἀντιτίθεται πρὸς τὴν Δημοκρατίαν, ἡ ὁποία θεωρεῖ τὰς πλάσματικὰς πλειοψηφίας, ἐνῶ αὐταὶ καταβιβάζουν τὸν λαόν εἰς ἐπίπεδα καὶ ἀτιμήσεις προσωπικὰς. Τὸ νέον Κράτος δὲν νομίζει ὅτι ὁ ἀριθμὸς δύναιται νὰ διευθύνῃ τὰς κοινωνίας, ἀρνείται ὅτι ὁ ἀριθμὸς δύναιται νὰ κυβερνᾷ χάρις εἰς μίαν περιοδικὴν λαϊκὴν ἐτυμηγορίαν, οὔτε νομίζει ὅτι εἶνα ἐξωτερικὸν μηχανικὸν γεγονός, ὡς ἡ καθολικὴ ψηφοφορία, δύναιται νὰ ἰσοπεδώσῃ τοὺς ἀνθρώπους, τῶν ὀφείλων ἢ ἀνισότητος ἀποτελεῖ νόμοι ἀκατάλυτοι καὶ γόνιμοι πραγματικότητι. Ἡ πολιτικὴ ἰσότης εἶνα εἶνα ἀνόητον δημοκρατικὸν ψεῦδος, ὅπως ἀκαταλόγητον παραμένει τὸ ὀμαδικὸν ἀνεύθυνον τῶν ψηφίζόντων κακῶς κακοῦς ἀντιπροσώπους. Ἀλλὰ ἀπὸ τὸ Ἐθνικὸν Κράτος ἐπιτρέπει ὅλα τὰ ἄλλα οὐσιαστικά δικαιώματα εἰς τὸν πολίτην καὶ τὸν ἐξυπηρετεῖ ποικιλοτρόπως, τόσον διὰ τὰς ὕλικας ὅσοι καὶ διὰ τὰς

πνευματικὰς του ἀνάγκας, τὸ Ἐθνικὸν κράτος δικαίως θεωρεῖ ἑαυτὸ ὡς μίαν ὀργανωμένην συγκεντρωτικὴν ἀυταρχικὴν Δημοκρατίαν.

## ΣΥΝΕΡΓΑΣΙΑ ΛΑΟΥ ΚΑΙ ΚΡΑΤΟΥΣ

Τὸ σημερινὸν Ἐθνικὸν Κράτος δὲν εἶνα μίαν ἀπόλυτες μοιραρχία, ὑπὸ τὸ πέλαμα τῆς ὀλοίας ἀτομα καὶ ὀμάδες συνθλίβονται, ὑποφέρουν καὶ σιωποῦν. Κράτος καὶ λαὸς εἶνα εἰς διαρκὴ ἐπαφὴν καὶ συνεργασίαν. Οὐδέποτε οἱ λαοί, αἱ ὕλικαι καὶ πνευματικὴ τῶν ἀνάγκαι ἐξυπηρετήθησαν συστηματικώτερον δικαιοτέρον, γοτιμότερον, παρὰ ὅσοι σήμερον ἀπὸ τὰ δικτατορικὰ συστήματα, διότι αἱ δικτατορῆαι δὲν ἀρκοῦνται εἰς τὸν ὀλοὸν τοῦ παρατηρητοῦ, τοῦ ἐλεγκτοῦ, τοῦ καταχωρητοῦ τῶν κοινωνικῶν φαινομένων, ὀλοὸν τὸν ὀποῖον προτιμᾷ ἡ δημοκρατία, ὅπου ἐπάρχει ἀκόμη σήμερον, ἀλλὰ ρυθμίζει καὶ βοηθεῖ ἀνὰ πᾶν τῆς βῆμα τὴν κοινωνία.

Θὰ ὑποστηριχθῇ ὅτι αἱ δημοκρατίαι δίδουν ἀπὸ καιροῦ εἰς καιροὺς τὴν ἀυταπάτην τῆς λαϊκῆς κυριαρχίας, ἀλλὰ ἡ πραγματικὴ κυριαρχία ἐδράζεται συνήθως ἐπὶ ἄλλων δυνάμεων, συχνὰ μυστικῶν καὶ ἀνευθύνων. Δὲν εἶνα δυνατόν οἱ λαοί σήμερον νὰ ἀρκοῦνται εἰς τοιοῦτον εἶδος σκιάδῃ ἀναλλάγματα, ὅταν τόσαι ἀνάγκαι των, ζωτικαὶ ἀνάγκαι παραμένουν ἀθεράπευτοι ἐκ μέρους τῆς Δημοκρατίας. Τὸ Ἐθνικὸν Κράτος δὲν εἶνα ἀντιδραστικόν. Εἶνα ἐπαναστατικόν. Ὅπως εἰς τὰ πολιτικῶν πεδίοι ἐπεμβαίνει διὰ νὰ λύσῃ προβλήματα προκαλούμενα ἀπὸ τὸν θρυμματισμὸν τῶν κομμάτων, τὴν κατάχρησιν τῆς ἐξουσίας, τὴν ἔλλειψιν εὐθύνης τῶν κυβερνητικῶν ἀνδρῶν, εἶτσι καὶ ἐπὶ τοῦ ὀκονομικοῦ πεδίου ἐπεμβαίνει διὰ νὰ ρυθμίσῃ σχέσεις καὶ νὰ ἐναρμονίσῃ συμφέροντα. Τὸ Ἐθνικὸν Κράτος θέλει νὰ εἶνα ἰσχυρῶς ὀργανωμένον καὶ νὰ βασιλεύει ἐπὶ μιάς

ἐνός τῆς λαϊκῆς βάσεως, διὰ τῆς διεπιδράσεως του μέσα εἰς ὅλας τὰς τάξεις, τὰ συμφέροντα, τὰ ἀτομα καὶ τὰς ὀμάδες, ποῦ ὀργανώσῃ καὶ ἐξυπηρετεῖ. Τὸ Ἐθνικὸν Κράτος συνδέεται στενῶτα μὲ ἑκατομμύρια ἀνθρώπων, οἱ ὀποῖοι τὸ ἀσθάνονται, τὸ πιστεύουν, τὸ ἀκολουθοῦν. Ἐἶνα τοιοῦτον κράτος δὲν δύναται νὰ θεωρηθῇ ὡς μίαν μεσαιωνικὴν τυρανία. Τὸ σημερινὸν Κράτος δὲν ἔχει καμμίαν σχέσιν μὲ τὰ ἀπολυταρχικά κράτη, τὰ ὀποῖα προσηγήθησαν τῆς Γαλλικῆς ἐπαναστάσεως καὶ ἤλθοι μετ' αὐτῆν, διότι τὸ Κράτος ὀργανώνει τὸ ἔθνος καὶ περιρρίζει μὲν τὰς βλαβερὰς ἐλευθερίας τοῦ ἀτόμου, ἀλλὰ ἀφίνει ἀρκετὰ περιθώρια χρησίμων ἐλευθεριῶν καὶ ἰδιωτικῆς πρωτοβουλίας, τὴν ὀποῖαν οὐδέποτε ἔπαυσε νὰ θεωρῇ ὡς μίαν ἔθνη καὶ παραγωγικὴν δύναμιν εἰς τὴν κοινωνία.

Τὸ Ἐθνικὸν Κράτος ἐπιθυμῇ νὰ ζῆ μέσα εἰς τὸν κύκλον τῶν πολιτισμῶν λαῶν, ἀλλὰ δὲν πιστεύει εἰς τὴν αὐτοῖαν ἐλιθήνην, διότι δὲν θέλει νὰ εἶνα διαρκῶς ἄγρυπνον, ἔτοιμον πρὸς ἀμυνὰν ἢ ἐπίθεσιν, ὅταν τὰ Ἐθνικὰ του συμφέροντα διακυβεύονται. Θεωρεῖ τὸν ὀλοὸν ὡς συνεπαγόμενον βεβαίως θυσίας καὶ δεινὰ παύσα, ἀλλὰ καὶ ὡς χαλυβδόβια τὴν ἀνθρωπίνην ἐνεργητικότητι, σφραγίζονται μὲ σφραγίδα εὐγενείας τοὺς λαοὺς, οἱ ὀποῖοι γνωρίζουν νὰ τὸν ἀντιμετωπίζουν μὲ τοιαύτας ἀντιλήψεις ζωῆς.

Τὸ Νέον Κράτος ὀδηγεῖ πρὸς τὴν ὀρησιν τοῦ λεγομένου ἐπιστημονικοῦ σοσιαλισμοῦ-μαρξισμού, ὁ ὀποῖος ἐθεμελίωσε τὸ δόγμα τοῦ ἱστορικοῦ ὕλισμοῦ, διότι, λέγει ἡ ἱστορία τῶν πολιτισμῶν ἐξαρτᾶται ἀπὸ τὴν συγκρούσιν τῶν συμφερότων καὶ τὴν μεταβολὴν τῶν μέσων καὶ τῶν ὀργάνων τῆς παραγωγῆς. Ἐπιστημονικὰ διαστρωφὰ, αἱ ὀποῖαι ἐστολχησά φεβ' εἰς τὴν ἀνθρωπότητα ποταμὸς αἱμάτων καὶ εἶνα ἀπέρατον ἀτέλεμα νὰ κύκλον σκληρῶν δοκιμασιῶν.

Οὐδέως ὑποτιμᾷ τὴν σημασίαν, τῶν ὀκονομικῶν περιπετειῶν, οὐδὲ τὴν σημασία τῆς ἀνακαλύψεως τῶν νέων μεθόδων ἐργασίας. Ἀλλὰ θὰ ἦτο ἀνόητον

νὰ δεχθῶμεν δι' ἀρκοῦν αὐταὶ διὰ τὰ ἐξηγήσων μόναι τῶν καὶ ἀποκλεισμένων ὀλων τῶν ἄλλων συντελεστῶν τῆς ἱστορίας τῆς ἀνθρωπότητος, ἐὰν προσθέσωμεν μάλιστα τὴν ἀποψιν ὅτι ἡ πάλιν τῶν τάξεων δὲν ἀρκετὴ διὰ νὰ διαμορφώσῃ τὰς κοινωνίας. Ἡ σοσιαλιστικὴ θεωρία πλήττεται εἰς τὰ θεμέλια τῆς καὶ δὲν ἀπομένει πλέον παρὰ ἡ ρωμαντικὴ ἔφρασις πρὸς μίαν κοινωνικὴν τάξιν πραγμάτων, ἀπὸ τὴν ὀποῖαν ἔλειπον οἱ πόνοι καὶ οἱ στεναγμοί.

Ἀλλ' αὐτὰ τὰ ὀνεῖρα διεψεύσθησαν ἐκεἶ ἀκριβῶς ὅπου ἐφηρημῶσθῃ ἐμπράκτως τὸ κομμουνιστικὸν σύστημα.

Ὅταν τὸ Ἐθνικὸν Κράτος παραμένει κυρίως ὡς ἓνα ἔθνη καὶ πνευματικὸν γεγονός, ἄκρως ἀντιτιθέμενον πρὸς τὰς ὕλιστικὰς θεωρίας τοῦ μαρξισμού, δι' ὃ καὶ δὲν μένει ἀδιάφορον ἐνώπιον τῆς θρησκείας.

Τὸ Ἐθνικὸν Κράτος θεωρεῖ τὴν θρησκείαν ὡς μίαν τῶν βαθύτερων ἐκδηλώσεων τῆς ἀνθρωπίνης ψυχῆς καὶ ὀχι μόνον σέβεται ἀλλὰ καὶ προστατεύει αὐτῆν διότι πιστεύει εἰς τὸν Θεόν, τὸν Θεόν τῶν ἰσχυρῶν καὶ τῶν ἀδυνάτων. Ἡ ἀντίθεσις τῶν ὀλοῦ συστημάτων, τοῦ φιλελευθέρου καὶ τοῦ ὀλοκληρωτικοῦ φαίνεται ἀκόμη ζωηρότερον ἐπὶ τοῦ ὀκονομικοῦ πεδίου.

(ἡ συνέχεια στὸ πρόσσεχες)

## Ο ΧΟΡΟΣ ΤΟΥ ΛΑΟΥ. ΣΥΛΛΟΓΟΥ «ΤΡΑΪΑΝ»

(\*) χορὸς ποῦ δόθηκε τὸ περασμένο Σαββατοβραδὸ σὴν ἀθῆνα τῆς «Ἀναγεννήσεως» ὑπὸ τοῦ Ἀθλητικοῦ Συλλόγου «Τραϊάν» ἐοικεφθῇ μὲ κλήρῃν ἐπιτυχίαν ὀφειλομένην εἰς τὰς ἀκαταβλήτους προσπαθείας τῆς ὀδιοργανωτικῆς ἐπιτροπῆς καὶ τῶν διοικούντων τὸ Ἀθλητικὸν τοῦτον Σύλλογον. Τὸ πρόγραμμα τοῦ χοροῦ πλουσιώτατον ἐξετελέσθη μέχρι πρωῶς.

## ΕΝΟΙΚΙΑΣΤΗΡΙΟΝ

Ἐνοικιάζεται τὲ ἐν Βεροῖαι Μεταξοεργασταίον τῆς ἐν Ἀθῆναις Ἀν. Ἐταιρείας «Μεταξοεργασταίον ἢ ΠΡΟΥΣΣΑ».

Πληροφορία παρὰ τῷ ἐνταῦθα δικηγόρῳ κ. ΑΝΑΣΤ. ΚΑΠΠΟΥ.

Τὰς τυπογραφικὰς ὀσας ἐργασίας στὸ Τυπογραφεῖον ΓΟΥΝΑΡΗ.

# ΕΘΝΙΚΗ ΤΡΑΠΕΖΑ ΤΗΣ ΕΛΛΑΔΟΣ

ΙΔΡΥΘΕΙΣΑ ΤΩ 1841

ΚΕΦΑΛΑΙΑ . . . . . Δρ. 1.203.000.000—

ΚΑΤΑΘΕΣΕΙΣ τῇ 30ῇ Ἰουνίου 1938 Δρ. 10.471.000.000—

Δέχεται καταθέσεις ἐπὶ προθεσμία, ἐν ὀψει καὶ εἰς Γαμειυτήριο, εἰς Δραχμάς καὶ εἰς Συναλλάγμα, καὶ ἐκτελεῖ παντὸς εἶδους Τραπεζικὴν ἐργασίαν.

Ἰποκαταστήματα καθ' ὀλην τὴν Ἑλλάδα

Ἀνταποκρίται εἰς ὀλας τὰς χώρας τοῦ Ἐξωτερικοῦ.

ἰδρυτῆς τῆς HELLENIC BANK TRUST COMPANY 51 DEN LANE NEW YORK U.S.A.

**«ΑΣΤΗΡ» ΒΕΡΡΟΙΑΣ**

Ἡ Ἀρχαιοτέρη  
ἐν Βεροίᾳ Ἑφημερίς  
Ἐκδομένη κάθε εβδομάδα

Ἰδιοκτήτης - Διευθυντής  
Υπεύθυνος  
**Ι. Γ. ΓΟΥΝΑΡΗΣ**

Ὀΐκον Διευθυντῆς  
**Α. Γ. ΓΟΥΝΑΡΗΣ**  
Ὀδὸς Γ. Κυρίμη

Ὁ Ἀστήρ ἐκτυπῶνται εἰς τὸ Τυπογραφεῖον Ἰ. καὶ Ἀ. Γούναρη  
Ὀδὸς Κ. Ἐλευθερωτοῦ-Πλατάνων

**ΣΥΝΔΡΟΜΗ ΕΤΗΣΙΑ**  
Ἐσωτερικοῦ Δράχμα 100  
Ἐξωτερικοῦ Φράγκα Χρυσά 10  
Ἀμερικῆς Δολλάρια 2

Δημοσιεύματα προσωπικοῦ  
χαρακτῆρος δὲν καταχωροῦνται.

Δημοσιεύσεις Πλειστηριασμῶν,  
Διακηρύξεων, Δημοπρασιῶν κλπ.  
τῶν 10 σελίδων ἢ στίχος δρ. 3

Κοινωνικὰ ἐπιχειρήματα κ.λ.π.  
μὴ συνδρομητῶν δραχ. 50.  
συνδρομητῶν » 25.

Διὰ συνεχεῖς δημοσιεύσεις  
Ἐμπορικῶν καταστημάτων  
ἰδιαιτέραι συμφωνίαι.

**ΠΡΟΣ ΤΟΥΣ ΜΑΘΗΤΑΣ  
ΤΩΝ ΓΥΜΝΑΣΙΩΝ**

Ἀπευθυνόμεθα πρὸς ὄλους Σας,  
οἱ ὅποιοι θὰ ἀποφοιτήσετε, ἐφέτος  
ἢ τοῦ χρόνου, ἐκ τῶν Γυμνασίων  
τοῦ Κράτους. Μὲ τὴν λήξιν τῆς  
σχολικῆς σας ζωῆς, καθ' ἕνα ἀπὸ  
Σας εἶμι ἀσφυκτῶς τὰς ἐπιδιώξεις  
του. Ἴσχυομεν θὰ ἐγγραφῆτε εἰς τὰ  
Πανεπιστήμια καὶ εἰ τὰς ἄλλας Ἀ-  
νωτάτας Σχολὰς καὶ ἄλλοι, οἱ περισ-  
σότεροι, θὰ ζητήσετε εἰς ταχισ-  
δρομηθεῖτε εἰς πρακτικώτερα ἐπαγ-  
γέλματα, προσλαμβανόμενοι εἰς τὰς  
διφόρους Ἐταιρίας, τὰς Τραπέ-  
ζας, τοὺς διαφόρους ὀργανι-  
σμοὺς, κλπ.

Ἀπευθυνόμεθα ἰδιαιτέρως εἰς  
Σας τοὺς τελευταίους καὶ λέγομεν  
ὅτι μία τοιαύτη σταδιοδρομία διὰ  
να ἐπιτύχη, προϋποθέτει, κυρίως,  
ἐμπορικὴν μόρφωσιν, εἰς τὴν ὁποί-  
αν τὴν πρῶτην θέσιν κατέχει ἡ  
**ΛΟΓΙΣΤΙΚΗ**. Παντῶς, ὅπουδή-  
ποτε καὶ ἀν ἀποαθῆτε διὰ μίαν  
θέσιν, ἢ πρώτην ἐρώτησιν τὴν ὁποί-  
αν θὰ Σας ἀπευθύνουν εἶναι:

**— ΓΝΩΡΙΖΕΤΕ ΛΟΓΙΣΤΙ-  
ΚΗΝ —**

Ἐὰν εἰσθῆ εἰς θέσιν νὰ ἀπαντή-  
σετε καταφορικῶς, ἔχειε βασιμονὴς  
πιθανότητος ἐξασφαλίσεως μιᾶς  
καλῆς θέσεως. Ἐὰν ὄχι, θὰ ἀναγ-  
κασθῆτε εἰς περιμένετε, χωρὶς ἀ-  
ποτέλεσμα, ἐπὶ πολλὰ χρόνια καὶ  
ἢ ἐπαγοήτειος ἀπὸ τῆς ζωῆς δὲν  
θὰ ἀρχήσῃ νὰ εἴδῃ.

Τὴν γνώσιν τῆς λογιστικῆς Σας δι-  
δεται ἢ εὐκαιρία νὰ ἐξασφαλίσετε  
ἀπὸ τῶρα ἐγγραφόμενοι εἰς τὸ  
**ΙΔΡΥΜΑ ΕΜΠΟΡΙΚΩΝ**

**Ο ΧΟΡΟΣ ΤΟΥ ΣΩΜΑΤΕΙΟΥ ἈΝΙΩΝ  
ΒΕΡΡΟΙΑΣ ἢ «ΦΙΛΑΝΘΡΩΠΙΑ»**

Σπανίως χορὸς ἐστέφη με τὸ-  
σιν ἐπιτυχίαν με δὴν ἐστέφη ὁ  
χορὸς ποὺ ἐδόθη με τὸ παρασμένο  
Σαββατοβραδὸ στήν «Ὀάσιν» τοῦ  
κ. Μπουλασίκη ὑπὸ τοῦ Σωματείου  
Δεσποινίδων Βεροίας ἢ «Φιλαν-  
θρωπία». Εἰς τὸν χορὸν τοῦτο πα-  
ρευρέθη ἡ ἐκλεκτότερα μερὶς τῆς  
πόλεως μας. Ἡ ἑναρξίς τοῦ χοροῦ  
ἐγένετο με τὸν Καλαματιανὸν τὸν  
ὀποῖον, ἐφορε ἡ πρόεδρος τοῦ Σω-  
ματείου ὄντις Μαργαρώ Τζίκα. Ὁ  
χορὸς με ἀδιάπτωτον κέφι διήρκε-  
σε μέχρι πρωίας.

**ΒΑΣΙΛΕΙΟΣ Ι. ΓΟΥΝΑΡΗΣ  
ΙΑΤΡΟΣ**

**ὉΔΟΣ ΚΩΝΣΤΑΝΤΙΝΟΥ ἘΛΕΥΘΕΡΤΟΥ  
ΒΕΡΡΟΙΑ**

Δέχεται ἐν τῇ οἰκίᾳ του ἐπὶ τῆς  
ὁδοῦ Κωνσταντίνου Ἐλευθερωτοῦ.

**ΓΕΩΡΓΙΟΣ ΚΩΝΣΤΑΣ  
ΟΦΘΑΛΜΙΑΤΡΟΣ**

**ὉΔΟΣ 4ης ΑΥΓΟΥΣΤΟΥ ΑΡΙΘ. 46  
ΘΕΣΣΑΛΟΝΙΚΗ**

Δέχεται τοὺς πάσχοντα κατὰ τὰς  
ὥρας 9—1 καὶ 4—7 μ. μ.

ΣΠΟΥΔΩΝ, τὸ ὁποῖον εἰσήγαγε  
καὶ εἰς τὴν χώραν μας τὸ εἰρῦτα-  
τα διαδεδομένον ἐν Ἀμερικῇ καὶ  
Ἐνρώπῃ σύστημα τῆς δι' ἄλληλο-  
γραφίας διδασκαλίας τῆς λογιστικῆς  
καὶ τῶν ἄλλων συναφῶν ἐμπορι-  
κῶν μαθημάτων διὰ πρωιοτύπου  
μεθόδου «Ἀτομικῆς διδασκαλίας  
κατ' ὄγκον». Διὰ τοῦ συτήματος  
αὐτοῦ καταρτίζεσθε ταχέως, με μι-  
κρὴν δαπάνην, τέλειοι Λογιστὰ  
καὶ ἐξασφαλίζετε ἐπιτυχῆ σταδιο-  
δρομίαν.

Χωρὶς νὰ ἀναλαμβάνετε καμμίαν  
ἀπολύτως ὑποχρέωσιν, ζητήσατε  
πληροφορίας καὶ Κανονισμὸν ἀπὸ  
τὸ «Ἴδρυμα Ἐμπορικῶν Σπου-  
δῶν» Σύρου.

**Ἡ ΠΡΟΧΕΣΙΝΗ ΕΠΕΤΕΙΟΣ ΟΝΟΜΑΣΤΙΚΗ  
ΕΟΡΤΗΤΗΣ Α.Σ. ΤΟΥ ΜΗΤΡΟΠΟΛΙΤΟΥ ΜΑΣ  
Κου ΠΟΛΥΚΑΡΠΟΥ**

Τὴν παρεθούσαν Περπτην 23ην Φε-  
βρουαρίου ἐπὶ τῇ ἐκτελεσθῆ ὀνομαστικῇ ἐορ-  
τῇ τῆς Ἀγίου Σεβασμιότητος τοῦ Μητρο-  
πολίτου μας κ. Πολυκάρπου ἐτελέθη πα-  
νηγυρικῇ θέσῃ λειτουργία ἐν τῷ Μητροπο-  
λιτικῷ Ναῶ τῆς πόλεως μας ἱερουργου-  
ντος τοῦ Σεβασμιωτάτου Μητροπολίτου μας  
Κου Πολυκάρπου μεθ' ἅπαντος τοῦ ἱεροῦ

ταίου τῆς ἐκκλησιαστικῆς Ἐπαρχίας Βε-  
ροίας-Ναούσης.

Εἰς τὴν λειτουργίαν παρέστησαν ὁ  
Στρατηγὸς Διοικητῆς Χρὸς Μεραρχίας κ.  
Χρῖστος Κίτος, ὁ Δήμαρχος μας κ. Ἄντ.  
Πρωτοψάλτου, πολλοὶ τῶν ἀξιωματικῶν  
Φρουρᾶς Βεροίας καὶ πικρὰ πλήθη ἐδ-  
λαθῶν χριστιανῶν.

Μετὰ τὴν θέσαν λειτουργίαν ὁ Σεβασμι-  
ώτατος Μητροπολίτης μας Κος Πολυκαρ-  
πος ἐδέχθη ἐν τῷ Μητροπολιτικῷ Μεγάρῳ  
τὰ: εὐχὰς τῶν ἐπιστανῶν καὶ τοῦ λαοῦ.



**ΘΒΡΑΠΕΥΤΗΡΙΟΝ  
ΟΙ «ΔΩΔΕΚΑ ΑΠΟΣΤΟΛΟΙ»**

**ΠΛΑΤΕΙΑ ΒΑΡΔΑΡΙ (Τηλ. 21—15)**

Περιλαμβάνει τρεῖς μοντέρνας Κλινικὰς  
- ΧΕΙΡΟΥΡΓΙΚΗΝ - ΜΑΙΕΥΤΙΚΗΝ

Αἱ νεώτεραι καὶ τελειότεραι Κλινικαὶ Θεο)νίκης  
Ἐκτίσθη ἐπιτηδες διὰ Κλινικὰς. Ἦσυχία, καθα-  
ριότης, φωτισμός, κεντρικὴ θέρμανσις, περιποίησης.

Διευθυντής: ὁ Ἴατρος κ. Δ. ΚΩΣΤΟΠΟΥΛΟΣ

Συνεργάται οἱ ἄριστοι τῶν ἱατρῶν

**ΤΙΜΑΙ ΛΟΓΙΚΑΙ**  
ΑΠΟΚΛΕΙΟΝΤΑΙ ΤΑ ΜΟΛΥΣΜΑΤΙΚΑ ΚΑΙ Οἱ ΦΘΙΣΙΚΟΙ

**ΕΜΠΟΡΙΚΑ ΚΑΤΑΣΤΗΜΑΤΑ ΥΦΑΣΜΑΤΩΝ  
ΙΣΑΑΚ ΙΩΝΑ ΣΑΡΦΑΤΗ**

**ὉΔΟΣ ΦΙΛΙΠΠΟΥ Β' - ὉΔΟΣ ἘΛΕΥΘΕΡΙΑΣ - ΒΕΡΡΟΙΑ**

Εἰς τὰ καταστήματά μας θὰ εὑρητε πάντοτε ὄλα τὰ εἶδη ὑφασμάτων εἰς  
Μεταξωτὰ, Βαμβάκερα, Μάλλινα, Λινὰ κ.λ.π. κ.λ.π.  
εἰς πλουσίαν συλλογὴν καὶ τιμὰς ἑξαιρετικὰς.

Εἰδικώτερον εἰδοποιούμεν τὴν πολυπληθῆ καὶ πιστὴν πελατείαν μας διὲ ἐπλουτίσαμεν  
τελευταίως τὴν ἀποθήκην μας με ὄλα τὰ νεώτερα εἶδη διὰ τὴν χειμερινὴν ἐποχὴν ὡς  
**Μαντὰ Γυναικεῖα, Ζιωρζέττες καὶ ἑταμίεν Μάλλινα καὶ Βαμβάκερα**  
**Κασμήρια Ἀγγλικὰ κ.λ.π.**

Ῥσαύτως καθιστώμεν γνωστὸν ὅτι διατηροῦμεν εἰς μεγάλῃν  
ποικιλίαν τὰ φημισμένα Κασμήρια Ναούσης τοῦ βιομηχανικοῦ  
αὐτοῦ Κολοσοῦ **ΠΑΠΑΡΑ ΚΥΡΤΣΗ & ΣΙΑ Α.Ε.** καὶ τὰ ὅποια πα-  
λοῦμεν εἰς τιμὰς πολὺ εὐθύνάς.

**ΤΡΑΠΕΖΑ ΑΘΗΝΩΝ**

ΑΝΩΝΥΜΟΣ ΕΤΑΙΡΙΑ - ΕΤΟΣ ΙΔΡΥΣΕΩΣ 1893

**115 ΚΑΤΑΣΤΗΜΑΤΑ ΕΝ ΒΛΑΔΔΙ  
6 ΚΑΤΑΣΤΗΜΑΤΑ ΕΝ Τῷ ΕΞΩΤΕΡΙΚῷ**

Ἐν Ἀγγλίᾳ, Αἰγύπτῳ καὶ Κύπρῳ

Ἄργανισμός Ἰδρυθεὶς ὑπὸ τῆς **ΤΡΑΠΕΖΗΣ ΑΘΗΝῶΝ**  
**THE BANK OF ATHENS TRUST COMPANY** 205, west 33rd Street — NEW YORK

Καταθέσεις εἰς Δραχμάς ἐν ὄψει καὶ ἐπὶ προθεσμίᾳ

ΠΑΣΗΣ ΦΥΣΕΩΣ ΤΡΑΠΕΖΙΤΙΚΗ ΕΡΓΑΣΙΑ ΥΠΟ ΤΟΥΣ ΜΑΛΛΟΝ ΣΥΜΦΕΡΟΝΤΑΣ ΟΡΟΥΣ

ΔΙΑΚΗΡΥΞΙΣ

Ἡ Ἐπιτροπὴ Ἱ. Ναοῦ Ἁγίου Ἰωάννου

Διακηρύττει ὅτι,

Ἐκτίθεται εἰς πλειοδοτικὴν δημοπρασίαν τὴν προσεχῆ Κυριακὴν 12ην Μαρτίου ἑ. ἑ. καὶ ὥραν 10—11 π. μ. ἐν τῷ Γραφείῳ τῆς Ἐκκλησίας ἢ Ἐκποίησις ἐνός καταστήματος τῆς Ἐκκλησίας κειμένου ἐν Βερορία καὶ ἐπὶ τῆς ὁδοῦ Παναγῆ Τσαλδάρη καὶ τοῦ ὑπολοίτου ἐνοικιαστικά εἶναι οἱ Χαρίσης Ζαμπούνης καὶ Δ. Μούμουλου ὑπὸ τοὺς κάτωθι ὅρους καὶ συμφωνίας.

1) Ὡς πρώτη προσφορά ὠρίσθη τὸ ποσὸν τῶν 0.000 δραχμῶν καταβλητέον τοῖς μετρητοῖς κατὰ τὴν σύνταξιν τῶν συμβολαίων.

2) Οἱ βουλόμενοι νὰ μετέσχωσιν εἰς τὴν δημοπρασίαν δεῦν νὰ καταθέσωσι χρηματικὴν ἐγγύησιν δραχμῶν 30.000 ἢ εἰς ἐπιστοφῆται ἀμέσως εἰς τοὺς μὲ ἀναδειχθί, ὁμομένους.

3) Ἄπαντα τὰ ἔξοδα συμβολαίων, φόρου μεταβιβάσεως, κηρύκειο, δημοσιεύσεως κλπ. βερύνουν τὸν τελευταῖον πλειοδότην.

Ὁ τελευταῖος πλειοδότης υποχρεοῦται ὅπως ἐντός πενήτημερον ἀπὸ τῆς εἰς αἰτὸν κοινοποιήσεως τῆς ἐγκρίσεως τῶν πρακτικῶν ὁ-

ΕΚΛΕΚΤΟΙ ΑΡΡΑΒΩΝΕΣ

Εἰς τοὺς ἀνταλλάξαντας χθὲς Κυριακὴν τὸν γλυκὺν τοῦ ἀρραβῶνος δακτύλιον ἀγαπητὴν μας Μαργαρίταν Θρ. Τζίκα μετὰ τοῦ καλλιστοῦ ἐν Θεσσαλονίκῃ ἐγκατεστημένου νέου κ. Ντίνου Δήμου, ἢ Διευθυνσις τοῦ «Ἀστέρος» συγκαίρως αὐτοὺς εὐχεται ταχεῖαν τὴν στέφιν.

« ΒΡΟΧΕΙΡΟ »

Ἐξεδόθη καὶ κυκλοφορεῖ εἰς τὰ πρακτορεῖα ἐφημερίδων τὸ περιοδικὸ μῦθος, πλεκιῶν καὶ κεντημάτων «Ἐργόχειρο» μετὰ παρατημαῖος Πατρὸν τοῦ μηνὸς Μαρτίου 1939 ἀπαραίτητο διὰ κάθε οἰκογένειαν.

Τιμὴ φύλλον δρ. 10.

ὡς προσέλθη εἰς σύνταξιν συμβολαίων ἄλλως κηρύσσεται ἔκπιωτος καὶ γεννήσεται νέα δημοπρασία εἰς βάρος του.

Τὰ πρακτικά ὑπόκεινται ὑπὸ τὴν ἐγκρίσιν τοῦ Μητροπολιτικοῦ Συμβουλίου.

Ἡ δημοπρασία ἔσται τελεωτική. Ἐν Βερορία τῆ 6 Μαρτίου 1939 (Ἐκ τῆς Ἐπιτροπῆς Ἱ. Ναοῦ Ἁγίου Ἰωάννου)

ΤΑ ΙΔΙΩΤΙΚΑ ΔΑΣΗ ΚΑΙ ΑΙ ΑΝΤΙΠΥΡΙΚΑΙ ΔΡΑΣΕΙΣ

Πληροφορούμεθα, ὅτι εἰς ἀκτέλεσιν τῆς ἐφαρμογῆς τοῦ Νόμου 1460 περὶ παραγωγῆς δασικῶν καυσίμων ὕλων κ.λ.π. ὁ κ. Ἰπουργὸς τῆς Ἱερωγίας, διατάξαι τὰς δασικάς ἀρχὰς τοῦ Κράτους ὅπως εἰσπονησύν τὸ ταχύτερον τοὺς ἰδιοκτητὰς τῶν μὴ δημοσίων δασῶν, τῶν ἀπειλούμενων ὑπὸ πυρκαϊῶν ὅπως ἀντιῶ εἰκοσι ἡμερῶν ἀπὸ τῆς ἐγγράφου εἰσπονησεως, κερῶν εἰς τὰ δάση τὴν ἐναρξιν διανοίξεως ἀντιπυρικών λωρῶν πλάτους δέκα μέτρων.

Ἡ πλοῆς ἀρτείου οἱ ἰδιοκτητὰς νὰ φρυγανέωσιν, θαρνώσων, ἐκπρωινώσων καὶ ὑπερραιώσων ἑκατέρωθεν τῶν λωρῶν τούτων μέχρι πλάτους 15 μέτρων τὰ δάση των. Εἰς περιπτώσιν, κατὰ τὴν ὁποίαν οἱ ἰδιοκτητὰς δὲν ἤθελον συμμορφωθῆ πρός τὰς ὑποδείξεις τοῦ Ἰπουργοῦ τὴν ἐκτέλεσιν τῶν ἔργων τούτων θ' ἀναλάβων αἱ κατὰ τόπους δασικαὶ ἀρχαὶ μετ' οἰκονομικὴν ἐπιβλέψιν τῶν ἰδιοκτητῶν.

Χ Α Ρ Α

Γλυκὸς σὰν τ' Ἀπριλίῳ τὸ πρωῖνὸ ἐφάνης στὸ κατῶφλι τῆς ἀδλῆς μου καὶ σκόρπιες λουλούδια τοῦ Μαγιοῦ στὴν μαύρη πολιτεία τῆς σιγῆς μου.

Σὰν Μάης ἀπαλὸς μετ' ὀσμὴν ὀσμῆς σιγῆς στὴν ποδιά μου Σὰν αὖρα θεϊκὰ ἀπ' τὸν οὐρανὸ ἐμπήκες νὰ δροσίσης τὴν καρδιά [μου.

Κυτῶ τὴν ἀκριβὴ μου τὴ γὰρὰ περὶ φτεροῦν τριγύρω χρυσαλτὶδα Εἶμαι πουλὶ μετ' ἀνυμμένα τὰ φτερά πίνω δροσιὰ ἀπ' τῆς χαραυγῆς τῆς [φλιακτιδα

ΔΕΣΠΗ Ν. ΠΑΝΑΓΙΩΤΙΔΟΥ

ΕΞΗΡΕΤΙΚΟΝ ΚΑΠΝΙΤΕΧΝΙΚΟΝ ΓΕΓΟΝΟΣ ΔΙΑ ΤΗΝ ΠΟΛΙΝ ΜΑΣ

Ὁ ἀφιχθεὶς ΘΙΑΣΟΣ ΙΑΤΡΙΔΟΥ - ΣΠΑΡΙΔΗ - ΧΡΥΣΟΧΟΥ



Χρυσόχου — Ἰατρίδου — Σπαρίδης Σήμερον ὥρα 9.30' μ. μ. ἀκριβῶς Εἰς τὸ « ΠΑΝΘΕΟΝ »

ΕΝΑΡΞΙΣ ΤΩΝ ΠΑΡΑΣΤΑΣΕΩΝ ΤΟΥ ΘΙΑΣΟΥ ΜΕ ΤΗΝ ΥΠΕΡΕΠΙΘΕΩΡΗΣΙΝ « ΦΛΟΓΕΡΑ, ΜΠΑΛΕΤΤΟ »

Κοστούμια πολυτελείας τοῦ ΦΩΛΙ - ΜΠΕΡΖΕΡ τῶν Παρισίων Βεστιαρίου Γ. ΖΑΦΕΙΡΟΠΟΥΛΟΥ Τιμαὶ εἰσιτηριῶν 28. καὶ 15. ΚΑΡΝΕ ὁ παραστάσεων δραχμ. 150.

Θέσετε ἠριθμημένα Ἐξασφαλίσατε τὰς θέσεις σας ἀπὸ ἐνωρὶς εἰς τὸ Ταμεῖον τοῦ Θεάτρου.

ΤΡΑΠΕΖΑ ΒΕΡΟΙΑΣ Α.Ε. ΤΕΩΣ ΤΡΑΠΕΖΙΤΙΚΟΝ ΓΡΑΦΕΙΟΝ ΑΣΣΕΡ ΔΑΝΙΕΛ & ΣΙΑ Ἐτος ἰδρύσεως 1896 ΔΕΧΕΤΑΙ ΚΑΤΑΘΕΣΕΙΣ Ἐν ὄψει, ἐπὶ Προθεσμία, Ταμειυτήριον Ἐκτελεῖ πάσης φύσεως Τραπεζικὴν ἐργασίαν ΤΑΧΥΤΗΣ ΣΥΝΑΔΔΑΓΩΝ ΔΕΦΑΔΕΙΑ ΧΡΗΜΑΤΩΝ

ΧΕΙΜΕΡΙΝΟΣ ΠΟΛΤΟΣ SHELL Ραντίξτε τὰ δένδρα σας τὸν χειμῶνα μετ' ὁ πολτὸν SHELL εἰς ὅτε νὰ ἔχετε δένδρα ὑγιεῖ καὶ ἀποδοτικά ΑΠΟΚΛΕΙΣΤΙΚΟΙ ΑΝΤΙΠΡΟΣΩΠΟΙ « ΓΕΩΠΟΝΙΚΗ » ἌΝΩΝ. ΓΕΩΡΓ. ΒΤΑΙΡΙΑ ΦΥΤΩΡΙΑ ΕΝ ΣΕΡΡΑΙΣ ΘΕΣΣΑΛΟΝΙΚΗ Ἀέοντες Σοφοῦ 9 ΣΕΡΡΑΙ Βασ. Βασιλείου ΔΙΑ ΤΑΣ ΒΠ. ΑΡΧΙΑΣ εἰ κατὰ τόπους ἀντιπρόσωποι τῆς ΓΕΩΠΟΝΙΚΗΣ Ἐν Βερορία Α. Μ. ΚΑΡ. ΚΩΣΤΗΣ

Τὰ τμήματα τῆς «Υπαίθρου Ζωῆς» τῶν πόλεων Βερορίας, Ἐδέσσης Θεσσαλονίκης, Βόλου, καὶ Λαρίσης διοργανῶνται κοινὴν ἐκδρομὴν διὰ τὴν προσεχῆ Κυριακὴν 12ην Μαρτίου ἑ. ἑ. Πλετ. μῶνα.

ΜΙΑ ΝΕΑ ΔΗΜΙΟΥΡΓΙΑ ΤΗΣ ΚΑΠΝΟΒΙΟΜΗΧΑΝΙΑΣ ΜΑΤΣΑΓΓΟΥ ΣΕΡΤΙΚΑ ΣΙΓΑΡΕΤΤΑ ΓΛΥΚΟΠΙΟΤΑ ΚΟΥΤΙ ΚΟΚΚΙΝΟ ΜΕΓΑΛΟ ΔΡΑΧ. 13.— ΜΙΚΡΟ » 6.70

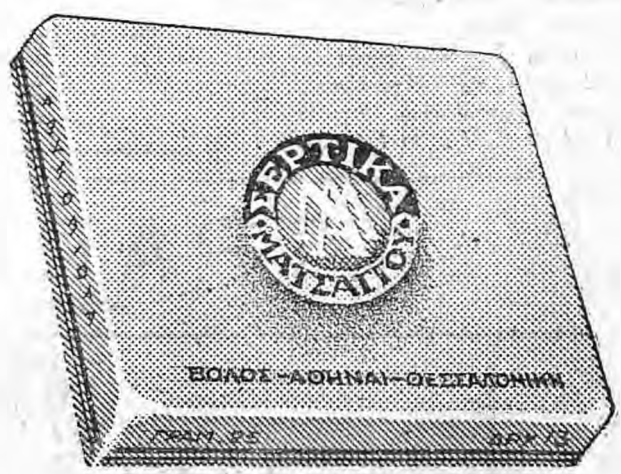



**Αριθ. 34.**  
**ΤΟ ΔΙΚΑΣΤΗΡΙΟΝ ΤΩΝ ΕΝ ΒΕΡΡΟΙΑ ΠΡΩΤΟΔΙΚΩΝ**

**Δ ι α τ α ρ τ α**  
Δεχόμενον τήν υπό κρίσιν εισαγγελικήν πρότασιν  
Διατάσσει τήν διάλυσιν ως ήδρανούτων τών εν Ναούση ήδρενόντων σωματείων υπό τας επωνυμίας 1) Συντεχνία Βαρελοποιών, 2) Δαιικός Σύνδεσμος «Άγιος Δημήτριος», 3) Συντεχνία κροσπωλών «Άγιος Αθανάσιος», 4) Κλαδευτών και Αμπελουργών, 5) Σύνδεσμος Φιλοπροόδων, 6) Γεωργικός Πολιτικός Σύνδεσμος «Δήμητρα», 7) Ένωσις Ιδιωτικών Υπαλλήλων, 8) Σωματείον Αγωγέων «Αλληλοβοήθεια», 9) Πανεργατική Ένωσις Ναούσης, 10) Σύλλογος Φιλοπροόδων Ναούσης ή «αθηναί» 11) Φιλοπρόδος Σύλλογος Νέων «ή Αθηναί», 12) Προσφυγικός Σύλλογος Ναούσης «Ένωσις», 13) Φιλικός Όμιλος Ναούσης, 14) Ένωσις ξυλοφόρων και άγριατών, 15) Παμπροσφυγικός Σύλλογος «Αποκατάσις» 16) Ένωσις εργατών, εργατασιών και βιοπαλαιστών 17) Σωματείον Κτηνοτρόφων Άγιος Μόδεσιος, 18) Μουσικός Σύλλογος Νέων «Όφειν», 19) Ένωσις Γηγενών «Μέγας Αλέξανδρος», 20) Κεντρικός Σύλλογος Προσφύγων «Ένωσις» 21) Σύλλογος κατοίκων Άγιου Γεωργίου «Αλληλοβοήθεια» 22) Σύλλογος Γαλακτοπωλών 23) Συντεχνία Ραπτών, 24) Ένωσις Δημοσίων Υπαλλήλων 25) Εργατικός Σύλλογος «Ένωσις», 26) Αποφοίτων Γυμνασίου Ναούσης «Αναστάσιος Μιχαήλ ή Αγίολος», 27) Αλληλοβοηθητικός Σύλλογος «ή «Ομόνοια» 28) Συντεχνία Κροσπωλών «Μιχαήλ Αρχάγγελος» 29) Βυζαντινός Μουσικός Σύλλογος «Ιωάννης ή Δαμασκηνός», 30) Συντεχνία Κουριών Κατασημαρχών

«Ένωσις», 31) Αντικομμουνιστική Ένωσις Ναούσης και Περιφέρειας ή 2) Ένωσις μέσων δασικών υπαλλήλων, 33) Σωματείον εργατών κλωστούφαντουργών, 34) Σαγματοποιών «Άγιος Έλευθέριος» 35) Απόρων και Ακτημόνων Κουισοβλάχων και 36) Συντεχνία Σιδηροοργών, Χαλκοοργών, Λευκοσιδηροοργών «Άγιος Αντώνιος», τήν διαγραφήν αυτών εκ τού παρὰ τῷ δικαστηρίῳ τούτῳ τηρουμένου βιβλίου άνεγνωρισμένων σωματείων, τήν ἐπὶ δεκαήμερον τοιχοκόλλησιν τῆς παρούσης ἐν τῷ ἀκοαστηρίῳ τοῦ δικαστηρίου τούτου και τήν δημοσίευσιν τῆς παρούσης εἰς τὰν ἐνταῦθα ἐκδομένην εφημερίδα «Μακεδονική Ηχώ», και «Δοτῆρ» δαπάνη τῶν ταμείων των αυτών σωματείων προκαταβαλλομένη υπό τοῦ δημοσίου ταμείου.  
Εκρίθη, άπεφασίσθη, δημοσία δέ εκτάκτως ἐπ' ἀκοαστηρίου ἐδημοσιεύθη  
Ἐν Βεροία τῆ 22α Φεβρουαρίου 1939  
Ὁ Πρόεδρος Ὁ Γραμματεὺς  
Μ. Θεοφίλης Ε. Γαλανόπουλος  
Ἀκριβὲς ἀπόσπασμα υπηρεσιακόν  
Βεροία τῆ 9 Μαρτίου 1939  
Ὁ Δικαστικὸς Γραφεὺς  
Β. Κολοβός  
Αριθ. 32.  
**ΤΟ ΔΙΚΑΣΤΗΡΙΟΝ ΤΩΝ ΕΝ ΒΕΡΡΟΙΑ ΠΡΩΤΟΔΙΚΩΝ**  
**Δ ι α τ α ρ τ α**  
Δεχόμενον τήν υπό κρίσιν εισαγγελικήν πρότασιν  
Διατάσσει τήν διάλυσιν ως ήδρανούτων τῶν ἐν Βεργίῳ ήδρενόντων σωματείων υπό τήν επωνυμίαν «Όμιλος προσδενικῶν γεωργών Βεργίνης», τήν διαγραφήν αυτου εκ του παρὰ τῷ δικαστηρίῳ τούτῳ τηρουμένου βιβλίου άνεγνωρισμένων σωματείων, τήν ἐπὶ δεκαήμερον τοιχοκόλλησιν τῆς παρούσης ἐν τῷ

ἀκοαστηρίου τοῦ δικαστηρίου τούτου και τήν δημοσίευσιν τῆς παρούσης εἰς τὰς ἐνταῦθα ἐκδομένης εφημερίδας «Μακεδονική Ηχώ» και «Δοτῆρ» δαπάνη τοῦ ταμείου τοῦ αὐτοῦ σωματείου, προκαταβαλλομένη υπό τοῦ Δημοσίου Ταμείου.  
Εκρίθη, άπεφασίσθη, δημοσία δέ και εκτάκτως ἐπ' ἀκοαστηρίου ἐδημοσιεύθη  
Ἐν Βεροία τῆ 22α Φεβρουαρίου 1939  
Ὁ Πρόεδρος Ὁ Γραμματεὺς  
Μ. Θεοφίλης Ε. Γαλανόπουλος  
Ἀκριβὲς ἀπόσπασμα υπηρεσιακόν.  
Βεροία τῆ 9 Μαρτίου 1939  
Ὁ Δικαστικὸς Γραφεὺς  
Β. Κολοβός

**ΕΙΔΙΚΟΝ ΤΑΜΕΙΟΝ Κ. Α. Ο. Γ. Κ. ΡΙΖΩΜΑΤΑ**  
**ΔΙΑΚΗΡΥΞΙΣ ΕΠΑΝΑΛΗΠΤΙΚΗΣ ΔΗΜΟΠΡΑΣΙΑΣ**  
Μὴ εμφανισθέντος οὐδενὸς πλειοπότου κατὰ τήν ἐνεργηθεῖσαν σήμερον ἐπαναληπτικὴν δημοπρασίαν πρὸς ἐνοικίαν τοῦ φόρου διοδίων Γεφύρας 31-3-940, ή άθήμος ἀπὸ 1-4-939 ἔως 31-3-940, ή άθήμος ἀπὸ ἐπαναληφθήσεται τὴν 19 Μαρτίου 1939 και ὡραν 11-12 π. μ. ἐν τῷ αὐτῷ τόπῳ και ὑπὸ τοῦς ἰδίους ὄρους τῆς

**ΥΠΕΥΘΥΝΟΣ ΔΗΛΩΣΙΣ**  
Ὁ κάτωθι ὑπογεγραμμένος Ἀπόστολος Σπεράντος δηλῶ ἁπεθύπως εἰ οὐδέποτε ὑπήρξα κομμουνιστής. Ὑπήρξα πάντοτε νομοταγῆς πολιτῆς ἐπιτελεύθην δὲ ἐντὸς τῶν ὁρίων τῆς νομιμότητος τοῦ Ἀστικοῦ καθεστώτος.  
Ἀναρχικὰς ἰδέας οὐδέποτε ἐνεστερνίσθην. Ἀναγνωρίζω πλήρως τὸ συντελούμενον ἔργον ἀναδημοουργίας παρὰ τῆς Ἐθνικῆς Κυβερνήσεως και τάσσομαι παρὰ τὸ πλευρόν της ἀποκηρύσσων πάσαν ἀντίθετον ἰδεολογίαν.  
Ἐν Βεροία τῆ 9 Μαρτίου 1939  
Ὁ Δηλῶν  
Ἀπόστολος Σπεράντος

**Ἐπισκεπτήρια, και πᾶσα τυπογραφική ἐργασία στοῦ ΓΟΥΝΑΡΗ.**  
ὑπ' ἀριθ. 7 ἔ. ἔ. διακηρύξεως. Ἡ δημοπρασία αὕτη ἔσεται τελευταία τελειωτική.  
Ἐν Βεροία τῆ 12 Μαρτίου 1939  
Ὁ Πρόεδρος τοῦ Ταμείου κ. ἄ. ἄ.  
Ὁ Ἀντιπρόεδρος:  
Δημ. Κανάλης

**ΤΡΑΠΕΖΑ ΒΕΡΟΙΑΣ Α.Ε.**  
ΤΩΣ ΤΡΑΠΕΖΙΤΙΚΟΝ ΓΡΑΦΗΟΝ  
**ΑΣΣΕΡ ΔΑΝΙΕΛ & ΣΙΑ**  
Ἔτος ίδρύσεως 1896  
**ΔΕΧΕΤΑΙ ΚΑΤΑΘΕΣΕΙΣ**  
Ἐν ὄφει, ἐπὶ Προθεσμία, Ταμειυτήριον  
Ἐκτελεῖ πάσης φύσεως Τραπεζικὴν ἐργασίαν  
**ΤΑΧΥΤΗΣ ΣΥΝΑΔΔΑΤΩΝ**  
**ΑΣΦΑΔΕΙΑ ΧΡΗΜΑΤΩΝ**

**ΜΙΑ ΝΕΑ ΔΗΜΙΟΥΡΓΙΑ ΤΗΣ ΚΑΠΝΟΒΙΟΜΗΧΑΝΙΑΣ ΜΑΤΣΑΓΓΟΥ**

**ΣΕΡΤΙΚΑ**

**ΣΙΓΑΡΕΤΤΑ ΓΛΥΚΟΠΙΟΤΑ**

**ΚΟΥΤΙ ΚΟΚΚΙΝΟ**  
ΜΕΓΑΛΟ ΔΡΑΧ. 13.—  
ΜΙΚΡΟ » 6.70



**ΤΡΑΠΕΖΑ ΑΘΗΝΩΝ**  
ΑΝΩΝΥΜΟΣ ΕΤΑΙΡΙΑ — ΕΤΟΣ ΙΔΡΥΣΕΩΣ 1893

115 ΚΑΤΑΣΤΗΜΑΤΑ ΕΝ ΒΛΑΔΔΙ  
6 ΚΑΤΑΣΤΗΜΑΤΑ ΕΝ Τῷ ΕΞΩΤΕΡΙῳ  
Ἐν Ἀγγλίᾳ, Αἰγύπτῳ και Κύπρῳ

Ὁλονησιακὸς Ἰθουθεὺς ὑπὸ τῆς ΤΡΑΠΕΖΗΣ ΑΘΗΝΩΝ  
THE BANK OF ATHENS TRUST COMPANY 205, west 33rd Street — NEW YORK

**Καταθέσεις εἰς Δραχμάς ἐν ὄφει και ἐπὶ προθεσμία**

ΠΑΣΗΣ ΦΥΣΕΩΣ ΤΡΑΠΕΖΙΤΙΚΗ ΕΡΓΑΣΙΑ ΥΠΟ ΤΟΥΣ ΜΑΛΛΟΝ ΣΥΜΦΕΡΟΝΤΑΣ ΟΡΟΥΣ



### Η ΣΥΝΑΨΙΣ ΛΑΝΕΙΟΥ ΥΠΟ ΤΟΥ ΔΗΜΟΥ ΒΕΡΡΟΙΑΣ ΠΑΡΑ ΤΟΥ ΤΑΜΕΙΟΥ ΠΑΡΑΚΑΤΑΘ. & ΛΑΝΕΙΩΝ

Καθ' ἃ πληροφοροῦμεθα αἱ προκαταρκτικαὶ ἐργασίαι διὰ τὴν σύναψιν δαπέδου παρὰ τοῦ ταμείου Παρακαταθηκῶν καὶ Δαπέδων ὑπὸ τοῦ Δήμου Βερορίας ἐπερατώθησαν, ἐντὸς δὲ τοῦ προσεχοῦς χρονικοῦ διαστήματος θὰ συναφθῇ τούτο. Διὰ τοῦ δαπέδου τούτου θὰ κατασκευασθῇ ἡ Λαϊκὴ ἀγορὰ εἰς τὸ Παιδοχαῖον Ἀγίου Ἀντωνίου τὸ ὁποῖον ἔχει ἀπαλλοτριωθῆ ὑπὲρ τοῦ Δήμου Βερορίας παρὰ τῆς ἰδιοκτησίας του Ἐθνικῆς Τραπεζῆς τῆς Ἑλλάδος. Θὰ ἀποπερατωθῶσι τὰ ἀνεγειρόμενα μετὰ τὴν τελευταία λέξιν τῆς ἐπιστήμης σφαγεῖα θὰ ἀρχίσῃ δὲ ἡ διανομὴ τῆς κεντρικῆς ἀγορᾶς τῆς πόλεως ἀπὸ τῆς οἰκίας Χατζημάμουλου, μέχρι πλατείας Γεωργίου τοῦ Α΄.

### ΕΠΙΣΤΑΣΙΣ ΠΡΟΑΓΩΓΩΝ

Μετὰ χαρᾶς ἀναγγέλομεν εἰς τοὺς ἀναγνώστας μας τὴν παρασημοφορίαν τοῦ κ. Π. Σταθακοπούλου Γενικοῦ Διευθυντοῦ τῆς Γενικῆς Διοικήσεως Μακεδονίας. Ἡ παρασημοφορία αὕτη ὑπῆρξε δικαίαι ἐπιβράβευσις τῆς Ἐθνικῆς Κυβερνήσεως πρὸς τὸν διακεκριμένον τοῦτον ἀνώτατον Διοικητικὸν ὑπάλληλον ὅστις ὑπῆρξεν ἀφοσιωμένος εἰς τὸ καθῆκον ὃ «Ἀσιτῆρ» Βερορίας μετέχων τῆς χαρᾶς τοῦ Λαοῦ τῆς Βερορίας διὰ τὴν ἐπαξίαν ταύτην παρασημοφορίαν τοῦ κ. Π. Σταθακοπούλου συγκαίρει θερμότατα τοῦτον εὐχόμενος ὅπως τύχῃ καὶ ἄλλων τιμητικῶν διακρίσεων διὰ τὴν πράγματι ἐθνοφειλεστάτην καὶ πατριωτικωτάτην δρᾶσιν του.

### Η ΥΠΑΙΘΡΙΟΣ ΖΩΗ ΕΙΣ ΠΛΑΤΑΜΩΝΑ

Τὸ τμήμα Βερορίας ἐπ' εὐκαιρίᾳ ἑορτῆς τοῦ τοιούτου Δαρίσσης εἰς Πλαταμῶνα τὴν 12-3-39 ἀντικειροσωπεύθη διὰ δεκαμελοῦς δμάδος με ἀρχηγὸν τὸν κ. Π. Κουζουλίδη. Εἰς τὴν ἑορτὴν τοῦ τμήματος Δαρίσσης ἔλαβον μέρος διοργανώσαντα ἐπὶ τούτου ἐκδρομὰς καὶ τὰ τμήματα Βόλου καὶ Θεσσαλονίκης. Οἱ ἐκδρομεῖς ὑπερέβησαν τοὺς 400 παρὰ τὸ ἀκατάλληλον τοῦ καιροῦ. Τόσον εἰς τὸ τμήμα Δαρίσσης ὅσον καὶ εἰς τὰς διοικήσεις τῶν ἄλλων Τμημάτων ἀξίζει πᾶς ἐπαινος, ἐπιβάλλεται ὅμως νὰ ἐπαναληφθῇ ἡ ἐκδρομὴ ἀργότερα διὰ νὰ δυναθῶσιν νὰ μετασχωσῇ καὶ ἄλλοι.

**ΓΕΩΡΓΙΟΣ ΚΩΝΣΤΑΣ**  
**ΟΦΘΑΛΜΙΑΤΡΟΣ**  
ΟΔΟΣ 4ης ΑΥΓΟΥΣΤΟΥ ΑΡΙΘ. 46  
**ΘΕΣΣΑΛΟΝΙΚΗ**

Δέχεται τοὺς πάσχοντα κατὰ τὰς ὥρας 9 - 1 καὶ 4 - 7 μ. μ.

### ΝΕΟΣ ΕΠΙΣΤΗΜΩΝ

Ἀπὸ τοῦ παρελθόντος μηνὸς ἤρξισ νὰ δικηγορῇ ἐν τῇ πόλει μας ὁ κ. Σωκράτης Π. Γιατρόπουλος. Εἰς τὸν νέον ἐπιστήμονα ἡ Διεύθυνσις τοῦ «Ἀστῆρ» Βερορίας συλλυπεῖται θερμῶς τὴν οἰκογένειαν τοῦ κ. Ἀθανασίου Γιαμᾶ τῆ δὲ μεταστάσει εὐχεταὶ ἐλαφρὰν τὴν γαῖαν.

### ΠΕΝΘΗ

#### ΟΛΓΑ ΑΘ. ΓΙΑΜΑ

Κατόπι πολυωδίνου νόσου ἀπεβίωσεν ἡ Ὀλγα Ἀθ Γιαμᾶ βυθισασα εἰς βαρύτερον πένθος σὺν γυνὴ καὶ τέκνῳ. Ὁ «Ἀστῆρ» Βερορίας συλλυπεῖται θερμῶς τὴν οἰκογένειαν τοῦ κ. Ἀθανασίου Γιαμᾶ τῆ δὲ μεταστάσει εὐχεταὶ ἐλαφρὰν τὴν γαῖαν.

### Η ΤΗΛΕΦΩΝΙΚΗ ΛΕΙΤΟΥΡΓΙΑ ΤΗΣ ΠΟΛΕΩΣ ΜΑΣ

Παρὰ τῆς Ἑταιρείας Τηλεφῶνων ἠγοράσθη κατάλληλος ἔκτασις διὰ τὴν ἀνεγερσιν Τηλεφωνικοῦ Κέντρου, τὸ ὁποῖον πιστεύεται ὅτι θὰ ἀνεγερθῇ μέχρι τοῦ προσεχοῦς Σεπτεμβρίου ὅτε καὶ θὰ ἀρχίσῃ καὶ ἐν τῇ πόλει μας λειτουργία αὐτομάτων τηλεφῶνων.

### ΤΟ ΝΕΟΝ ΚΡΑΤΟΣ

(συνέχεια ἐκ τῆς 1ης σελίδος) πόλεμον. Μετὰ τὸν πόλεμον τὸ καπιταλιστικὸν σύστημα ὑφίσταται τὰς συνεπείας τοῦ πληθωρισμοῦ, ὃ ὁποῖος ὑπῆρξεν ὃ πραγματικὸς κατακλυσμὸς τῆς Γραφῆς. Ἰλιγγιᾷ ὃ ἀνθρώπινος νοῦς πρὸ τῆς καταστάσεως τῆς ἐποχῆς ἐκείνης.

Τότε ὃ καπιταλισμὸς, μὴ γνωρίζων ποδὸ νὰ στραφῇ, ἐφευρίσκει τὴν οὐτοπίαν τῆς ὑπερκαταναλώσεως. Ἀλλὰ οὐδὲ αὕτη τὸν σώζει. Καὶ ἀηλιπισμένος πίπτει εἰς τὰς ἀγκάλας τοῦ κράτους.

Ἀπὸ τῆς ἐποχῆς ἐκείνης ὅλοι οἱ ἐπιχειρήσεις κάμνον τὸς λογαριασμοὺς τῶν ἀναλόγων τῆς κρατικῆς ὑποστηρίξεως καὶ δὲν δύναται νὰ φαντασθῶν πλέον διὰ ἡμποροῦν νὰ ζήσουν ἄνευ τοῦ Κράτους, οὐδὲ ἐπὶ μίαν ἐβδομάδα.

Ὅτι ἐπιστοποιήθη πανηγυρικῶς ἡ χρωκοπία τοῦ καπιταλιστικοῦ συστήματος ἐν τῇ παγκοσμίᾳ τοῦ ἐνοῦ λαμβανόμενου. Αἱ οικονομικαὶ καὶ πολιτικαὶ συνέπειαι τῆς χρωκοπίας αὐτῆς εἶνε γνωσταί, Ἐκείνη μίαν ἱστορικὴν περιόδον καὶ ἡνοῖξαν μίαν ἄλλην.

Ὁ αἰὼν τῆς δημοκρατίας δόει. Ὁ αἰὼν τοῦ κρατικοῦ ἐθνικισμοῦ ἀνατελεῖ. Κυρία καὶ Κύριε.

Προσπάθησε νὰ δώσω μίαν ἰδέαν τοῦ ἐθνικοῦ κράτους, ὡς πολιτικοῦ καὶ οικονομικοῦ συστήματος, ἀπὸ ἀπόψεως ἱστορικῆς καὶ δογματικῆς. Ἡ ἱστορία του ἀναπτῆθαι μὲσα ἀπὸ τὴν λειτουργίαν τῶν φυσικῶν καὶ ἀνθρωπίνων νόμων, διὰ μῆσου τοῦ χρόνου ἡ θεωρία του, μὲσα ἀπὸ τοὺς ἀγῶνας τῆς θυσίας, τὴν παῖραν τῆς ζωῆς καὶ τὴν σκάψιν τῶν ἀνδρῶν ἐκείνων, οἱ ὅποιοι ἀφιέρωσαν τὴν ζωὴν των εἰς τὴν ἀποστήλωσιν τῶν συναιδήσεων, τῶν πατρῴων, τοῦ πολιτισμοῦ.

Ἡ ἀνθρωπότης ὑπέροκα ἔχει ἀνάγκη σήμερον ἔξουσίας, κατεστῆσεως, τάξεως. Μετὰ τοὺς συντελεστέας τὰ κράτη ἀνέχονται καὶ μεγαλοφυροῦν. Εὐτυχῶς εἰς τὴν Ἑλλάδα ἐβράθη εἰς τὰς αἰσῶν καὶ εἰς Κυβερνήτης ἀνήκοντες ἤδη εἰς τὴν ἱστορίαν. Δυναμὴ νὰ ἀποβλέψωμεν μὲ πίστιν πρὸς τὸ μέλλον τῆς χώρας αὐτῆς, ἡ ὅποια ὑπῆρξεν ἄλλοτε πηγὴ ὕλων τῶν ὠραιοτήτων τοῦ πνεύματος καὶ ἡ ὅποια καὶ πάλιν θὰ ὑπάξη κοιλίς νέας δυνάμεις καὶ νέων σκοπῶν ζωῆς ἀνωτέρας.

# “ΝΕΟΣ ΚΟΣΜΟΣ”

- 1) Ἐβδομαδιαία ἀνασκόπησις τῆς Διεθνούς πολιτικῆς καὶ πολεμικῆς καταστάσεως.
- 2) Ἐπιθανάτιες στιγμῆς. Μιά συγκλονιστικὴ ἀνταπόκρισις ἀπὸ τὴν Κυβερνητικὴν Ἰσπανίαν.
- 3) Τὰ φτερά τοῦ διαβόλου. Μιά φρικτωτικὴ περιπέτεια μετὰ βέρνητο ἀεροπλάνο ἀνω ἀπὸ τὸν ὠκεανό.
- 4) Ὁ πόλεμος ἐὼν ἀριθμῶν.
- 5) Μονομαχία Ποιητῶν. Ὁ πατριάρχης τῶν Ἰνδιῶν καὶ ἔθνικὸς τῶν ποιητῆς ΤΑΓΚΟΡ ἀπαντᾷ εἰς τὸν ἔθνικὸν ποιητὴν τῆς Ἰαπωνίας. ΓΥΟΝΕ ΝΑΓΚΟΥΚΙ διὰ τὸν πόλεμον τῆς Κίνας.
- 6) Ὁ δρόμος τῶν κουτσῶν. Μία χαριτωμένη λυπηροκοσμικὴ περιπέτεια.
- 7) Σπάνια, ὃ τελευταῖος μνηστῆς τῶν δασῶν τῆς Κορκικῆς.
- 8) Τρελλοὶ καὶ ἀπατεῶνες ἠνθρωποι ποῦ δνευρεῖονται θρόνους στὴ σελήνη.
- 9) Μπάλι, ὃ παράδεισος τοῦ χοροῦ.
- 10) Ἀετοὶ ποῦ ἀντικαθιστοῦν τὰ κνηγετικὰ σκυλιά.
- 11) Τὸ φάρμακον τῶν γιγαντιαίων ψαριῶν.
- 12) Καζανόβας Νο 2. Μιά καταπληκτικὴ δίκη ἐπὶ διγυμνία.
- 13) Ἡ Σελὴ τοῦ ΧΙΟΥ ΜΟΡ. Διάφορα περιεργὰ ἀπὸ ὅλον τὸν κόσμον, παραινῖδια προβλήματα, στανρόλεξα καὶ πρωτοφανῆς πλοοσία εἰκονογράφου κοσμοῦ τὸ τελευταῖον φύλλον τοῦ ΝΕΟΥ ΚΟΣΜΟΥ.

3 Δοχμαῖ 3



Ἐκατομμύρια ἄνθρωποι εἰς ὅλας τὰς χώρας τοῦ κόσμου κάνουν χρῆσιν αὐτοῦ εἰς ρευματικούς πόνους τῶν μυῶν καὶ τῶν ἀρθρώσεων, εἰς πόνους τῆς ράχεως, μέσεως καὶ αὐχένου. Ζητεῖτε, ὅμως, ρητῶς τὸ γνήσιον ΕΜΠΛΑΣΤΡΟΝ ΛΕΟΝΤΟΣ.



Η ΑΡΧΑΙΟΤΕΡΑ ΤΩΝ ΕΝ ΒΕΡΡΟΙΑ ΕΦΗΜΕΡΙΔΩΝ  
**ΕΚΔΑΔΟΜΕΝΗ ΚΑΘΕ ΕΒΔΟΜΑΔΑ**  
**Ο "ΑΣΤΗΡ",** Βερροίας μετεχει της Ένώσεως Διοικητικών και Συντακτικών Επαρχιακού Τύπου Βορείου Ελλάδος

<b>ΣΥΝΔΡΟΜΗ ΒΗΤΗΣΙΑ</b> Έσωτερικόν Δραχμαί 100 Έξωτερικόν Φράγκα χρυσά 20 Αμερικνής Δολλάρια 2	<b>ΙΔΙΟΚΤΗΤΗΣ - ΔΙΕΥΘΥΝΤΗΣ</b> <b>Ι. Γ. ΓΟΥΝΑΡΗΣ</b>	Τηλεγραφήματα: «ΑΣΤΕΡΑ» - Βέρροια Χειρόγραφα δημοσιεύματα ή μη δέν επιστρέφονται Δημοσιεύσεις: Ό Σίτος Δρ. 3
Περίοδος Δευτέρα — Έτος Ίδρύσεως 1924 <b>Έτος ΙΑ' Αρ. Φύλλου 493)382</b>	<b>Τετάρτη 29 Μαρτίου 1939</b>	<b>Τό φύλλον Δραχμαί 2.</b>

## Ο ΠΡΟΧΘΕΣΙΝΟΣ ΕΝΘΟΥΣΙΩΔΗΣ ΕΟΡΤΑΣΜΟΣ ΤΗΣ ΕΠΕΤΕΙΟΥ ΤΗΣ ΕΘΝΙΚΗΣ ΜΑΣ ΠΑΛΙΓΓΕΝΗΣΙΑΣ

Με μεγάλο ένθουσιασμό με φρενίτιδα Έθνικου Πατριωτισμού οφειλόμενοι εις τας γενικάς κατευθύνσεις της Έθνικης Κυβερνήσεως και εις την άναζωπύρωσιν του έθνικου και πατριωτικού αισθήματος του λαού εωριάσθη τὰ παρελθόν Σάββατον 25ην Μαρτίου ή επέτειος της Έθνικης μας παλιγγενησίας.

Από της παρασκευής ήρχισε ό σημασιοτολισμός των δημοσίων και Δημοτικων καταστημάτων καθως επίσης και των ιδιωτικων καταστημάτων και οικιων. Ολόκληρος ή πόλις έπλεε εις τό κυανόλευκον.

### ΑΠΟΤΙΣΙΣ ΦΟΡΟΥ ΕΥΓΗΡΜΟΣΥΝΗΣ

Την παρασκευήν, παραμονήν έθνικης μας εορτής συντεταγμένοι και με επί κεφαλής τους αρχηγούς και διοικητάς των μετέβησαν και απέδωσαν τιμάς αποτίσαντες φόρον εθνωμοσύνης προς τους άθανάτους νεκρούς μας καταθέσαντες στεφάνους τόσοσ εις τό έν τή πλατεία Γεωργίου Α ήρωον του Δήμου δσον και εις τό έν τω πεδίω των στρατώνων ήρωον άλληλοδιαδόχως, οι Πρόσκοποι, ή Έθνική έταιρεία, ή Έθνική Νεολαία, οι μαθηται και αι μαθήτριαι του Γυμνασίου και Άνωτέρου Παρθεναγωγείου και οι μαθηται των Δημοτικων Σχολειων. Τήν κατάθεσιν των στεφανων συνάδευσαν ένθουσιώδεις λόγοι υπό των επί τουτω όρισθέντων προσκόπων, Φαλαγγιτων, Μαθητων και μαθητριων.

### Ο ΕΟΡΤΑΣΜΟΣ ΤΗΣ 25 ΜΑΡΤΙΟΥ

Έξημέρωσε ή 25η Μαρτίου, ή χαρμόσυνος αυτη Έθνική ήμέρα της άνασιόσεως του γένους μας. Τό χαρμόσυνον της ήμέρας άνήγγειλε ή Στρατιωτική Μουσική Φρουράς Βερροίας, ήτις διέτρεξε τας κυριωτέρας όδους της πόλεως παιανίζουσα ένθουσιώδη έμβατήρια.

### Η ΠΟΒΟΛΟΓΙΑ

Την 10ην π. μ. έν τω Ναώ του πολιούχου της πόλεως μας Άγιου Άντωνίου έψάλη κατασκευασιατή δοξολογια προσεάρχοντος του Σεβασμιωτάτου Μητροπολίτου μας Κου Πολυκάρπου μεθ' άπαντος του κλήρου και καθ ήν παρέστησαν ό Δήμαρχός μας κ. Α. Πρωτοψάλτου μετά των μελών της διοικούσης

των Δήμον έπιτροπής κ. κ. Μ. Χατζημιχάλη, Π. Σελαϊδοπούλου Σ. Καλοερλόγλου, Σ. Τσιράκογλου, Α. Τσικερδάνου, και Α. Τσαλέρα, ό Στρατηγός Λι οικητής Χης Μεραρχίας κ. Χρίστος Κίτσος μετά των υπ' αυτον κ. κ. Άξιωματοικων, ό Πρόεδρος των Πρωτοδικων κ. Μ. Θεοφίλης μετά των Πρωτοδικων κ. κ. Ε. Κυριαζή, Β. Χατζή, και Π. Βαρβέρη, ό εισαγγελεύς κ. Γ. Τούμπης, ό πταισματοδίκης κ. Κλωνάρης, οι προϊστάμενοι των Δημοσιων υπηρεσιων κ. κ. Β. Φερτάκης Οικονομικός Έφορος, Σ. Σεραφειμίδης διευθυντής Ταμειου Έμαθιας, Άδριανόπουλος Ιασάρχης Βερροίας, Β. Δεβάντης επαρχιακός Γεωπόνος Α. Παπαδουράκης Προϊστάμενος Τ.Τ.Ι. Βερροίας μετά των υπ' αυτων υπαλλήλων, ό Διοι-

τηνων και Βερροίας, τὰ Προεδρεία των Σωματειων Συντεχνιων και οργανώσεων της πόλεως μας και πυκνά πλήθη λαου παλλομένου από άγρον και πατριωτικόν ένθουσιασμόν. Έξω του Ναου ήτοι παρατεταγμένη δύναμις στρατου ήτις απέδιδε τας τιμάς εις τους επισήμους, οι Φαλαγγίται και αι Φαλαγγίτισσαι με επί κεφαλής την γυνάστριαν όντασαν Ρουμπίναν Μιχαλά, οι Λιρόσκοποι, οι πάλαιοι πολεμισται, οι άνάπηροι Πολέμου, οι μαθηται και μαθήτριαι του Γυμνασίου, Άνωτέρου Παρθεναγωγείου, Αστικων Σχολειων και Δημοτικων Σχολειων. Μετά τό πέρας της δοξολογιας ό Σεβασμιωτάτος

πυκνά δε πλήθη λαου παλλομένου από άκράτητον πατριωτικόν ένθουσιασμόν κατέλαβον την εύρυχωροτάτην πλατειαν Γεωργίου Α'. Τήν 3.40 πρωτην ώραν ήρχισε ή προσέλευσις των επισήμων παραστάντων όλων εκείνων οτινες παρέστησαν εις τήν δοξολογιαν.

Μετά την ψαλείσαν υπό του Σεβασμιωτάτου Μητροπολίτου μας κ. Πολυκάρπου επιμνημόσυνοι δέησιν έγένετο ή στέψις του Ηρώου υπό των φαλαγγιστων άφου προηγουμένως αυται έδωσαν πρό του Σεβασμιωτάτου, του Στρατηγου, του Δημάρχου και λοιπων επισήμων τον όρκον. Μετά ταυτα ό Στρατηγός κ. Κίτσος παραδίδων εις τας φαλαγγίτισσας την σημαian άπηθύθησιν αυταις όλλα λόγια γεμάτα από ένα άδολο και άγνό έθνικό πατριωτικό, μεθ' ό ή αξιωματούχος της Ε.Ο.Ν. Θηλέων όνις Κατσαμάκα διεβεβαίωσεν ου αι φαλαγγίτισσαι θα είναι πισται εις τον δοθέντα όρκον, κατόπι δε έξεφωνήθη ό παιηγυρικός της ήμέρας υπό του Φαλαγγάρχου Γιδά Ιατρού κ. Γ. Βελτοϊδου, ειτα δε πρό των επισήμων έγένετο παρέλασις του Στρατου, των Φαλαγγιτων, των Φαλαγγιτιστων, των Προσκόπων, των Άναπήρων, Ηελαίων Πολεμιστων και των μαθητων και μαθητριων

### Η ΑΠΟΓΕΥΜΑΤΙΝΗ ΕΟΡΤΗ ΣΤΗΝ ΕΛΙΑ

Εννοούντος του καλου καιρου περι την 4ην απογευματινήν ώραν συγκεντρώθησαν έν τή έξοχική και μαγευτική Ε-ληα πυκνά πλήθη λαου και οι πλείστοι εκ των επισήμων όπου υπό τσαλίδων και μαθητριων εχορευθήσαν διάφοροι έθνικολ χοροί

Τό έσπέρας έγένετο λαμπαδηφορια ής μετέχον ό Στρατός, οι Φαλαγγίται, αι Φαλαγγίτισσαι, οι πρόσκοποι και οι μαθηται και μαθήτριαι, κατά δε την ύψητα έφωταρωγήθησαν τό Δημάρχιακόν Κατάστημα, ή Χη Μεραρχία, ή στρατιωτική Δέσχη ή Διοις Χωρ)κής Βερροίας και άλλαι



### ΦΑΛΑΓΓΙΤΙΣΣΑΙ

με την παραδοθεισαν εις αυτας σημαian, υπό του Στρατηγου κ. Χρ Κίτσου.

κητής Διοικήσεως Χωροφυλακής Βερροίας Ταγματάρχης κ. Β. Σταφυλοπάτης μετά του Διοικητου της Υποδιοικήσεως Χωρ. Έμαθιας μιράρχου κ. Κουμάνταρον και του ύπασπιστου της Διοικήσεως Χωροφυλακής Βερροίας άνθυπασπιστου κ. Κιουτσούκη, ό Γυμνασιάρχης κ. Γ. Στρουδόπουλος μετά των κ. κ. καθηγητων του Γυμνασίου, ή Διευθύντρια του Άνωτέρου Παρθεναγωγείου και Αστικου Σχολειου όνις Παληκάργια μετά των καθηγητριων, οι Διευθυνται των Δημοτικων Σχολειων κ. κ. Γ. Κώνστας, Κ. Αλεξιάδης, Κ. Πασχαλίδης, Α. Κοιτογιάννης, Φ. Φιλιππίδης και Α. Άγγελίδης μετά των εκτός της υπηρεσιας διδασκάλων και διδασκαλισσων, οι διευθυνται των έν τή πόλει μας Τραπεζων Έθνικης, Αγρουικής, Α-

Μητροπολίτης μας κ. Μοτακουπος έξεφώνησε ένθουσιώδη και πατριωτικώτατον άμα λόγον.

### Η ΟΡΚΟΜΩΣΙΑ ΤΩΝ ΦΑΛΑΓΓΙΤΙΣΣΩΝ

Λόγοι της συνεχούς πιεζύσης βροχής τό υπόλοιπον μέρος των εορτων επί τή Έθνική εορτή άνεβλήθη διά την επομένην ήμέραν ήτοι την Κυριακήν. Από της 9ης πρωτης ώρας της Κυριακής ήρχισαν να συγκεντρώνωνται εις την πρό του Ηρώου του Δήμου εύρύχωροι πλατειαν Γεωργίου του Α' οι Φαλαγγίται, αι Φαλαγγίτισσαι, οι Πρόσκοποι, οι Πάλαιοι Πολεμισται, οι άνάπηροι πολέμου, οι μαθηται και αι μαθήτριαι του Γυμνασίου, Άνωτέρου Παρθεναγωγείου, και Δημοτικων Σχολειων και κατέλαβον τας όρισθείσας δι' ένα έκαστον θέσεις,

**Αριθ. 77. ΕΘΝΙΚΗ ΤΡΑΠΕΖΑ ΤΗΣ ΕΛΛΑΔΟΣ**  
**ΥΠΟΚΑΤΑΣΤΗΜΑ ΒΕΡΡΟΙΑΣ**  
**ΥΠΗΡΕΣΙΑ ΔΙΑΧΕΙΡΙΣΕΩΣ ΚΤΗΜΑΤΩΝ ΕΣ' ΑΝΤΙΠΛΑΓΗΣ**  
**ΠΡΟΚΗΡΥΞΙΣ ΔΗΜΟΠΡΑΣΙΑΣ ΕΚΠΟΙΗΣΕΩΣ ΚΤΗΜΑΤΩΝ**

Εκτίθεται εις πλειοδοτικήν δημοπρασίαν ενεργηθησομένην εν Βερροία και εν τοις Γραφείοις ήμων την 16ην Απριλίου ε. ε. ημέραν Κυριακήν και από 11—12 μ. ώρας ή εκποίησης των κάτωθι ακινήτων:

ΕΙΣ ΑΡΧΙΚΗΝ			
ΑΡ.ΚΤΗΜ.	ΕΙΔΟΣ	ΤΟΠΟΘΕΣΙΑ	ΕΚΤΑΣΙΣ
295	Οίκια	Κεράλ—Βήη	177,80 μ.τ.
842	"	Ίνι—Μπουνάρ	75,— "
850	"	"	79,— "
851	"	"	67,— "
989	"	Αγ. Αντωνίου	72,25 "
1007	"	Αγ. Γεωργίου	111,— "
1011	"	"	80,— "
2224	2½ οίκιας	Καροή Μαχαλά	215,— "
1040	μαγαζείον	Κρεοπωλεία	39,— "
1041	"	"	30,— "
1042	"	"	37,80 "
587	Αχυρών	Μπαγ	190,— "
537	Οικόπεδον	"	98,— "
836	"	Ίνι—Μπουνάρ	72,— "
845	"	"	116,— "
846	"	"	75,— "
ΕΙΣ ΑΙ ΕΠΑΝΑΛΗΠΤΙΚΗΝ			
668	Οίκιο	Γιολά—Γκελδι	383,64 "
ΕΙΣ ΒΑΡΟΣ ΕΚΠΤΩΤΟΥ ΑΓΟΡΑΣΤΟΥ			
725	Οικόπεδον μετά των	Γιολά—Γκελδι	80,— "
	ἐπ' οὗτου ὀκτωῶν		1.500

Οἱ ἀντικείμενοι ὅροι εἰσὶν κατατεθειμένοι εἰς τὸ ἐν Βερροία Ὑποκατάστημα τῆς Ε. Π. Ε. ὅν δύναται νὰ λαμβάνωσι γνῶσιν οἱ ἐνδιαφερόμενοι προσερχόμενοι καθ' ἑκάστην καὶ κατὰ τὰς ἐργασίμων ὥρας.  
 Ἐν Βερροία τῇ 21 Μαρτίου 1939 (Ἐκ τῆς Διευθύνσεως)

**Δημήτρη Γιαννοπούκη**

**Χρόνο με χρόνο**

Δὲν ἦταν ἓνας οὐτε δύο. Ἦταν δέκα  
 οἱ κοῦκλοι τῆς βιτρίνας καὶ οἱ φασουλῆδες  
 ποῦ τὴν μεγάλη, κοῦκλα—τὴν ἀληθινὴ γυναικίαν  
 Μὲ τόσο πόθο ἐκνιτοῦσαν,  
 Κι' ὄλοι μ' ὄνειρα κι' ἐλπίδες  
 Τὴν λαχταροῦσαν...

Μὰ ἐκείνη ἀκατάδεκτη καὶ στολισμένη  
 Μὲ τὸ φουστάνι τὸ ἀσιμὶ τῆς  
 δὲν κῦτταζε κανέναν κι' ἦταν φαντασμένη  
 καὶ, εἶχε γραμμένη τὴν τιμὴ τῆς  
 Κάτω ἀπὸ τὸ λευκὸ τῆς παπουτσάκι...  
 Ἦταν πρωτοχροινιά. Κι' ἐπέρασε ἓνα κοριτσάκι  
 Κι' ἀγόρασε τὸν παρδαλὸ τὸν Φασουλῆ  
 Ἦ κυρία, ἓνα ναῦτη ποῦ τῆς ἄρεσε πολὺ  
 Κι' ἡ δεσποινίς, τὸν ποιητή...

Γεράσανε πελάτες ἀρκετοί,  
 Κι' ἀγόρασαν τοὺς κοῦκλους καὶ τοὺς πήρανε μαζύ.  
 Κι' ἔμεινε ἡ κοῦκλα ἡ φαντασμένη  
 Μὲ τ' ἀσιμὶ τῆς τὸ φουστάνι στολισμένη,  
 Ἐρημὴ κι' ὀλομόναχη στὸ μαγαζι.

Τὴν ἐβαλαν, τὸν ἄλλο χρόνο πὺ φτηνὰ  
 —Κι' ἔτσι ἡ ἱστορία πάντοτε ἀρχινᾷ  
 Καὶ πάντα ἐπαναλαμβάνεται ὁμοία καὶ ἴδια...—  
 Ἦφενεγαν ἀπὸ τὴ βιτρίνα τ' ἄλλα τὰ παιγνίδια  
 Κι' ἡ κοῦκλα πιά, μὲ τὸ φουστάνι τὸ ἀσιμὶ τῆς  
 Ὅσο κι' ἂν κατεβάζαν τὴν τιμὴν τῆς  
 Ἦμενε πάντα...

Ἐίχε ἀρχίσει τὰ γερνὰ  
 Πιερούσανε τὰ χρόνια — μὲ τὸ πόνο —  
 Καὶ χρόνο μὲ τὸ χρόνο.  
 Ὅλο καὶ πὺ φτηνὰ

Τὴν ἐβάζαν οἱ ἀνθρώποι τοῦ μαγαζιού.  
 Τῆς ἀλλάζαν φουστάνι, τὴν ἐτύλιζαν μὲ πήχες ἀτλαζιοῦ,  
 Ἄλλὰ, δὲν ἀλλάζε ἡ κατάστασι. Ἦμενε ἴδια.  
 Στὸ τέλος, τὴν πετάξανε εἰς τὰ οκουπίδια!

ΔΗΜΗΤΡΗΣ ΓΙΑΝΝΟΥΚΑΚΗΣ

**ΤΡΑΠΕΖΑ ΒΕΡΡΟΙΑΣ Α.Ε.**

ΤΩΣ ΤΡΑΠΕΖΙΤΙΚΩΝ ΓΡΑΦΕΙΩΝ

**ΑΣΣΕΡ ΔΑΝΙΕΛ & ΣΙΑ**

Ἔτος ἰδρύσεως 1896

ΔΕΧΕΤΑΙ ΚΑΤΑΘΕΣΕΙΣ

Ἐν ὄψει, ἐπὶ Προθεσμία, Ταμειυτήριοι

Ἐκτελεῖ πάσης φύσεως Τραπεζικὴν ἐργασίαν

**ΤΑΧΥΤΗΣ ΣΥΝΑΔΔΑΓΩΝ**

**ΑΣΦΑΔΕΙΑ ΧΡΗΜΑΤΩΝ**

**ΧΕΙΜΕΡΙΝΟΣ ΠΟΛΤΟΣ**

**S H E L L**

Ραντίζετε τὰ δένδρα σας τὸν χειμῶνα μὲ τὸν πολτὸν SHELL  
 ἂν θέλετε νὰ ἔχετε δένδρα ὑγειῇ καὶ ἀποδοτικὰ

**ΑΠΟΚΛΕΙΣΤΙΚΟΙ ΑΝΤΙΠΡΟΣΩΠΟΙ**

**“ ΓΕΩΠΟΝΙΚΗ ”**

**ΑΝΩΝ. ΓΕΩΡΓ. ΕΤΑΙΡΙΑ**

**ΦΥΤΩΡΙΑ ΕΝ ΣΕΡΡΑΙΣ**

ΘΕΣΣΑΛΟΝΙΚΗ Δέοντος Σοφοῦ 9 ΣΕΡΡΑΙ Βασ. Βασιλείου

ΔΙΑ ΤΑΣ ΕΠΙΧΡΙΑΣ οἱ κατὰ τόπους ἀντιπρόσωποι τῆς ΓΕΩΠΟΝΙΚΗΣ

Ἐν Βερροία **Α. Μ. ΚΑΡΑΚΩΣΤΗΣ**

**ΙΕΡΟΣ ΝΑΟΣ ΜΕΤΑΜΟΡΦΩΣΕΩΣ ΝΑΟΥΣΗΣ**

Ἐν Ναούση τῇ 17ῃ Μαρτίου 1939  
 Τὸ Ἐκκλησιαστικὸν Συμβούλιον  
 τοῦ ἐν Ναούση Ἱεροῦ Ναοῦ τῆς  
 Μεταμορφώσεως τοῦ Σωτήρος  
 Δια κ η ρ ὄ τ τ ε ι δ τ ι,  
 Συμφώνως τῷ ἀρθρῷ 62 τοῦ Ἄν  
 Νόμου 1369 τοῦ 1938 καὶ τῆς ὑπ'  
 ἀριθ. 346 ἐγκριτικῆς ἀποφάσεως  
 τοῦ Μητροπολιτικοῦ Συμβουλίου  
 Βερροίας, ἐκθέτει πρὸς ἐκποίησιν  
 διὰ πλειοδοτικῆς δημοπρασίας τὸ  
 ὑπὸ τὴν κατοχήν καὶ κυριότητα  
 τοῦ Ἱεροῦ Ναοῦ Μεταμορφώσεως ἰ-  
 διόκτητον δάσος πλὴν τοῦ ἐν αὐτῷ  
 Ἐκκλησιδίου μετὰ τοῦ κελλήου καὶ  
 20 μέτρων κυκλικῆς περιφερείας  
 ὡς προαυλίου, ἐκτάσεως χιλίων Ἐλ-  
 ληνικῶν στρεμμάτων περίπου, κεί-  
 μενον εἰς θέσιν Ἐξω Μεταμόρφω-  
 σις καὶ ἐν τῇ περιφερείᾳ Ναούσης,  
 συναρνούμενον. Ἀνατολικῶς μὲ  
 δρόμον, δυτικῶς μὲ Δάσος Δήμου  
 Ναούσης, βορειῶς μὲ ἀκίνητον Δα-  
 ζάρου Τέμα καὶ νοτίως μὲ ρεῦμα  
 (λάκκον) καὶ ὑπὸ τοῦς ἐξῆς ὄρους  
 καὶ συμφωνίας.

1) Ἡ Δημοπρασία θέλει ἐνεργη-  
 θῆ ἐνώπιον τοῦ Ἐκκλ. Συμβουλίου  
 τοῦ Ναοῦ τὴν 16ην Ἀπριλίου ε. ε.  
 ἡμέραν Κυριακήν καὶ ὥραν 10 π.  
 μ μέχρι 12ης μεσημβρινῆς ἐν Να-

ούση καὶ ἐν τοῖς γραφείοις τῆς  
 Μητροπόλεως Ναούσης.

2) Ὡς πρώτη προφορὰ ὀρίζε-  
 ται ὑπὸ τοῦ Ἐκκλ. Συμβουλίου τὸ  
 ποσὸν τῶν δραχμῶν 300 000 τρια-  
 κοσίων χιλιάδων.

3) Ἡ καταβολὴ τῶν χρημάτων  
 θέλει γίνῃ ἀμα τῇ υπογραφῇ τοῦ  
 Συμβολαίου μεταβιβάσεως ἀκινήτου.

4) Διὰ νὰ γίνῃ τις δεκτὸς εἰς τὴν  
 δημοπρασίαν δεόν νὰ καταβάλλῃ εἰς  
 τὸ Ἐκκλ. Συμβούλιον ὡς ἐγγύησιν  
 τὸ 1)20 τοῦ ποσοῦ τῆς πρώτης  
 προφορᾶς εἰς μετρητά.

5) Ἐὰν ὁ τελευταῖος πλειοδότης  
 μετὰ τὴν πρὸς αὐτὸν πρόσκλησιν  
 ἀρνηθῆ νὰ προσέλθῃ πρὸς υπογρα-  
 φὴν τῶν συμβολαίων ἐνεργεῖται εἰς  
 βάρος του ἀναπλειστηριασμὸς ἐκ-  
 πιπτομένης ὑπὲρ τοῦ Ναοῦ τῆς  
 καταβληθείσης ἐγγυήσεως.

6) Ἡ ἐγκρίσις τῶν πρακτικῶν  
 τῆς δημοπρασίας ἐναπόκειται εἰς  
 τὸ Μητροπολ. Συμβούλιον.

Ἄπαντα τὰ ἔξοδα καὶ τέλη συν-  
 τάξεως τοῦ Συμβολαίου βαρύνουσι  
 τὸν τελευταῖον πλειοδότην ἐξ ὀλο-  
 κλήρου.

Τὸ Ἐκκλησιαστ. Συμβούλιον

Ἀρχ. Δ. Γκερλῆς

Περ. Σεπητάνος

Ἐδστ. Γούλας

Κων. Παπανέμος

Ἀναστ. Χρυσόχορος

**ΕΘΝΙΚΗ ΤΡΑΠΕΖΑ ΤΗΣ ΕΛΛΑΔΟΣ**

**ΙΔΡΥΘΕΙΣΑ ΤΩ 1841**

**ΚΕΦΑΛΑΙΑ** . . . . . Ἀρ. 1.205.000.000—

**ΚΑΤΑΘΕΣΕΙΣ** τῇ 31ῃ Δεκεμβρίου 1938 Ἀρ. 10.800.000.000—

Δέχεται καταθέσεις ἐπὶ προθεσμία, ἐν ὄψει καὶ εἰς Ταμειυτήριοι, εἰς Δραχ-  
 μάς καὶ εἰς Συναλλάγμα, καὶ ἐκτελεῖ παντὸς εἶδους Τραπεζικὴν ἐργασίαν.

Ὑποκαταστήματα καθ' ὅλην τὴν Ἑλλάδα

Ἄνταποκριταὶ εἰς ὅλας τὰς χώρας τοῦ Ἐξωτερικοῦ.

Ἰδρυτὴς τῆς HELLENIC BANK UST Co 139 TRWILLIAM STR. NEW YORK CITY N.Y.  
 U. S. AMERICA

«ΑΣΤΗΡ» ΒΕΡΡΟΙΑΣ

Ἡ Ἀρχαιοτέρη ἐν Βερροία Ἐφημερίς Ἐκδομένη κάθε ἑβδομάδα

Ἰδιοκτῆτης - Διευθυντής Ὑπεύθυνος

Ι. Γ. ΓΟΥΝΑΡΗΣ

Οἶκον Διευθυντής

Α. Γ. ΓΟΥΝΑΡΗΣ

Ὁδὸς Γ. Κυρίμη

Ὁ Ἀστίρ ἐκτυπῶνται εἰς τὸ Τυπογραφεῖον Ἰ. καὶ Ἀ. Γούναρη Ὁδὸς Κ. Ἐλευθερωτοῦ-Πλατάνων

ΣΥΝΔΡΟΜΗ ΕΤΗΣΙΑ

Ἐσωτερικοῦ Δραχμαὶ 100 Ἐξωτερικοῦ Φράγκα Χρυσᾶ 10 Ἀμερικῆς Δολλάρια 2

Δημοσιεύματα προσωπικοῦ χαρακτήρος δὲν καταχωροῦνται.

Δημοσιεύσεις Πλειστηριασμῶν, Διακηρύξεων, Δημοπρασιῶν κλπ. τῶν 10 σιγμῶν ὁ στίχος δρ. 3 Κοινωνικὰ εἰδητήρια κ.λ.π. μὴ συνδρομητῶν δραχ. 50. συνδρομητῶν > 25.

Διὰ συνεχεῖς δημοσιεύσεις Ἐμπορικῶν καταστημάτων ἰδιαιτέραι συμφωνίαι.

ΒΑΣΙΔΕΙΟΝ ΤΗΣ ΕΠΛΑΘΟΣ

ΔΗΜΟΣ ΒΕΡΡΟΙΑΣ

Ἀριθ. Πρωτ. 1329.

Ἐν Βερροίᾳ τῇ 18ῃ Μαρτίου 1939

ΔΙΑΚΗΡΥΞΙΣ

Ὁ Δήμαρχος Βερροίας Διακηρύττει δι,

Τὴν 2αν Ἀπριλίον ἑ. ἑ. ἡμέραν Κυριακὴν καὶ ὥραν 10—12 π. μ. ἐνεργηθῆσεται ἐν Βερροία καὶ ἐν τῷ συνήθει τῶν Δημοπρασιῶν τό-πω (Καφενεῖον Ἰ. Χαρίση) πλειοδοτικὴ δημοπρασία, διὰ τῆς ἐνοικίας τοῦ Φόρου ἐγγυρῶν προ-όντων Δήμου Βερροίας, χρήσεως 1939-1940, καὶ μειοδοτικὴ τοιαύτη διὰ τῆς ἐνοικίας τῆς Ὑπηρεσίας καθαριότητος τῆς αὐτῆς χρήσεως, συμφώνως τοῖς σχετικοῖς ὁροις διακηρύξεως. κατατεθειμένοις ἐν τοῖς Γραφείοις τῶν Δήμων Βερροίας, Ἀθηναίων, Θεσπίας, Κοζάνης, Λαρίσης καὶ Σεργῶν.

Πρώτη προσφορὰ φόρον ἐγγυρῶν προϊόντων δραχμαὶ 2100000

Πρώτη προσφορὰ Ὑπηρεσίας Καθαριότητος δραχμαὶ 450 000

Ὁ Δήμαρχος Βερροίας Δ. ΠΡΩΤΟΨΑΔΤΟΥ

Ἡ ΧΑΡΑ ΤΩΝ ΠΑΙΔΙΩΝ

Ἐγκυλοφόρησεν εἰς τὰς Ἐπαρχίας διὰ τῶν Πρακτορείων τῶν ἐφημερίδων τῆς Ἐτ. Ἑλλ. Τύπου τὸ 54ον τεῦχος τοῦ 159ῆμέρου παιδικοῦ Περιοδικοῦ «Ἡ Χαρά τῶν Παιδιῶν», πολύχρωμο, με παραμύθια καὶ διηγήματα καὶ γενικῶς διασκεδαστικὴ καὶ μορφωτικὴ ὅλη γιὰ μικρὰ παιδιά.

ΣΤΗΛΗ ΥΓΙΕΙΝΗΣ

Ο ΔΕΚΑΠΟΛΟΣ ΤΗΣ ΥΓΕΙΑΣ

Εἰς τὰ σχολεῖα τῆς Σουηδίας ὑπάρχει ἀνηρτημένος ὁ ἐξῆς δεκάλογος τῆς υγείας:

1.—Ὁ καθαρὸς ἀὴρ ἡμέραν καὶ νύκτα εἶναι ὄρος ἀναγκαῖος διὰ τὴν υγείαν καὶ τὸ καλλίτερον προφυλακτικὸν κατὰ τῶν ἀσθενειῶν τῶν πνευμόνων.

2.—Ἡ κίνησις εἶνε ἡ ζωὴ. Τὸ καλλίτερον ἀντιφάρμακον τῆς καθεστηκυίας ἐργασίας εἶνε νὰ κάμνη κανεὶς κάθε ἡμέραν ἀσκησὶν εἰς τὸ θπαιθρον, ἐργαζόμενος καὶ περιπατῶν.

3.—Πίνετε καὶ τρώγετε ἐν μέτρῳ καὶ ἀπλῶ. Ἐκείνος ποῦ προτιμᾷ ἀπὸ τὸ οἰνόπνευμα, τὸ νερό, τὸ γάλα καὶ τὰ φρούτα στερεώνει τὴν υγείαν του καὶ ἀυξάνει τὴν ἱκανότητά του πρὸς ἐργασίαν καὶ εὐτυχίαν.

4.—Φροντίζετε διὰ τὸ δέρμα σας. σκληραγωγηθῆτε κατὰ τοῦ κροῦ με πλυσίματα με νερό κροῦ ἢ χλιαρὸ καθημερινὰ καὶ πίνετε μίαν φεράν τὴν ἑβδομάδα, ἐνα λουτρὸ ζεστοῦ εἰς κάθε ἐποχῇ. Με αὐτὰ τὰ μέσα θὰ προφυλαχθῆτε ἀπὸ κρυολογήματα.

5.—Τὰ ρούχα δὲν πρέπει νὰ εἶναι ὅστις πολὺ ζεστὰ οὔτε πολὺ σφικτά.

6.—Ἡ κατοικία πρέπει νὰ εἶνε ἐκτεθειμένη εἰς τὸν ἥλιον, ξηρά, εὐρύχωρος, καθαρὰ, φωτεινὴ εὐχάριστος καὶ ἀναπαιτικὴ.

7.—Τηρῆτε καθαριότητα ἀσθηρὰν εἰς κάθε πράγμα: τὸν ἀέρα τὴν τροφήν, τὸ νερό, τὸ ψωμί, τὰ ἀσπρόροχα, τὰ ρούχα, τὸ σπῆτι.

Ὅλα πρέπει νὰ εἶνε καθαρὰ καὶ τὸ ἠθικὸν ἀκόμη. Αὐτὸ εἶνε τὸ καλλίτερον προφυλακτικὸν κατὰ τῆς χολέρας, τοῦ τυφοῦ, καὶ ὄλων τῶν μολυσματικῶν νοσημάτων.

8.—Ἡ τακτικὴ καὶ ἐντονος ἐργασία εἶναι τὸ καλλίτερον προφυλακτικὸν κατὰ τῶν ἀσθενειῶν τοῦ πνεύματος καὶ τοῦ σώματος, ἢ

παρηγορὰ κατὰ τῆς δυστυχίας καὶ ἢ εὐτυχία τῆς ζωῆς.

9.—Ὁ ἄνθρωπος δὲν εὐρίσκει τὴν ἀνάπαισιν καὶ τὴν διασκέδασιν μετὰ τὴν ἐργασίαν εἰς ἑορτὰς θορυβώδεις. Αἱ νύκτες εἶναι διὰ τὸν ὕπνον. Αἱ ὥραι τῆς ἀργίας αἱ ἑορταὶ πρέπει νὰ ἀφιερῶνται εἰς τὴν οἰκογένειαν καὶ τὰς πνευματικὰς ἀπολαύσεις.

10.—Ὁ πρῶτος ὁρος μίᾳς καλῆς υγείας εἶναι ζωὴ γόνιμος εἰς ἐργασίαν καὶ ἐξευγενισμένη ἀπὸ καλὰς πράξεις καὶ ἀπολαύσεις υγιεῖς. Ἡ ἐπιθυμία τοῦ νὰ εἶναι κανεὶς ἐνα καλὸ μέλος τῆς οἰκογενείας του, ἔνας καλὸς ἐργάτης εἰς τὴν σφαῖραν του, δίνει εἰς τὴν ζωὴν ἀξίαν ἀνεκτίμητον.



ΦΑΡΜΑΚΕΥΤΗΡΙΟΝ ΟΙ «ΔΩΔΕΚΑ ΑΠΟΣΤΟΛΟΙ», ΠΛΑΤΕΙΑ ΒΑΡΔΑΡΙ (Τηλ. 21-15) Περιλαμβάνει τρεῖς μοντέρνας Κλινικὰς ΠΑΘΟΛΟΓΙΚΗΝ - ΧΕΙΡΟΥΡΓΙΚΗΝ - ΜΑΙΕΥΤΙΚΗΝ Αἱ νεώτεραι καὶ τελειότεραι Κλινικαὶ Θεσπίας Ἐκτίσθη ἐπίτηδες διὰ Κλινικὰς. Ἡσυχία, καθαριότητος, φωτισμὸς, κεντρικὴ θέρμανσις, περιποίησης. Διευθυντῆς: ὁ Ἴατρος κ. Δ. ΚΩΣΤΟΠΟΥΛΟΣ Συνεργάται οἱ ἀριστοὶ τῶν ἱατρῶν ΤΙΜΑΙ ΛΟΓΙΚΑΙ ΑΠΟΚΛΕΙΟΝΤΑΙ ΤΑ ΜΟΛΥΣΜΑΤΙΚΑ ΚΑΙ Οἱ ΦΥΣΙΚΟΙ

ΕΜΠΟΡΙΚΑ ΚΑΤΑΣΤΗΜΑΤΑ ΥΦΑΣΜΑΤΩΝ ΙΣΑΑΚ ΙΩΝΑ ΣΑΡΦΑΤΗ ΟΔΟΣ ΦΙΛΙΠΠΟΥ Β' - ΟΔΟΣ Κ. ΕΛΕΥΘΕΡΤΟΥ - ΒΕΡΡΟΙΑ

Εἰς τὰ καταστήματά μας θὰ εὑρητε πάντοτε ὄλα τὰ εἶδη ὑφασμάτων εἰς Μεταξωτὰ, Βαμβάκερὰ, Μάλλινα, Λινὰ κ.λ.π. κ.λ.π. εἰς πλουσίαν συλλογὴν καὶ τιμὰς ἐξαιρετικὰς. Εἰδικώτερον εἰδοποιούμεν τὴν πολυπληθῆ καὶ πιστὴν πελατείαν μας ὅτι ἐπλουτίσαμεν τελευταίως τὴν ἀποθήκην μας με ὄλα τὰ νεώτερα εἶδη διὰ τὴν ἐαριντὴν ἐποχὴν ὡς Μαντὰ Γυναικεῖα, Ζιωρζέττες καὶ ἑταμὲν Μάλλινα καὶ Βαμβάκερὰ Κασμήρια Ἀγγλικά κ.λ.π. Ὡσαύτως καθιστώμεν γνωστὸν ὅτι διατηροῦμεν εἰς μεγάλην ποικιλίαν τὰ φημισμένα Κασμήρια Ναούσης τοῦ βιομηχανικοῦ αὐτοῦ Κολοσοῦ ΠΑΝΑΡΑ ΚΥΡΤΣΗ & ΣΙΑ Α. Ε. καὶ τὰ ὄποια πωλοῦμεν εἰς τιμὰς πολὺ εὐθυνας.

ΤΡΑΠΕΖΑ ΑΘΗΝΩΝ

ΑΝΩΝΥΜΟΣ ΕΤΑΙΡΙΑ - ΕΤΟΣ ΙΔΡΥΣΕΩΣ 1893

115 ΚΑΤΑΣΤΗΜΑΤΑ ΕΝ ΒΛΛΑΔΙ 6 ΚΑΤΑΣΤΗΜΑΤΑ ΕΝ ΤΩ ΕΞΩΤΕΡΙΚῳ Ἐν Ἀγγλίᾳ, Αἰγύπτῳ καὶ Κύπρῳ

Ὁργανισμὸς ἰδρυθεὶς ὑπὸ τῆς ΤΡΑΠΕΖΗΣ ΑΘΗΝΩΝ THE BANK OF ATHENS TRUST COMPANY 205, west 33rd Street - NEW YORK

Καταθέσεις εἰς Δραχμάς ἐν ὄψει καὶ ἐπὶ προθεσμία

ΠΑΣΗΣ ΦΥΣΕΩΣ ΤΡΑΠΕΖΙΤΙΚΗ ΕΡΓΑΣΙΑ ΥΠΟ ΤΟΥΣ ΜΑΛΛΟΝ ΣΥΜΦΕΡΟΝΤΑΣ ΟΡΟΥΣ

# Η 25 ΜΑΡΤΙΟΥ

Του κ. ΞΕΡΟΦΩΝΤΟΣ Ι. ΧΑΤΖΗΣΑΡΑΝΤΟΥ Δικηγόρου

Από το βάθος ενός και πλέον αιώνας, το γεγονός που ήρξε με το κήρυγμα και το κίνημα της 24ης Φεβρουαρίου 1821 εις το Ίάσιον και έτελείωσε με το λαμπρόν πυροτέχνημα του Ναυαρίνου του 1828, λάμπει ως μία ολόκληρος κοσμογονία.

Δέν ήτο μία οργανωμένη εξέγερσις συμφερόντων κατά συμφερόντων, όπως αι πρό όλίγων έτών τότε άλλαι ανά τον κόσμον επαναστάσεις. Ητο μία κίνησις φυλής προς εκτέλεσιν ενός ιστορικού νόμου. Εκείνου, που ανοίγει νέον δρόμον προς το φώς, προς την προϋπάρξασαν ζωήν, που ρυθμίζει με το μυστικόν και ισχυρόν του έλατήριον τας ανακυκλώσεις των κόσμων, που καλλιεργεί τας αναγεννήσεις, που φέρει προς τον ήλιον από τας άφανεις υπό την γην όζας νέους βλαστούς.

Φυλλομετρήσατε την Έλληνικήν ιστορίαν, όλας τας ιστορίας, την άτελείωτον σειράν των νόμων της, ό,τι έγράφη ως προς τους έμπνεύσιντες και όδηγήσαντας την επανάστασιν. Όμιλούν περί των Φιλικών, δέχονται την επίδρασιν της Γαλλικής Έπανάστασιως, την πιστευθείσαν ύπό όλων φήμην, ότι την επανάστασιν έπροστάτευε άγνωστος μεγάλη δύναμις. Η αλήθεια εύρίσκειται εις όλα αυτά.

Η Έπανάστασις προήλθεν εκ της ήθικης άνυψώσεως της ψυχής, καταστάσης Ικανής να άντιληφθή την μοίραν της, να λάβη συνείδησιν έαυτής και να άντιλήσῃ εκ ταύτης την δύναμιν που της έχειρίζετο δια το έργον του Δαυίδ και του Γολιάθ. Η έμπιστοσύνη εις την έπιτυχίαν της επαναστάσεως πιθανόν να ένεφανίσθη ύπό την μορφήν ώρισμένων βεβαιώσεων και έλπίδων, υπό ώρισμένας συνθήκας, αλλά πράγματι προήρχετο από τα βάθη των συνειδήσεων. Ητο το ένστικτον κίνημα μιας φυλής ολόκληρον προς την ζωήν, και ως τοιοϋτον είχεν όλας τας εκδηλώσεις και τας λαμπρότητας της αποδόσεως εις ένα άγώνα υπάρξεως. Κίνημα, όπως εκείνα που έκαμαν τους παλαιούς λαούς εις τους πρώτους όρμητικούς της νεότητός των δρόμους να ζήσουν χρόνους, από τους οποίους άνεδόθησαν τα έπη. Τόση όρμη, τόσαι αυτόθυσαι, τόση συντάραξις ολόκληρου του Έλληνικού κόσμου δέν ήτο δυνατόν να προέλθη άλλως. Η επανάστασις είχε ήδη καλλιεργηθή έντός

των ψυχών πολυ πριν η κηρυχθή. Αί μυήσεις της Φιλικής Έταιρείας ήσαν άπλαϊ προαγγελίαι πράγματος άναμενομένου. Κανείς δέν έδειξεν εκπληξιν δια την τόλμην των Φιλικών. Διότι όλοι έγνώριζον ότι η ήμέρα αυτή θα ήρχετο.

Άλλως είναι άδύνατον να εξηγηθῃ το φαινόμενον των σποραδικών και άνευ σχεδόν φαινομενικής συνοχής κατά τας άρχάς του 1821 επαναστατικών κινήματων καθ' όλην την Έλλάδα, χωρίς ένιαίαν όργάνωσιν, χωρίς ένα Αρχηγόν. Η Έλλάς είχε δόση εικόνα αυτομάτου άναφλέξεως. Είχεν έλλη μόνη της η ώρα της εκρήξεως. Και μόνον μία επαναστατική ώριμότης συνειδήσεως ήτο δυνατόν να έχη αύτο το άποτέλεσμα, εις ένα άγώνα, από τον όποιον έλειπαν όλα τα μέσα, άπέναντι μιας άυτόκρατορίας ισχυράς άκμῃ.

Ο άγών είχεν έντός του την νίκην ως αναπόφευκτον άνάγκην.

Από άλλως τε με φωτεινόν παρελθόν είχεν ύποταγή εις την δύναμιν του υλικώς ισχυρότερου, διότι εις μίαν στιγμήν του ιστορικού του βίου άπώλεσε την έσωτερικήν ίσορροπίαν και ένω είχεν ισχυράν άκμήν την σκέψιν, κατεδίκασε έαυτόν εις άδράνειαν,

Ο Έλληνικός λαός υπεδουλώθη εις την κατακτητήν, καθ' ην εποχήν ήτο άκαίριος εισέτι πνευματικώς. Και άπόδειξις της τοιαύτης άκμῃς του υπήρξεν το θαυμαστόν ρεύμα της Αναγεννήσεως έν τη Δύσει. Είχεν όμως αποβάλει την ψυχικήν εκείνην δύναμιν, η όποία συγχρονίζει το άτομα και τους λαούς προς την εποχήν και το περιβάλλον του. Το Βυζάντιον δέν υπεδουλώθη δι' έλλειψιν σοφίας, αλλά δια την παρεγνώρισιν των πραγματικοτήτων. Υπειάγη καθ' όν χρόνον ο μόν Αρχηγός εκινείτο και έδρα, οι δε άυτόκρατορες της άλλοτε κλεινής

και περιλάμπρου χώρας ήσυχολοϋντο εις την σύνθεσιν ύμνων και την σύνταξιν ύπομνημάτων μεταφυσικής. Βαρυσήμαντον μάθημα εις τους φιλοσοφούντας επί των άνθρωπίνων κοινωνιών. Η Θεωρητική και καθαρώς άφηρημένη σκέψις δύναται να στηρίξη, ως έστήριξε, σχολάς συζητητών και τάγματα άναχωρητών και μοναζόντων, άλλ' αι κοινωνίαι εύρίσκουσι την πρόοδον και την εθιμερίαν αυτών εις μόνον τον συντονισμόν της ύγιούς σκέψεως προς την άεννάως δρωσαν βούλησιν.

Σκέψις και δράσις, ιδού οι άπαράβατοι όροι μιας πραγματικής καρποφόρου ζωής.

ΞΕΡΟΦΩΝ ΙΩ. ΧΑΤΖΗΣΑΡΑΝΤΟΣ Δικηγόρος Αθήναι

## Η ΑΘΗΝΑ ΜΑΣ

Εξεδόθη και εκκυκλοφόρησε το 28ο φύλλον του εβδομαδιαίου πατρικού περιοδικού μας υπό την διεύθυνσιν του εθνομορφου κ. Δ. ΓΙΑΝΝΟΥΚΑΚΗ.

Περιέχει όλην σαφταριστήν και πλήθος γελοιογραφιών και άνεκδότων διηγημάτων τόσο Αθηναίων κορυφαίων εθνομορφών όσον και έπιλογήν γελοιογραφιών και εθνόμενων διηγημάτων εξ ολόκληρου του παγκοσμίου χιουμοριστικού τύπου.

## ΕΝΟΙΚΙΑΣΤΗΡΙΟΝ

Ένοικιάζεται το έν Βεροία Μεταξοργαστίον της έν Αθήναις Έν. Έταιρείας «Μεταξοργετα ή ΠΡΟΥΣΣΑ».

Πληροφορία παρά τῷ ένταϋθα δικηγόρῳ κ. ΑΝΑΣΤ. ΚΑΠΠΟΥ.

## ΓΕΩΡΓΙΟΣ ΚΩΝΣΤΑΣ

ΟΦΘΑΛΜΙΑΤΡΟΣ

ΟΔΟΣ 4ης ΑΥΓΟΥΣΤΟΥ ΑΡΙΘ. 46

ΘΕΣΣΑΛΟΝΙΚΗ

Δέχεται τους πάσχοντα κατά τας ώρας 9 - 1 και 4 - 7 μ. μ.

## ΒΑΣΙΛΕΙΟΣ Ι. ΓΟΥΝΑΡΗΣ

ΙΑΤΡΟΣ

ΟΔΟΣ ΚΩΝΣΤΑΝΤΙΝΟΥ ΕΛΕΥΘΕΡΤΟΥ

ΒΕΡΡΟΙΑ

Δέχεται έν τη οικία του επί της οδου Κωνσταντίνου Έλευθερωτου.

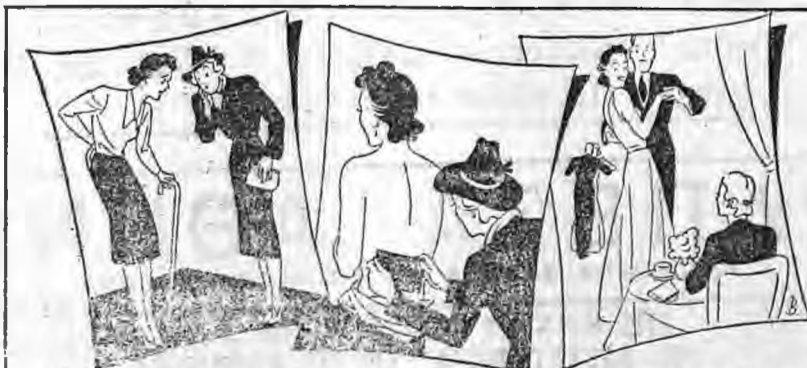

Οι πόνοι χάρις εις το Έμπλαστρον Λέοντος Έσπανίεσκον.

Άμέσως μετά την τοποθέτησίν του εις το πάσχον μέρος αισθάνεσθε άνακούφισιν και οι πόνοι παύουν. Το Έμπλαστρον Λέοντος δέν λερώνει και έχει άσφαλή ενέργειαν.



ΕΜΠΟΡΟΙ ΕΠΑΓΓΕΛΜΑΤΙΑΙ, ΘΑ ΑΥΞΗΘΗ Η ΚΑΤΑΝΗΛΩΣΙΣ ΤΩΝ ΕΙΔΩΝ ΣΗΣ ΟΤΑΝ ΤΑ ΔΙΑΦΗΜΙΖΕΤΕ ΔΙΑ ΤΟΥ «ΑΣΤΕΡΟΣ»

# ΑΣΤΗΡ



**Η ΑΡΧΑΙΟΤΕΡΑ ΤΩΝ ΕΝ ΒΕΡΡΟΙΑ ΕΦΗΜΕΡΙΔΩΝ  
ΕΚΔΙΔΟΜΕΝΗ ΚΑΘΕ ΕΒΔΟΜΑΔΑ**

**Ο "ΑΣΤΗΡ"** δημοσιεύεται τῆς ἑνώσεως Διευθυντῶν καὶ Συντακτῶν ἑξατάκτου ἑκείνου Βεροίου Ἑλλάδος

<p><b>ΣΥΝΔΡΟΜΗ</b></p> <p>Ἑσπεριῶν Δραχμῶν 1.00 Ἐσπεριῶν Φράγκα 10. Ἀμερικῆς Δολλάρια 2.</p>	<p><b>ΙΔΙΟΚΤΗΤΗΣ - ΔΙΕΥΘΥΝΤΗΣ</b></p> <p><b>Ι. Γ. ΓΟΥΝΑΡΗΣ</b></p>	<p>Τηλεγραφήματα: «ΑΣΤΕΡΑ» - Βέροιαν</p> <p>Χειρόγραφα δημοσιεύματα ἢ μὴ δὲν ἐπιστρέφονται</p> <p>Δημοσιεύσεις: Ὁ Στίχος Δρ. 3</p>
<p>Περίοδος Δευτέρα — Ἔτος Ἰδρύσεως 1924</p> <p><b>Ἔτος ΙΑ' Ἀρ. Φύλλου 496)383</b></p>	<p><b>Κυριακὴ 9 Ἀπριλίου 1939</b></p>	<p><b>Τὸ φύλλον Δραχμαὶ 2.</b></p>

## ΧΡΙΣΤΟΣ ΑΝΕΣΤΗ

Τοῦ κ. **ΞΕΝΟΦΩΝΤΟΣ Ι. ΧΑΤΖΗΣΑΡΑΝΤΟΥ**, Δικηγόρου

Χριστὸς ἀνέστη! Καὶ τὸ Θεῖον φῶς, τὸ ἀνέσπερον φῶς, ἀνέλαμψεν ἐκ τοῦ Τάφου, καὶ ἡ ἀλήθεια ἐνὸς νέου ἠθικοῦ κόσμου, διέλιος τὰ σκότη τῶν συνειδησεῶν, διὰ τὴν ὁδηγήσει αὐτὰς διὰ μέσου τῶν ἐρειπίων τοῦ παλαιοῦ κόσμου πρὸς τὴν ἑαυτῶν ζωὴν, τὴν ὅποιαν καθύστερον διὰ τῆς ὑψηλῆς αὐτοῦ διδασκαλίας ὁ Υἱὸς τοῦ ἀνθρώπου.

Μετὰ τὸν Σταυρὸν καὶ τὸν Τάφον ἡ ἀνάστασις. Ἡ ἀνθρωπότης ἐγγώρισε καὶ αὕτη τὰς περιόδους ταύτας καὶ ἠλπισε πάντοτε, κατὰ τὰς στιγμὰς τοῦ μαρτυρίου τῆς, ὅτι δὲν ὑπάρχει δι' αὐτὴν θάνατος, ἀλλ' ὑπάρχει μόνον ὁ τάφος τῆς θνατικῆς, διὰ τὴν ἔλθῃ μετ' αὐτὸν ἡ Αἰά-

«Τὸ 1821 ἐπέτρεψε εἰς τὴν Ἑλλάδα τὴν ἐξουσία τῆς ἱστορικῆς ζωῆς τῆς. Ἡ 4η Ἀπριλίου παρέχει εἰς τὸ ἔθνος τὴν δυναμότητα τὴν ἀνεκτίθη σὲν ἱστορικῆς του δράσει δπως ἀρμόζει σὲν καταγωγῆ του».

στασις. Ἀρκεῖ ἡ πίστις νὰ μὴ ἐγκαταλείπη αὐτήν, ἀρκεῖ ἡ δύναμις τῆς ἐλπίδος νὰ εἶναι δι' αὐτὴν ὁδηγός. Τὸ αἰώνιον δράμα τοῦ Θεανθρώπου, δράμα πλήρης ἀνθρωπίνου πόνου καὶ θέλας ἐγκατεργήσεως, συνεπληρώθη διὰ τῆς Ἀναστάσεως, συμβόλου τοῦ θριάμβου τῆς Ἰδέας τοῦ μαρτυρησαντος Θεοῦ.

Νέα ἐποχὴ ἀνέτειλε διὰ τὴν ἀνθρωπότητα, νέοι δρόμοι ἠνενοῦντο πρὸς τὸ πνεῦμα, νέα πίστις ἐθεμελιώθη εἰς τὰς ψυχὰς, αἱ συνειδήσεις μεταμορφώθησαν ὑπὸ τὴν ἐπίδρασιν τῆς ἀγνώστου γοητείας, ἦν ἐπ' αὐτὴν ἐρύσθησε τὸ κήρυγμα τῆς Ἀγάπης καὶ τῆς Ἀδελφότητος.

Οἱ αἰῶνες ἐπιστρεψαν εἰς τὸ χαρμόσυνον ἀγγέλμα τῆς λυτρώσεως, καὶ ἡ ἀγαλλίασις ἐπλήρωσε φῶτος τὴν ψυχὴν των, ἐξήγγισεν τὰς καρδίας των, ἐλάμπρυνεν τὰς συνειδήσεις των, ὠδήγησεν αὐτοὺς πρὸς τὴν κατανόησιν ἀληθειῶν, διὰ τὰς ὁποίας ἐκλήθησαν ν' ἀγωνισθοῦν, ὑπὲρ τῶν ὁποίων ἠγωνισθησαν, διὰ τὴν ἐπικράτησιν τῶν ὁποίων θυσίαι ἐγένοντο, καὶ θυμά-

των ἐκατόμβαι ὑψώθησαν. Τὸ Χριστιανικὸν πνεῦμα ἐθριάμβησε, παρὰ τὰς ἀντιδράσεις, τοὺς διωγμούς, παρὰ τὸ μαρτύριον, διότι ἐπιστεύσε καὶ

«Τὸ 1821 ἦταν ἡ ἀπελευθέρωσις τῶν ἔθνων ἀπὸ τὸν ἐθνικὸν ζυγόν. Ἡ 4η Ἀπριλίου εἶναι ἡ ἀπελευθέρωσις τοῦ ἔθνους ἀπὸ τὴν κομματικὴν σαπλὴ καὶ τὴν ψυχικὴν πόρωσι δηλ. ἀπὸ τὸν ἐσωτερικὸν ζυγόν».

διότι ἠλπισε, διότι ἐγγώρισε τὸν σταυρὸν, τὸ μαρτύριον, διότι ἐφωτίζετο ἀπὸ τὸ ἀνέσπερον φῶς, τῆς ἐλπίδος πρὸς μίαν ἀνάστασιν κατὰ τὸν ὅποιον ὁ θριάμβος τοῦ ἰδεώδους θά ἦτο ἡ λύσις τῶν ὁσμῶν.

Ὁ Ἄδης τοῦ πνευματικοῦ σκότους εἶχεν ἠττηθῆ πλέον.

Χριστὸς ἀνέστη! Καὶ μετ' αὐτοῦ ἡ ἀνθρωπότης, τὴν ὅποιαν ἀνύψωσε, τὴν ὅποιαν ἠλευθέρωσε ἀπὸ τὰς πλάνας, τὴν ὅποιαν ἀνεσῆκε ἀπὸ τὰ βάθη τοῦ Τάφου.

Ἐπὶ τῶν ἐρειπίων τῆς δὲ ὑψώθη ὁ Ναός, εἰς δὲν ἐκλήθη νὰ προσκυνῆσιν ἡ ἀνθρωπότης ἐν πνεύματι καὶ ἀληθείᾳ τὸν νέον Θεόν, τὸν Θεὸν τῆς Ἀγάπης

**Ο "ΑΣΤΗΡ", ΒΕΡΡΟΙΑΣ**

Εὐχαριστοῦμεν εἰς τοὺς φίλους συνδρομητὰς καὶ ἀναγνώστὰς του

**ΚΑΛΟ ΠΑΣΧΑ**

καὶ τῆς εὐχρηστίας καὶ τῆς ἐλευθερίας.

**ΞΕΝΟΦΩΝ ΙΩ. ΧΑΤΖΗΣΑΡΑΝΤΟΣ**  
Δικηγόρος  
Ἀθῆναι

### ΕΥΧΑΡΙΣΤΗΡΙΟΝ

Πάντας τοὺς μετασχόντας εἰς τὸ βαρὺ πένθος τῆς ἀπωλείας τοῦ πεφιλημένου συζύγου καὶ σεβαστοῦ μας πατρὸς

**ΜΕΡΚΟΥΡΙΟΥ Β. ΚΑΡΑΚΩΣΤΗ**  
εὐχαριστοῦμεν θερμῶς.

Οἰκογένεια  
**Μ. Καρακωστῆ**

## Η ΠΡΟΧΘΕΣΙΝΗ ΑΦΙΞΙΣ ΕΙΣ ΤΗΝ ΠΟΛΙΝ ΜΑΣ ΤΟΥ ΥΠΟΥΡΓΟΥ ΓΕΝ. ΔΙΟΙΚΗΤΟΥ ΜΑΚΕΔΟΝΙΑΣ Κ. ΓΕΩΡ. ΚΥΡΙΜΗ

Τὴν 11ην πρωϊνὴν ὥραν τῆς παρελθούσης Δευτέρας 3ης Ἀπριλίου ἀφίκετο ἐκ Θεσσαλονίκης δι' αὐτοκινήτου ὁ Ὑπουργὸς Γενικὸς Διοικητὴς Μακεδονίας κ. Γεώργιος Κυρίμης συνοδευόμενος ὑπὸ τοῦ Γενικοῦ Ἐπιθεωρητοῦ Ἐκπαιδεύσεως κ. Μισιρλή καὶ τοῦ Διευθυντοῦ τῆς ὑπηρεσίας τῶν σχολικῶν κτιρίων κ. Κελεμερή γενόμενος δεκτὸς ὑπὸ τοῦ Δημάρχου μας κ. Α. Πρωτοψάλτου καὶ τῶν μελῶν τῆς διοικήσεως τὸν ἄξιον Βεροῖας ἐπιτροπῆς, τοῦ Στρατηγοῦ Διοικητοῦ Χης Μεραρχίας κ.



Ἡ Α. Ε. ὁ Ὑπουργὸς Γεν. Διοικητῆς Μακεδονίας κ. **ΓΕΩΡ. ΚΥΡΙΜΗΣ**

Χριστοῦ Κίττου, τῶν Στατιστικῶν, Δικαστικῶν καὶ Πολιτικῶν ἀρχῶν καὶ πλήθυνεν λαοῦ ἐνθουσιωδέστατα ζητωκραυγάζοντες αὐτὸν καὶ τὴν ἐθνικὴν Κυβέρνησιν.

Σκοπὸς τῆς ἐνταῦθα ἀφίξεως τοῦ κ. Ὑπουργοῦ ἦτο ὁπως δώσῃ ὁ κ. Ὑπουργὸς τὴν προσήκουσαν λύσιν ἐν σχέσει μετὰ τὸν καθορισμὸν τοῦ προτιμητέου οἰκοπέδου διὰ τὴν ἀνεγερσιν νέου Γυμνασίου ἐν τῇ πόλει μας. Ὁ κ. Ὑπουργὸς ὑπ' ὄψει τοῦ ὁποῖου ἐτέθησαν τὰ ὑπάρχοντα οἰκοπέδα τὰ ὁποῖα καὶ ἐπισκέφη ἀπεφάνθη ὅτι καταλλήλοτερον εἶνε τὸ ἐπὶ τῆς ὁδοῦ 16ης Ὀκτωβρίου καὶ ἐναντι τοῦ Κρατικοῦ Νοσοκομείου ἀνταλλάξιμον οἰκό-

πεδον τὸ ὁποῖον καὶ θὰ ἡπαλοτριωθῆ καταβληθησομένης τῆς ἀξίας του ὑπὸ τοῦ Δήμου.

Εἶτα ὁ κ. Ὑπουργὸς ἐπισκέφη τὸ ἄσυλον τοῦ Παιδιοῦ τοῦ Πατριωτικοῦ Ἰδρυματος ἔμεινε δὲ κατευχαριστημένος ὅταν ἔμαθε ὅτι εἰς τὸ φιλανθρωπικὸν τοῦτον ἴδρυμα ἀφήνουν τὰ μικρὰ τέκνα των καθημερινῶς 40 μητέρες ἐργαζόμεναι καὶ τὰ ὁποῖα καθ' ὅλην τὴν ἡμερησίαν παραμονὴν δι-ατρέφονται ἐν τῷ ἀσύλῳ τυγχάνοντα τῆς ἀμέσου ἐπιβλέψεως τῆς διευθυντρίας καὶ τοῦ λοιποῦ προσωπικοῦ, μεθ' ὃ ἐπισκέφη τὰ ἀνεγειρόμενα σφαγεῖα καὶ τὰ ἀποδυτήρια τοῦ Δημοτικοῦ Γυμνασίου ἔξέφρασε δὲ τὴν εὐαρέσκειάν του διὰ τὰ συντελούμενα ἔργα.

Τὴν μεσημβρίαν παρεκάθησεν εἰς γεῦμα παραιεθὲν ὑπὸ τοῦ κ. Δημάρχου ἐν τῇ μαγευτικῇ Ἑλῆᾳ, καὶ εἰς ὃ παρεκάθησαν περὶ τὰ 10 ἄτομα, περὶ δὲ τὴν 4ην ἀπογευματινὴν ὥραν ἀνεχώρησε ὁ κ. Ὑπουργὸς μετὰ τῆς συνοδείας του προπεφθέντες ἐνθουσιωδέστατα.

### ΡΑΔΙΟΦΩΝΙΚΗ ΔΙΑΛΕΞΙΣ

Τὴν 8.30 μ.μ. ὥραν τῆς Μεγάλης Τετάρτης ὁ συμπολιτὴς μας δικηγόρος κ. Γεώργιος Γουδῆς πρόεδρος τῆς Χριστιανικῆς ἑνώσεως Ὁρθόδοξων Βεροῖας «Ἀπόστολος Παῦλος» ἔκαμε ραδιοφωνικὴν διάλεξιν ἀπὸ τοῦ Ραδιοφωνικοῦ Σταθμοῦ Θεσσαλονίκης τοῦ κ. Τριγυρίδου καὶ μετ' ἔπειτα τὸ θέμα ἡ «Δίκη τοῦ Χριστοῦ».

Ὁ συμπαθὴς ἐπιστήμων μετὰ πολλῆς εὐφραδείας καὶ σαφηνείας ἐχειρολόγη τὸ θέμα του.

### Η ΚΙΝΗΣΙΣ ΤΗΣ ΑΓΟΡΑΣ ΤΗΣ ΠΟΛΕΩΣ ΜΑΣ

Ἡ κίνησις τῆς ἀγορᾶς τῆς πόλεως μας κατὰ τὴν μεγάλην ἑβδομάδα ὑπῆρξε ζωηροτάτη τόσον εἰς τὰ εἶδη τροφίμων ὅσον καὶ εἰς τὰ εἶδη ἐνδυμασιῶν. Εἰς τὰ κρέατα καὶ λοιπὰ εἶδη τροφίμων πλήρης ἐπάρκεια παρετηρήθη.

### Η ΤΕΛΕΤΗ ΤΟΥ ΑΝΩΤΕΡΟΥ ΠΑΡ- ΘΕΝΑΓΩΓΕΙΟΥ ΚΑΙ ΑΣΤΙΚΟΥ ΣΧΟ- ΛΕΙΟΥ ΘΗΛΕΩΝ ΒΕΡΡΟΙΑΣ

Τὸ ἀπόγευμα τῆς Κυριακῆς 26ης Μαρτίου ἐδόθη ἐν τῇ αἰθούσῃ τοῦ Γυμνασίου ἡ Σχολικὴ ἐορτὴ τοῦ Ἀνωτέρου Παρθεναγωγείου καὶ Ἀστικοῦ Σχολείου Θηλέων Βεροίας παρουσία τοῦ Σεβασμιωτάτου Μητροπολίτου μας Κου Πολυκάρπου, τοῦ Ἐπιτελάρχου κ. Κ. Ἐθαγγέλου ἀντιπροσωπεύοντος τὸν Διευθυντὸν Διοικητὴν Χῆς Μεραρχίας κ. Χρῆστον Κίτσοι, τῶν γονέων καὶ κηδεμόνων καὶ ἀρχιεπιπέδου πλήθους λαοῦ. Τὸ πρόγραμμα πλούσιον ἐξετελέσθη ἐπιτυχῶς οἱ δὲ παραστάτες συνεχάρησαν τὴν διευθύντριαν ἀνίδα Παληκάρη καὶ τοὺς κ. κ. καθηγητὰς καὶ καθηγήτριδας

### Η ΤΕΛΕΤΗ ΤΩΝ ΔΗΜΟΤΙΚΩΝ ΣΧΟΛΕΙΩΝ

Λόγω τῆς γενομένης τὴν πρωίαν τῆς Κυριακῆς 26ης Μαρτίου τελετῆς τῆς ὁμοθυμαδὸν τῆς φάλαγγος Ε. Ο. Ν. Θηλέων Βεροίας ἐματαιώθη ἡ κατά τὴν αὐτὴν ὥραν ὁρισθεῖσα τελετὴ τῶν Δημ. Σχολείων.

### ΕΠΙΣΗΜΟΝ ΜΝΗΜΟΣΥΝΗΝ ΤΟΥ ΜΕ- ΓΑΛΟΥ ΕΥΕΡΓΕΤΟΥ ΤΗΣ ΠΡΟΔΕΞΕ- ΑΝΤΩΝΙΟΥ ΤΣΟΥΠΕΛΗ

Με πολλὴν ἐπισημότητα ἐτελέσθη τὴν παρελθούσαν Κυριακὴν 2αν Ἀπριλίου ἐπίσημον μνημόσυνον ἐν τῷ Ἱερῷ Ναῷ τοῦ Ἁγίου Ἀντωνίου ὑπὲρ ἀναπαύσεως τῆς ψυχῆς τοῦ Μεγάλου Ἐυεργέτου τοῦ Κρατικοῦ Νοσοκομείου Βεροίας Ἀντωνίου Τσοῦπελη Τῷ μνημοσύνου προεξήρχε ὁ Σεβασμιώτατος Μητροπολίτης μας κ. Πολυκάρπος παρέστησαν δὲ τὰ μέλη τοῦ Διοικητικοῦ Συμβουλίου τοῦ Κρατικοῦ Νοσοκομείου Βεροίας, οἱ συγγενεῖς τοῦ μεγάλου ευεργέτου, ἀντιπροσωπία προσκόπων, καὶ πλήθην λαοῦ τιμώντας τὴν μνήμην τοῦ μεγάλου ευεργέτου.

Τὴν παραμοιήν τοῦ μνημοσύνου ἤτοι τὸ Σάββατον ἐπέληξε ἐπὶ τοῦ τάφου τοῦ Μεγάλου Ἐυεργέτου ὑπὸ τοῦ Σεβασμιωτάτου Μητροπολίτου μας Κου Πολυκάρπου τρισάγιον παρουσία τῶν μελῶν τοῦ Διοικητικοῦ Συμβουλίου τοῦ Κρατικοῦ Νοσοκομείου Βεροίας.

### ΕΠΙΣΗΜΟΣ ΧΟΡΟΣ ΣΤΡΑΤ. ΔΕΞΙΗΣ

Τὸ ἑσπέρας τῆς Κυριακῆς 26ης Μαρτίου ἐδόθη ὁ προ-αγγελθεὶς λόγῳ τῆς ἐθνικῆς ἐορτῆς ἐπίσημος χορὸς τῆς λέσχης Ἀξιωματικῶν Βεροίας ὅστις ἐστέρφη ὑπὸ πλήρους ἐπιτυχίας παραστάτων τῶν περισσοτέρων τῶν ἀξιωματικῶν τῆς Φρουρᾶς Βεροίας καὶ τῶν περισσοτέρων τῶν συμπολιτῶν μας.

### ΠΡΟΤΥΠΟΝ ΓΡΑΦΕΙΟΝ ΔΙΑΔΟΣΕΩΣ ΕΛΛΗΝ. ΒΙΒΛΙΟΥ

Σήμερον ποῦ ὁ Ἐθνικὸς Κυβερνήτης μοχθεῖ γιὰ τὰ Ἑλληνικὰ γράμματα καὶ ποῦ ἡ Ἑλληνικὴ διανόησις βρῆκε ἐπὶ τέλος πραγματικὸν ὑποστηρικτὴν μερικοὶ νέοι λόγοι με ἀυθόρμητον ἐνθουσιασμὸν ἀπεφάσισαν νὰ ἐργασθῶν ἐπὶ τὸ πλευρὸν τοῦ ἰδρύσαντες τὸ Πρότυπον Γραφεῖον Διαδόσεως Ἑλληνικοῦ Βιβλίου ἔχοντες γιὰ ὁδηγὸν τὰ φωτισμένα λόγια τοῦ Ἀρχηγοῦ κ. Ἰ. Μεταξᾶ καὶ τὴν ἠθικὴν ἀρωγὴν τοῦ Ὑφυπουργοῦ Τύπου καὶ Τουρισμοῦ κ. Θ. Νικολοῦδη.

Τὸ Π.Γ.Δ.Ε.Β. στεγάζεται εἰς τὸ ἐπὶ τῆς οδοῦ Ἀριστείδου 3 μέγαρον τῆς Ἀσφ. Ἐταιρ. Ἐνωσις καὶ σκοπὸν ἔχει τὴν εὐρυτέραν διάδοσιν τοῦ Ἑλληνικοῦ βιβλίου εἰς τὴν Ἑλλάδα καὶ τὸ ἔξωτερον.

Διὰ τὴν ἐπιτυχίαν τοῦ σκοποῦ τούτου τὸ Γραφεῖον θὰ ἐκδώσῃ βιβλιογραφικὸν περιοδικὸν θὰ ἰδρῦσῃ βιβλιοθήκας εἰς τὰ Γυμνάσια μετὰ τὰ βιβλία τοῦ μηνὸς θὰ διοργανώσῃ δια-

λέξεις καὶ ἐκδόσεις τοῦ Βιβλίου θὰ ἐπιδιώξῃ τὴν στενοτέραν συνεργασίαν τῶν λογοτεχνῶν τῶν Βαλκανικῶν χωρῶν ἐκδιδομένης Βαλκανικῆς ἐπιθεωρήσεως καὶ θὰ ἐνισχύσῃ τοὺς νέους λογοτέχνας. Ἦδη ἰδρῦθη δανειστικὴ βιβλιο-

θήκη καὶ ἐξεδόθησαν τὰ κάτωθι βιβλία:

Ἄ. Ζήση—«Οἱ Δυνατοὶ»—Νουβέλλα.

Χ. Πύρπασου—«Στιγμὲς Ἀγάπης»—Ποιήματα.

Σ. Μαράντου—«Παραμῦθια τοῦ Ὀφμαν»—Ποιήματα.



### ΘΕΡΑΠΕΥΤΗΡΙΟΝ Ο "ΔΩΔΕΚΑ ΑΠΟΣΤΟΛΟΙ,, ΠΛΑΤΕΙΑ ΒΑΡΔΑΡΙ (Τηλ. 21-15)

Περιλαμβάνει τρεῖς μοντέρνας Κλινικὰς  
ΠΑΘΟΛΟΓΙΚΗΝ - ΧΕΙΡΟΥΡΓΙΚΗΝ - ΜΑΙΕΥΤΙΚΗΝ  
Αἱ νεώτεραι καὶ τελειότεραι Κλινικαὶ Θεογνίκης  
Ἐκτίσθη ἐπιτηδὲς διὰ Κλινικὰς. Ἡσυχία, καθα-  
ριότης, φωτισμὸς, κεντρικὴ θέρμανσις, περιποιήσις  
Διευθυντῆς: ὁ Ἴατρος κ. Δ. ΚΩΣΤΟΠΟΥΛΟΣ  
Συνεργάται οἱ ἀριστοὶ τῶν ἰατρῶν  
**ΤΙΜΑΙ ΛΟΓΙΚΑΙ**  
ΑΠΟΚΛΕΙΟΝΤΑΙ ΤΑ ΜΟΛΥΣΜΑΤΙΚΑ ΚΑΙ Οἱ ΦΘΙΣΙΚΟΙ

### ΕΜΠΟΡΙΚΑ ΚΑΤΑΣΤΗΜΑΤΑ ΥΦΑΣΜΑΤΩΝ ΙΣΑΚ ΙΩΝΑ ΣΑΡΦΑΤΗ ΟΔΟΣ ΦΙΛΙΠΠΟΥ Β' - ΟΔΟΣ Κ. ΕΛΒΥΘΕΡΩΤΟΥ - ΒΕΡΡΟΙΑ

Εἰς τὰ καταστήματά μας θὰ εὐρεθῆ πάντοτε ὅλα τὰ εἶδη ὑφασμάτων εἰς  
Μεταξωτὰ, Βαμβάκερα, Μάλλινα, Λινὰ κ.λ.π. κ.λ.π.  
εἰς πλουσίαν συλλογὴν καὶ τιμὰς ἑξαιρετικὰς.

Εἰδικώτερον εἰδοποιούμεν τὴν πολυπληθῆ καὶ πιστὴν πελατεῖαν μας ὅτι ἐπλουτίσαμεν  
τελευταίως τὴν ἀποθήκην μας μετὰ ὅλα τὰ νεώτερα εἶδη διὰ τὴν ἑαρινὴν ἐποχὴν ὡς  
Μαντὰ Γυναικεῖα, Ζιωροζέττες καὶ ἑταμίαι Μάλλινα καὶ Βαμβάκερα  
Κασμήρια Ἀγγλικά κ.λ.π.

Ὡσαύτως καθιστώμεν γνωστὸν ὅτι διατηροῦμεν εἰς μεγάλην  
ποικιλίαν τὰ φημισμένα Κασμήρια Ναούσης τοῦ βιομηχανικοῦ  
αὐτοῦ Κολοσσοῦ ΠΑΠΑΡΑ ΚΥΡΤΣΗ & ΣΙΑ Α. Ε. καὶ τὰ ὅποια πω-  
λοῦμεν εἰς τιμὰς πολὺ εὐθυνας.

## ΤΡΑΠΕΖΑ ΑΘΗΝΩΝ

ΑΝΩΝΥΜΟΣ ΕΤΑΙΡΙΑ - ΕΤΟΣ ΙΔΡΥΣΕΩΣ 1893

115 ΚΑΤΑΣΤΗΜΑΤΑ ΕΝ ΒΛΛΑΔΙ

6 ΚΑΤΑΣΤΗΜΑΤΑ ΕΝ ΤΩ ΕΞΩΤΕΡΙΚῳ

Ἐν Ἀγγλίᾳ, Αἰγύπτῳ καὶ Κύπρῳ

Ἄργανισμός ἰδρυθεὶς ὑπὸ τῆς ΤΡΑΠΕΖΗΣ ΑΘΗΝΩΝ

THE BANK OF ATHENS TRUST COMPANY 205, west 33rd Street — NEW YORK

Καταθέσεις εἰς Δραχμάς ἐν ὄψει καὶ ἐπὶ προθεσμίᾳ

ΠΑΣΗΣ ΦΥΣΕΩΣ ΤΡΑΠΕΖΙΤΙΚΗ ΕΡΓΑΣΙΑ ΥΠΟ ΤΟΥΣ ΜΑΛΛΟΝ ΣΥΜΦΕΡΟΝΤΑΣ ΟΡΟΥΣ

Δημόσια Κεντρικὴ Βιβλιοθήκη Βεροίας



ΜΕΜΟΡΑΛΟΓΙΑ

ΜΕΡΚΟΥΡΙΟΣ Α. ΚΑΡΑΚΩΣΤΗΣ

Τὸ ἀπόγευμα τῆς Δευτέρας 20ῆς Μαρτίου ἀπεβίωσε ἐν τῇ πόλει μας ὁ Μερκούριος Α. Καρακωστής...

Ὁ Μερκούριος Α. Καρακωστής ὑπῆρξεν καὶ ὡς ἄτομον καὶ ὡς ἐκκογενειάρχης καὶ ὡς ἔμπειρος καὶ ὡς Δημότης καὶ ὡς Πατριώτης...

Ἀναδειχθεὶς εἰς τὸν ἔμπορικὸν κλάδον ἔσχε τὴν εὐτυχίαν νὰ ἀποκαταστήσῃ τὰ τέκνα του...



τέγοντα θέσει. Ὡς Δημογέρον καὶ σχολικός ἔφορος κατὰ τοὺς χρόνους τῆς Τουρκοκρατίας τὸ πρῶτον μετὰ δὲ τὴν ἀπελευθέρωσιν ὡς Δημοτικός Σύμβουλος καὶ μέλος τῆς Ἀνωτέρας Ἐννευαρχικῆς ἀντιπροσωπείας...

Ἡ πολιτεία μνημόνῳ τῶν ὑπηρεσιῶν τοῦ θρηνησθέντος νεκροῦ καὶ τιμῶσα τὴν δρᾶσιν τοῦ Μερκουρίου Α. Καρακωστή ἀπένευε αὐτῷ τὸ παράσημον τοῦ Ἀργυροῦ Σταυροῦ...

Τὴν κηδείαν του γενομένην τὸ ἀπόγευμα τῆς ἐπομένης Τρίτης 21ῆς Μαρτίου παρεκολούθησε ὁ Στρατηγός Διοικητής Χ Μεραρχίας κ. Χρῆ-

σιος Κίτσιος μετὰ τῶν συνταγματάρχων κ. κ. Καρβαβοκώρη καὶ Καλοταγιάνου, δλόκληρος σχεδὸν ὁ ἐπισημονικός ἔμπορικὸς καὶ ἐπαγγελματικός κόσμος τῆς πόλεως μας...

Τῆς νεκροσίμου ἀκολουθίας προεξῆρχεν ὁ Σεβασμιώτατος Μητροπολίτης μας Κος Πολύκαρπος...

Στεφάνους κατέθεσαν μετὰ καταλλήλων πορολαλιῶν ὁ Στρατηγός Διοικητής Δης Μεραρχίας κ. Χυλίδης...

Ἡ μεύθῆσις τοῦ Ἀστῆρος συνδεμένη διὰ δεσμῶν στενῆς συγγενείας μετὰ τὴν οἰκογενεῖαν τοῦ μετισταύτου ἀλλυπέται θεομῶ...

Ο ΛΟΓΟΣ ΤΟΥ κ. ΚΑΠΠΟΥ

Ἐγκριτος συμπολίτης ὁ Μερκούριος Ἀναστασίου Καρακωστής ἐξεμῆρξε σήμερον τὸ ζῆν καὶ σενοδοθεῖται πορευόμενος εἰς τὴν τελευταίαν αὐτοῦ κοιτασίαν...

Ἐν τῷ οἰκογενειακῷ πλῆθει ἀπετέλει ἐν ἀπὸ τὰ ὀλίγα πυρραδείγματα, ἅτινα ἀπέμειναν ἀκόμη, διὰ τὴν πενθαρχημένην ἐλευθερίαν...

σήμερον εἰς βαρεῖαν ὑπεισέρχονται κληρονομίαν καὶ ἄς προετοιμάσωσι τοὺς ὤμους των νὰ βαστάσωσι τὸ βάρος...

Ἄλλ ἐκεῖ ὅπου οὗτος ἀληθῶς ἀφῆκεν ἐποχὴν εἶναι ἡ δύναμις καὶ ἡ ἐντοιαῖς τῶν ἐθνικιστικῶν του αἰσθημάτων...

Ἐν τῷ οἰκογενειακῷ πλῆθει ἀπετέλει ἐν ἀπὸ τὰ ὀλίγα πυρραδείγματα, ἅτινα ἀπέμειναν ἀκόμη, διὰ τὴν πενθαρχημένην ἐλευθερίαν...

ἡ ἐλευθερία τῆς ὁποίας ἀπολαύομεν δὲν εἶνε παρὰ ἡ συνισταμένη τῆς κοινῆς προσπαθείας ὅλων τῶν ἀπανταχοῦ Ἑλλήνων...

Ἡ ΜΕΓ. ΕΒΔΟΜΑΣΚΑΙ ΑΙ ΕΚΔΕΣΙΑΙ

Καθ' ὅλας τὰς ἀκολουθίας τῶν ἡμερῶν τῆς Μεγάλης ἐβδομάδος ὅλοι οἱ Ναοὶ ἦσαν καίμαστοι...

Ο ΔΙΕΚΕΡΤΗΘΕΙΣ ΕΡΑΝΟΣ ΤΗΣ 25ης ΜΑΡΤΙΟΥ

Ὁ διενεργηθεὶς ἔρανος κατὰ τὴν 25ην Μαρτίου ὑπὲρ τῶν ἐθνικῶν ὀρφανοτροφείων καὶ οἰκοτροφείων...

Ἡ ΠΡΟΧΘΕΣΙΝΗ ΔΙΔΑΞΙΣ ΤΟΥ ΣΕΒΑΣΜΙΩΤΑΤΟΥ ΜΗΤΡΟΠΟΛΙΤΟΥ ΜΑΣ

Τὴν 4ην ἀπογευματινὴν ὥραν τῆς Κυριακῆς 2ας Ἀπριλίου ἐν τῇ αἰθούσῃ τῆς Χριστιανικῆς Ἐνώσεως...

Ὁ Σεβασμιώτατος Μητροπολίτης μας μετέδωσε εἰς τοὺς ἀκροατὰς του μετὰ γλώσσαν εἰς πάντας καταληπτὴν τὰς ἐντυπώσεις του...



Ἡ πάλῃ μου ἰσχυαλγία μ' ἐπίσασε πάλιν. Ἰσχυαλγία; Βάλε ἀμέσως ἓνα Ἐμπλαστρον Λέοντος. Χάρη εἰς τὸ Ἐμπλαστρον Λέοντος αἰσθάνομαι ἔτι ἕγνα ἄνεος. Νέος ἄνθρωπος.

ΕΜΠΛΑΣΤΡΑ ΛΕΟΝΤΟΣ

Δημόσια Κεντρικὴ Βιβλιοθήκη Βεροίας

# ΑΣΤΗΡ



Η ΠΡΑΧΙΟΤΕΡΑ ΤΩΝ ΕΝ ΒΕΡΡΟΙΑ ΕΦΗΜΕΡΙΔΩΝ  
ΕΚΔΙΔΟΜΕΝΗ ΚΑΘΕ ΕΒΔΟΜΑΔΑ  
Ο "ΑΣΤΗΡ", Βερροίας μετέχει της Ένώσεως Διευθυντών και Συντακτών Επαρχιακού Τύπου Βορείου Ελλάδος

<p><b>ΣΥΝΔΡΟΜΗ</b> ΕΤΗΣΙΑ</p> <p>Έσοτερικόν Δραχμαί 100. Έξωτερικόν Φράγκα χρυσά 10. Αμερικης Δολλάρια 2.</p>	<p><b>ΙΔΙΟΚΤΗΤΗΣ - ΔΙΕΥΘΥΝΤΗΣ</b></p> <p><b>Ι. Γ. ΓΟΥΝΑΡΗΣ</b></p>	<p>Τηλεγραφήματα: «ΑΣΤΕΡΑ» - Βερροίων Χειρόγραφα δημοσιεύματα ή μή δέν επιστρέφονται Δημοσιεύσεις: Ό Στίχος Δρ. 3</p>
<p>Περίοδος Δευτέρα - Έτος Ίδρύσεως 1924 Έτος ΙΑ' Αρ. Φύλλου 497)384</p>	<p>Πέμπτη 20 Απριλίου 1939</p>	<p>Τό φύλλον Δραχμαί 2.</p>

Πολιτική άνασκόπησις

## ΑΙ ΥΠΕΡ ΤΗΣ ΧΩΡΑΣ ΜΑΣ ΔΗΛΩΣΕΙΣ ΤΩΝ ΠΡΩΘΥΠΟΥΡΓΩΝ ΙΤΑΛΙΑΣ, ΑΓΓΛΙΑΣ ΚΑΙ ΓΑΛΛΙΑΣ

Η παρελθούσα εβδομάς διέορνεσε πλήρως ένησυχιών, διά τήν ελπίσιν του κόσμου. Αλλά έν συναφείη προς τήν διεθνή κρίσιν και τας άνησυχίας, οίτινες έξ αβτή: προέκυψαν, ή Έλλάς έδέχθη κατά τας δυσχερείς ταύτας ήμέρας άλλεπαλλήλους και έκ πολλών κατευθύνσεων προερχομένας έκδηλώσεις συμπαθείας, φιλίας και σεβασμού προς τά δικαιώματά της. Αί σπουδαιότεραι δέ προήλθον έκ μέρους μεγάλων δυνάμεων, μετά τών όποιών ή Έλλάς συνδέεται διά μακροχρονίων δεσμών. Πρό τινων ήμερών ή Ίταλία έκαμε τήν άρχήν. Ο Κυβερνήτης της διά άνακοινώσεώς του προς τόν Έλληνα Πρωθυπουργόν, έσπευσε νά τόν διαβεβαιώση μέ τόν πλέον κατηγορηματικόν τρόπον, ότι ή Ίταλική Κυβέρνησις είναι άποφασισμένη νά σεβασθή τήν άνεξαρτησίαν και τήν άκεραιότητα της Έλλάδος. Επηκολούθησαν αί δηλώσεις του Άγγλου πρωθυπουργού κ. Τσάμπερλαιν προς τήν Άγγλικήν Βουλήν και του Γάλλου πρωθυπουργού κ. Νταλαντιέ προς τόν Τύπον. Τα σημεία τών άδοξομήτων δηλώσεων τών δύο πολιτικών άδελφών, τά άναφερόμενα εις τό θφιστάμενον καθέστώς έν τή Μεσογείω και τή Βαλκανική Χερσονήσω, προεκάλεσαν, όπως ήτο επόμενον, παρά τω έλληνικω λαώ ζωηρά αίσθηματα εθνωμυσίνης.

νά άποσοβηθή πάσα διαταραχή διά της βίας ή δι' άπειλών βίας του καθεστώτος έν τή Μεσογείω και έν τή Βαλκανική Χερσονήσω. Η Βρετανική κυβέρνησις ήκατέληξεν εις τό συμπέρασμα ότι έν τή προοίει ένδεδειγμένης δράσεως, ήτις τυχόν θά άνελαμβάνετο και



Η Α. Ε. ο Έθνικός Κυβερνήτης κ. Ιωάννης Μεταξάς. Οστις τόσον δεξιώς διευθύνει τας τύχας του Έθνους μας.

θά ήπειλει σαφώς τήν άνεξαρτησίαν της Έλλάδος ή της Ρουμανίας, και αί Κυβερνήσεις τών δύο τούτων χωρών— της Έλλάδος και της Ρουμανίας— ήθελον θεωρήσει ότι τά ζωτικά των συμφέροντα επιβάλλον ν' άντιτιθούν δι' όλων τών εθνικών των δυνάμεων, θά έθεώρει έαυτήν υποχρεωμένην νά παράσχη άμέσως εις τας Κυβερνήσεις Έλλάδος ή Ρουμανίας αναλόγως της περιστάσεως, όλην τήν υποστήριξιν τήν όποιαν θά ήδύνατο νά διαθέσῃ.

### Η ΔΗΛΩΣΙΣ ΤΟΥ κ. ΝΤΑΛΑΝΤΙΕ

Παρομοιότυποι σχεδόν είναι και ή δηλώσις του κ. Νταλαντιέ προς τόν Τύπον. «Η Γαλλική κυβέρνησις—έδήλωσεν ο Γάλλος πρωθυπουργός— αποδέχεται τήν μεγαλύτεραν σημασίαν εις τό νά προληφθῇ πάσα μεσβολή, επιβαλλομένη διά της βίας ή διά άπειλής βίας εις τό έν τή Μεσογείω και έν τή Βαλκανική Χερσονήσω καθέστώς. Λαμβάνουσα ίπ' όψιν τας ειδικάς ένgehνας, τας όποιας έγέννησαν τά γεγονότα τών τελευταίων έβδομάδων, ή Γαλλική Κυβέρνησις παρέσχε συνεπώς εις τήν Ρουμανίαν και εις τήν Έλλάδα ίδιαίτερον έξασφάλισι: ότι εις περι-

### Ζήθι Βασιλεū Η ΟΝΟΜΑΣΤΙΚΗ ΕΟΡΤΗ ΤΗΣ Α. Μ. ΤΟΥ ΒΑΣΙΛΕΩΣ

Έορτάζει μεθ' αὐρίον Κυριακήν τήν επέτειον ονομαστικήν του εορτήν ή Α. Μ. ο λατρευτός ήμών Βασιλεūs Γεώργιος ο Βος και αί εύχαι του Έλληνικού Λαοū διάκυροι άνέρχονται προς τόν Ύψιστον όπως Κύριος ο Θεός διαφυλάττει τόν λατρευτόν Βασιλέα ήμών Γεώργιον Β' και κρατῆναι αὐτόν εις τούς όπέρ της πατρίδος άγώνας του επ' άγαθω του Έθνους.



Η Α. Μ. ο λατρευτός Βασιλεūs Γεώργιος Β' του όποιου τήν ονομαστικήν εορτήν ένθουσιωδώς προετοιμάζεται νά έορτάσῃ ο Έλληνικός Λαός.

πιασιν κατά τήν όποιαν ήθελεν επιχειρηθῇ δράσις ή όποια θά ήπειλει σαφώς τήν άνεξαρτησίαν της Ρουμανίας ή της Έλλάδος και κατά της όποιας ή Ρουμανική κυβέρνησις ή ή Έλληνική κυβέρνησις ήθελον θεωρήσει ότι τά ζωικά των συμφέροντα επιβάλλον ν' άντιτιθούν δι' όλων τών εθνικών των δυνάμεων ή Γαλλική κυβέρνησις θά έθεώρει έαυτήν υποχρεωμένην νά παράσχη άμέσως προς αὐτάς όλην τήν υποστήριξιν, τήν όποιαν θά ήδύνατο νά διαθέσῃ.» Εφ. «Ν. ΚΟΣΜΟΣ»

### ΤΟ ΚΑΤΑΡΤΙΣΘΕΝ ΣΥΜΒΟΥΛΙΟΝ ΠΡΟΣΤΑΣΙΑΣ ΑΠΟΦΥΛΑΚΙΖΟΜΕΝΩΝ ΒΕΡΡΟΙΑΣ

Αί άποφάσεως του κ. Υπουργού Δικαιοσύνης διορίσθησαν τακτικά μέλη του Δ. Σ. της έταιρείας Προστασίας άποφυλακίζομένων Βερροίας, ο εισαγγελεύς κ. Τούμπης, ο Δήμαρχος κ. Α. Πρωτοψάλτου και οι κ. κ. Α. Κάππος δικηγόρος, Βεζεριδής Ιατρός, Ίερεūs Ποσιάδης, Γιαζηδόγλου βιομήχανος, Γιακώ Άζαριά Διευθυντής Τραπεζής Βερροίας, ο κ. Έμ. Ωρολογάς και ή πρόεδρος της Φιλοπτώχου Αδελφότητος τών Κυριών κ. Σιγάλλα ως άναπληρωματικά δέ μέλη ο κ. Φ. Κατοσμπής δικηγόρος και ή Πρόεδρος του Σωματείου Δεοπονιδών ή «Φιλανθρωπία».



Η Α. Ε. ο Υπουργός Γενικός Διοικητής Μακεδονίας κ. Γ. Κυρίμης οστις τήν προσεχή Κυριακήν έορτάζει τήν επέτειον ονομαστικήν εορτήν κα' προς τόν όποιον ένθουμα εύχαι άναπέμπονται υπό του τού Μακεδονικού Λαοū.

### ΠΕΝΘΗ

Τήν φιλιάτην μας μητέρα, αδελφήν, μάμμην και θείαν  
**ΕΥΘΑΛΙΑΝ Γ. ΓΟΥΝΑΡΗ**  
θανοθσαν εις ηλικίαν 73 ετών  
βαρναλυσόντες εκηδέεσαμεν τό Σάββατον 15ην Απριλίου 1939  
Έν Βερροία τη 17η Απριλίου 1939

- ΟΙ ΠΕΝΘΟΥΝΤΕΣ**
- |                                 |                                  |
|---------------------------------|----------------------------------|
| ΟΙ ΜΑΒΑΦΟΙ                      | ΟΙ ΠΕΝΘΟΥΝΤΕΣ ΤΑ ΤΕΚΝΑ           |
| Κωνσταντός και Μαρία Δουσιμάχου | Ιωάννης και Πηνελόπη Γούναρη     |
| Έλένη Στεφ Φασούλα              | Ελισάβετ και Δημήτριος Γεωργαλής |
| Αικατερίνη Άλ. Δουσιμάχου       | Αναστάσιος Γ. Γούναρης           |
| Σοφία Φ.λ. Δουσιμάχου           |                                  |
| Θωμάς και Αικατερίνη Οικονόμου  |                                  |
| Βασίλειος και Εδφραζία Γούναρη  |                                  |
| Θρασύβουλος και Οδραζία Τζικα   |                                  |
| Εδθυμία Μ. Καρακωστή            |                                  |
|                                 | ΟΙ ΒΓΓΟΝΟΙ                       |
|                                 | ΟΙ ΑΓΝΕΨΟΙ                       |

**ΠΡΟΚΗΡΥΞΙΣ ΜΕΙΟΔΟΤΙΚΗΣ ΔΗΜΟΠΡΑΞΙΑΣ**

Ἡ Σχολικὴ Ἐφορεία Καμποχωρίου — Βεροίας.

Προκηρύσσει

Μειοδοτικὴν δι' ἐναφραγίστων προσφορῶν δημοπρασίαν τὴν κατασκευὴν ὑπὸ ἐμπειροτέχνων ἔργων πλίνθων (100.000) ἐν ὑποδειχθησμένην ἐν Καμποχωρίῳ θέσει, καταλλήλων καὶ μετὰ τῶν κανονικῶν διαστάσεων προσωρισμένων ἐὰν τὴν ἀνέγερσιν διδακτηρίου.

Ἡ δημοπρασία ἐνεργηθήσεται ἐν Καμποχωρίῳ καὶ ἐν τῇ Γραφείῳ τοῦ σχολείου ἐνώπιον τῆς σχολικῆς Ἐφορείας τὴν 24ην τοῦ μηνὸς Ἀπριλίου ἐ.ε. ἡμέραν Δευτέραν καὶ ὥραν 11—12 π.μ.

Ἡ δημοπρασία ἔσεται πρώτη καὶ τελειωτική.

Πάντα τὰ ἔξοδα βαρύνουσι τὸν τελευταῖον μειοδότην.

Πλείονες πληροφορίες παρέχονται τοῖς ἐνδιαφερομένοις ἐν τῇ Γραφείῳ τοῦ Σχολείου Καμποχωρίου ἐνθα εἰσὶν κατατεθειμένοι οἱ ἔργοι τῆς διακηρύξεως.

Ἐν Καμποχωρίῳ τῇ 13—4—1939

Ἡ Σχολικὴ Ἐφορεία  
Ἡμ. Σαμαρᾶ  
Ε. Οἰκονόμου

**ΠΡΟΚΗΡΥΞΙΣ**

**ΜΕΙΟΔΟΤΙΚΗΣ ΔΗΜΟΠΡΑΞΙΑΣ**

Ἡ Σχολικὴ Ἐφορεία Καμποχωρίου—Βεροίας προκηρύσσει μειοδοτικὴν δι' ἐσφορευίστων προσφορῶν δημοπρασίαν διὰ τὴν μεταφορὰν (125) κυβικῶν πέτρας διὰ τὴν ἀνέγερσιν διδακτηρίου ἐνεργηθησομένην ἐν Καμποχωρίῳ καὶ ἐν τῷ γραφείῳ τοῦ σχολείου ἐνώπιον τῆς κατὰ νόμον Σχολ. Ἐφορείας τὴν 24ην τοῦ μηνὸς Ἀπριλίου ἐ.ε. ἡμέραν Δευτέραν καὶ ὥραν 10—11 π.μ εἰς πρώτην καὶ τελειωτικὴν.

Πάντα τὰ ἔξοδα βαρύνουσι τὸν τελευταῖον μειοδότην.

Πλείονες πληροφορίες παρέχονται τοῖς ἐνδιαφερομένοις ἐν τῇ γραφείῳ τοῦ σχολείου Καμποχωρίου ἐνθα εἰσὶν κατατεθειμένοι οἱ ἔργοι τῆς διακηρύξεως.

Ἐν Καμποχωρίῳ τῇ 13 Ἀπριλίου 1939.

Ἡ Σχολικὴ Ἐφορεία  
Ἡμ. Σαμαρᾶ  
Ε. Οἰκονόμου

**ΔΙΑΝΟΜΗ ΒΟΗΘΗΜΑΤΩΝ**

Ἐπὶ ταῖς ἐσθλαῖς τοῦ Πάσχα διενεμήθησαν εἰς ἀπόρους τῆς πόλεως μας βοήθηματὰ ὑπὸ τοῦ Δήμου καὶ ὑπὸ τοῦ Φιλοπτώχου Ταμείου, τῆς Μητροπόλεως καὶ τῆς Φιλότητος Ἀδελφότητος τῶν Κυριῶν.

Τὰς τυπογραφικὰς σας ἐργασίας στὸ Τυπογραφεῖον **ΓΟΥΝΑΡΗ**.

**ΔΩΡΕΩΣ**

Παρὰ τῆς οἰκογενείας Μ Καρακωστῆ διετέθησαν τὰ κάτωθι ποσὰ εἰς μνήμην τοῦ ἀειμνήστου συζύγου καὶ πατρὸς τῶν Μερκουρίου Α. Καρακωστῆ.

- 1) Εἰς Φιλότητων Ἀδελφότητα Κυριῶν Δραχμᾶ 1.000.
- 2) Εἰς Σωματεῖον Διοποινίδων «Φίλα Θρωπιαν» Δρ. 500.
- 3) Εἰς Κρατικὸν Νοσοκομεῖον Βεροίας Δρ. 1.000.
- 4) Εἰς Σῶμα Προσκόπων Δραχμαὶ 1000.
- 5) Εἰς Παιδικὸν Σταθμὸν Πατριωτικοῦ Ἰδρύματος Δρ. 500.
- 6) Εἰς Δημοτ. Σχολεῖον Δρ. 500
- 7) Εἰς Ἐκκλησίαν Ἁγίου Ἰωάννου Δρ. 100.

**ΔΙΑΚΗΡΥΞΙΣ ΔΗΜΟΠΡΑΞΙΑΣ**

Ἡ Σχολικὴ Ἐφορεία τοῦ Δημοτικοῦ Σχολείου Νέου Σκυλλισίου ἐκθέτει εἰς μειοδοτικὴν δημοπρασίαν τὴν θεμελίωσιν καὶ τοιχοποιίαν τοῦ μονοκλασίου διδακτηρίου Νέου Σκυλλισίου συμφώνως πρὸς τὴν μελέτην τῆς Τεχνικῆς Ὑπηρεσίας, ἧς δύνανται οἱ βουλόμενοι νὰ λάβωσι γνῶσιν παρὰ τῆς Σχολικῆς Ἐφορείας ἢ τοῦ Γραφείου τοῦ κ. Ἐπιθεωρητοῦ τῶν Δημοτικῶν Σχολείων Βεροίας.

Ἡ Δημοπρασία ἐνεργηθήσεται ἐν Νέῳ Σκυλλισίῳ τὴν 30ην Ἀπριλίου 1939.

Ἐν Νέῳ Σκυλλισίῳ τῇ 17-4-39.  
Ὁ Πρόεδρος τῆς Σχολ. Ἐφορείας  
Ἀἴμος Τοπάλης

**ΕΥΧΑΡΙΣΤΗΡΙΟΝ**

Ἡ Φιλότητος Ἀδελφότης Κυριῶν Βεροίας ἐκ μέρους τῶν ὑπ' αὐτῆς ἀνακουφιζομένων πτωχῶν εὐχαριστεῖ θερμῶς τὴν οἰκογένειαν Μ. Καρακωστῆ διὰ τὴν ἐκ χιλίων δραχμῶν δωρεάν τῆς εἰς μνήμην τοῦ ἀειμνήστου συζύγου καὶ πατρὸς τῶν Μερκουρίου Α. Καρακωστῆ.

**ΕΥΧΑΡΙΣΤΗΡΙΟΝ**

Τὸ Σωματεῖον Διοποινίδων Βεροίας Ἡ Φιλανθρωπία ἐκ μέρους τῶν ὑπ' αὐτοῦ περιθαλπομένων πτωχῶν παιδιῶν εὐχαριστεῖ θερμῶς τὴν οἰκογένειαν Μ. Καρακωστῆ διὰ τὴν ἐκ πεντακοσίων δραχμῶν δωρεάν τῆς εἰς μνήμην τοῦ ἀειμνήστου συζύγου καὶ πατρὸς τῶν Μερκουρίου Α. Καρακωστῆ.

**ΕΥΧΑΡΙΣΤΗΡΙΟΝ**

Ὁ Παιδικὸς σταθμὸς Βεροίας τοῦ πατριωτικοῦ Ἰδρύματος ἐκ μέρους τῶν τροφίμων αὐτοῦ εὐχαριστεῖ θερμῶς τὴν οἰκογένειαν Μ. Καρακωστῆ διὰ τὴν ἐκ πεντακοσίων δραχμῶν δωρεάν τῆς εἰς μνήμην τοῦ ἀειμνήστου συζύγου καὶ πατρὸς αὐτῶν Μερκουρίου Καρακωστῆ.



**ΘΕΡΑΠΕΥΤΗΡΙΟΝ**

**ΟΙ ΔΩΔΕΚΑ ΑΠΟΣΤΟΛΟΙ,**  
ΠΛΑΤΕΙΑ ΒΑΡΔΑΡΙ (Τηλ. 21—15)

Περιλαμβάνει τρεῖς μοντέρνας Κλινικὰς ΠΑΘΟΛΟΓΙΚΗΝ - ΧΕΙΡΟΥΡΓΙΚΗΝ - ΜΑΙΕΥΤΙΚΗΝ Αἰ νεώτεραι καὶ τελειότεραι Κλινικαὶ Θεο)νικήs Ἐκτίσθη ἐπίτηδες διὰ Κλινικὰς. Ἡσυχία, καθαριότηs, φωτισμὸs, κεντρικὴ θέρμανσιs, περιπολισμοs Διευθυντῆs: ὁ Ἴατροs κ. Δ. ΚΩΣΤΟΠΟΥΛΟS Συνεργάται οἱ ἀριστοὶ τῶν ἱατρῶν  
**ΤΙΜΑΙ ΛΟΓΙΚΑΙ**  
ΑΠΟΚΛΕΙΟΝΤΑΙ ΤΑ ΜΟΛΥΣΜΑΤΙΚΑ ΚΑΙ ΟΙ ΦΘΙΣΙΚΟΙ

**ΕΜΠΟΡΙΚΑ ΚΑΤΑΣΤΗΜΑΤΑ ΥΦΑΣΜΑΤΩΝ**  
**ΙΣΑΑΚ ΙΩΝΑ ΣΑΡΦΑΤΗ**  
ΟΔΟΣ ΦΙΛΙΠΠΟΥ Β' - ΟΔΟΣ Κ. ΒΛΕΥΘΕΡΤΟΥ - ΒΕΡΡΟΙΑ

Εἰς τὰ καταστήματά μας θὰ εὐρηθε πάντοτε ὄλα τὰ εἶδη ὑφασμάτων εἰς Μεταξωτὰ, Βαμβάκερὰ, Μάλλινα, Λινὰ κ.λ.π. κ.λ.π. εἰς πλουσίαν συλλογὴν καὶ τιμὰς ἔξαιρετικὰς. Εἰδικώτερον εἰδοποιούμεν τὴν πολυπληθῆ καὶ πιστὴν πελατείαν μας διὲ ἐπλουτίσαμεν τελευταίως τὴν ἀποθήκην μας με ὄλα τὰ νεώτερα εἶδη διὰ τὴν ἐαρινὴν ἐποχὴν ὡs Μαντὰ Γυναικεῖα, Ζιωρζέττες καὶ ἔταμιν Μάλλινα καὶ Βαμβάκερὰ Κασμηρία Ἀγγλικά κ. λ. π. Ὡσαύτως καθιστώμεν γνωστὸν διὲ διατηροῦμεν εἰς μεγάλην ποικιλίαν τὰ φημησμένα Κασμηρία Ναούσσης τοῦ βιομηχανικοῦ αὐτοῦ Κολοσσοῦ ΠΑΝΑΡΑ ΚΥΡΤΣΗ & ΣΙΑ Α. Ε. καὶ τὰ ὀποῖα πωλοῦμεν εἰς τιμὰς πολὺ εὐθυναs.

**ΤΡΑΠΕΖΑ ΑΘΗΝΩΝ**

ΑΝΩΝΥΜΟΣ ΕΤΑΙΡΙΑ — ΕΤΟΣ ΙΔΡΥΣΕΩΣ 1893

115 ΚΑΤΑΣΤΗΜΑΤΑ ΕΝ ΒΛΛΑΔΙ  
6 ΚΑΤΑΣΤΗΜΑΤΑ ΕΝ ΤΩ ΕΞΩΤΕΡΙΚΩ  
Ἐν Ἀγγλίᾳ, Αἰγύπτῳ καὶ Κύπρῳ

Ὁργανισμὸs Ἰδρυθεὶς ὑπὸ τῆs ΤΡΑΠΕΖΗΣ ΑΘΗΝΩΝ  
THE BANK OF ATHENS TRUST COMPANY 205, west 33rd Street — NEW YORK

Καταθέσεις εἰς Δραχμάs ἐν ὄψει καὶ ἐπὶ προθεσμίᾳ

ΠΑΣΗΣ ΦΥΣΕΩS ΤΡΑΠΕΖΙΤΙΚΗ ΕΡΓΑΣΙΑ ΥΠΟ ΤΟΥS ΜΑΛΛΟΝ ΣΥΜΦΕΡΟΝΤΑS ΟΡΟΥS





# ΑΠΕΡΡΟΙΑΣ

Η ΑΡΧΑΙΟΤΕΡΑ ΤΩΝ ΕΝ ΒΕΡΡΟΙΑ ΕΦΗΜΕΡΙΔΩΝ  
ΕΚΔΙΔΟΜΕΝΗ ΚΑΘΕ ΕΒΔΟΜΑΔΑ

<b>ΣΥΝΔΡΟΜΗ ΕΤΗΣΙΑ</b> Έσωτερικόν Δραχμαί 100. Έξωτερικόν Φράγκα χρυσά 10. Αμερικης Δολλάρια 2.	<b>ΙΔΙΟΚΤΗΤΗΣ - ΔΙΕΥΘΥΝΤΗΣ</b> Ι. Γ. ΓΟΥΝΑΡΗΣ	Τηλεγραφήματα: «ΑΣΤΕΡΑ» - Βέρροια Χειρόγραφα δημοσιεύματα ή μη δέν επιστρέφονται Δημοσιεύσεις: Ό Στίχος Δρ. 3
Περίοδος Δευτέρα — Έτος Ίδρύσεως 1924 Έτος ΙΔ' Αρ. Φύλλου 498)385	<b>Πέμπτη 27 Απριλίου 1939</b>	Τό φύλλον Δραχμαί 2.

### Η ΕΛΛΑΣ ΕΝΩΠΙΟΝ ΤΗΣ ΔΙΕΘΝΟΥΣ ΚΑΤΑΣΤΑΣΕΩΣ

**“ΟΥΔΕΙΣ ΜΑΣ ΑΠΕΙΛΕΙ, ΕΑΝ ΟΜΩΣ ΗΠΕΙΛΟΥΜΕΘΑ . . . . .”**

**“ Η ΕΛΛΑΣ ΕΤΟΙΜΟΣ ΝΑ ΥΠΕΡΑΣΠΙΣΗ ΜΕ ΟΛΟΝ ΤΟ ΑΙΜΑ ΤΗΣ ΤΟ ΕΔΑΦΟΣ ΚΑΙ ΤΗΝ ΕΛΕΥΘΕΡΙΑΝ ΤΗΣ ,”**

### ΣΟΒΑΡΑΙ ΔΗΛΩΣΕΙΣ ΤΟΥ κ ΠΡΩΘΥΠΟΥΡΓΟΥ

**ΠΑΡΙΣΙ, 24. (Α.Π.)** — Ό εν Αθήναις έκτακτος άπεσταλμένος του «Μ. Παρισιου» κ. Ρουμπώ τηλεγραφή ενδιαφέρουσαν συνέντευξιν ήν εσχε μετά του πρωθυπουργού της Ελλάδος κ. Μεταξά επί της γενικής καταστάσεως. Μετά μακρόν πρόλογον, όστις εξηγεί και τονίζει την σημασία της καταβληθείσης υπό του σημερινού πρωθυπουργού έσωτερικής κατευναστικής και ριθμιστικής προσπαθείας, ο Γάλλος δημοσιογράφος μεταδίδει ως εξής τας δηλώσεις του κ. Μεταξά:

«Βεβαίως, ή Ελλάς δέν άδιαφο-

την όποίαν δέν ζητούμεν καμμίαν επέκτασιν αλλά και έν έν θά δεχόμεθα κανένα περιορισμόν».

Έτόνισε κατόπιν ο κ. Μεταξάς την ελληρικην εύγνωμοσύνην του ελληνικού έθνους, τόσοσ προς την Αγγλίαν και την Γαλλιαν διά την «γεναιόφρονα ύπόσχεσιν της βοήθειας των», όσον και προς την Ιταλίαν, της όποιας τον λόγον ουδείς δύναται ιά θέσθ έν άμφιβολώ διά τας κατηγορηματικάς βεβαιώσεις περί άπολύτου σεβασμού εναντι των ελληνικών δικαίων.

Έξήμην επίσης και την στενήν συνεργασίαν μέ την Γερμανίαν, μετά της όποιας ή Ελλάς διατηρεί τας άριστασ τών σχέσεων και κατέληξεν ως εξής:

«Μου εξητήσατε νά σας καθορίσω την θέσιν της χώρας μου εναντι των διεθνών γεγονότων. Είναι ή θέσις αυτή εύσιαστικώς άπλή».

«Όμιλών έξ ζνόματος του έθνους ολοκληρώσ, διότι γνωρίζω ότι και κατά την περίπτωσιν αυτήν έχω και όλους τους Έλληνας μαζί μου και έν πλήρει συμφωνία μέ τους πιστούς βαλκανικούς συμμάχους μας, ήμπορώ νά ειπω ότι ή Ελλάς είνε έτοιμος νά υπερασπίσθ μέ όλον της τό αίμα τό έδαφος της και την έλευθερίαν της εναντίον ούουδήποτε έχθρου».

«Θεωρεί όμως ίερόν της καθήκον νά μήν προκαλέσθ καμμίαν έχθρότητα, νά μήν κάμψ καμμίαν χειρονομίαν, νά μήν ειπή ουτε μίαν λέξιν ήτις θά ήδύνατο νά έρμηνευθή ως ένδειξις έχθρότητος εκ μέρους ούουδήποτε έθνους μέ τό όποιον ζή και έπιθυμεί νά ζήτη έν φίλσ και καλή συνεννοήσσει».

### Η ΠΡΟΚΟΜΩΣΙΑ ΤΩΝ ΝΕΟΣΥΛΛΕΚΤΩΝ

Την προσεχί Κυριακήν 30ήν Απριλίου και ώρα 10,45 π.μ. τελείται εις τό έναντι των Στρατώνων εύρυχωρότατον πεδίο άσκήσεως ή όρκομωσία των νεοσυλλέκτων εις την όποίαν πλην τών προσκεκλημένων θά παραστή σόμπας ο λαός της πόλεως μας σύν γυναίξι και τέκνοις δεικνύωσ όλην την άγάπην του προς τό στρατόν και τά τέκνα του».

### Ο ΠΡΟΧΘΕΣΙΝΟΣ ΕΝΘΟΥΣΙΩΔΕΣΤΑΤΟΣ ΕΟΡΤΑΣΜΟΣ ΤΗΣ ΟΝΟΜΑΣΤ. ΕΟΡΤΗΣ ΤΗΣ Α. Μ. ΤΟΥ ΒΑΣΙΛΕΩΣ

Ένθουσιωδέστατα έωρτάσθη έν τη πόλει μας την παρελθούσαν Κυριακήν 23ην Απριλίου ή επέτειος της όνομαστικής εορτής της Α.Μ. του λατρευτού ήμω Βασιλέως Γεωργίου του Β΄

Όλόκληρος ή πόλις έπλεε εις τό κναρόλευκον σημαιοστολισθέντων των οικιών και καταστημάτων των τε δημοσίων και ιδιωτικών».

Αμα τη άνατολή του ήλιου ή Στρατιωτική Μουσική Βεργόλιας παιανίζουσα τό έθνικό διήλθε διά τών κεντρικωτέρων οδών της πόλεως».

Την 10.30 π.μ. έγένετο επίσημος δοξολογία έν τώ Ιερώ Ναώ του κολούχου της πόλεως μας Αγίου Αντωνίου παρουσία των Στρατιωτικών, Δικαστι-

σκομένου προσωπικού Γυμνασίου, Ανωτέρου Παρθενωγωγείου, Αστικού Σχολείου και Δημοτικών Σχολών, των προσδριών των Συντεχνιών Σωματείων και Όργανώσεων και πλήθους λαού παλλομένοι από άγρόν και πατριωτικό ένθουσιασμό».

Της δοξολογίας προεξήρχε ο Σεβασμιώτατος Μητροπολίτης μας κ. Πολύκαρπος, όστις όμλησε έξάρας την δόξασιν και την συμβολήν εις τό έργον της εθνικής άναγεννήσεως του λατρευτού Βασιλέως. Μετά τον Σεβασμιώτατον δι' έμπνευσμένου λόγου εξήρε την δόξασιν της Α.Μ. ο καθηγητής του Γυμνασίου κ. Μαραγκογιάνης».

Μετά την δοξολογίαν λόγω του βροχερού καιρού ή μέλλουσα νά γίνη έν τη πλατεία Γεωργίου του Α΄ παρέλασις, έγένετο έν τη εύρυχωρώ πλατεία του Αγίου Αντωνίου παρελασάντων πρό του Στρατηγού Διοικητού Χης Μεραρχίας κ. Κίτσου, του Δημάρχου κ. Α. Πρωτοπαρίτου, του Σεβασμιωτήτου Μητροπολίτου μας κ. Πολύκαρπου και των λοιπών επισήμων του στρατού, των Φαλαγγιτών, Φιλαγγιτιστών, των Προσκόπων, των Αιτιαήρων Πόλεμου, των Παιλιών Πολεμιστών και των μαθητών του Γυμνασίου Ανωτέρου Παρθενωγωγείου, Αστικού Σχολείου Θηλέων και Δημοτικών Σχολείων».

Μετά την παρέλασιν έγένετο δεξίωσις έν τώ Δημορχιακώ Καταστήματι».



Η Α.Μ. ο λατρευτός Βασιλεύς Γεώργιος Β΄

του όποίου την επέτειον όνομαστικήν εορτήν ένθουσιωδέστατα έώρτασε ο Έλληνικός Λαός

ρεί διά τά σύγχρονα διεθνή γεγονότα. Όσον κάθε άλλο έθνος και ίσως περισσότερον, εύχετα: και έλπίζει διά την διατήρησιν της εύρωπαικής ειρήνης και είναι σταθερώσ αποφασισμένη νά υπερασπίσθ την πολιτικήν της ανεξαρτησίαν και την έδαφικήν της ακαίρειότητά, έν τυχόν ήπειλείτο».

«Έχει όμως ή Ελλάς την στοιχειώδη και ίεράν ύποχρέωσιν νά μήν προκαλέσθ καμμίαν έναντίον της άπειλήν, έφ' όσον δέν ύφίστατα: τοιαύτη»

«Αλλά, όχι μόνον κανείς δέν μας άπειλεί, αλλά τούναντίον μας έδόθησαν έκατέρωθεν κατηγορηματικά διαβεβαιώσεις έγγυώμεναι την σημερινήν μας θέσιν, θέσιν άναγκασίαν [και έπαρκή, θέσιν διά



Η Α.Ε. ο Έθνικός Κυβερνήτης κ. Ιωάννης Μεταξάς των έποισ ένθουσιωδέστατα ύπεδέχθη ο λαός της Πελοποννήσου κωί, Δημοτικών και Πολιτικών αρχών του διδάσκειτος και διδα-

### Ο ΕΘΝΙΚΟΣ ΚΥΒΕΡΝΗΤΗΣ ΕΝ ΜΕΣΩ ΤΟΥ ΛΑΟΥ ΠΕΛΟΠΟΝΝΗΣΟΥ ΕΝΘΟΥΣΙΩΔΕΣΤΑΤΗ Η ΥΠΟΔΟΧΗ ΤΟΥ

Από της παρελθούσης Δευτέρας 24ης Απριλίου ο έννικός Κυβερνήτης κ. Ιωάννης Μεταξάς εύρίσκειτο μεταξύ του λαού της Πελοποννήσου περιουδεύων τό τμήμα τουτο της χώρας μας».

Ό κ. Πρωθυπουργός κατά την διέλευσιν και παραμονήν

του εις τας πόλεις, κωμοπόλεις και τά χωρία της Πελοποννήσου έτυχε και τυγχάνει άντικείμενον θερμοτάτων εκδηλώσεων σεβισμού και άγάπης προς αυτόν και προς τό ύπ' αυτού έπιτελούμενον τώ όντι τιτάνιον έργον της εθνικής άναδημιουργίας

**ΒΙΒΛΙΟΠΩΛΕΙΟΝ Η "ΖΩΗ",**  
ΠΑΡΑΡΤΗΜΑ ΒΗ ΘΕΣΣΑΛΟΝΙΚΗ

Ἀπὸ τῆς 1ης τρέχοντος λειτουργεῖ ἐν Θεσσαλονίκῃ καὶ ἐπὶ τῆς πλατείας Ἀγ. Σοφίας ἀριθ. 3 παράρτημα τοῦ (ἐν Ἀθήναις Βιβλιοπωλείου τοῦ Θεραπειοῦ Περιδικοῦ ἢ «ΖΩΗ»)

Εἰδικοποιῶμεν λοιπὸν τόσον τοὺς συνδρομητὰς τοῦ περιοδικοῦ τούτου ὅσον καὶ τοὺς λοιποὺς Χριστιανούς τῆς Μακεδονίας καὶ Θράκης, ὅτι εἰς τὸ παράρτημα τούτο θὰ εὐρίσκωνται ὅλα τὰ βιβλία τὰ ἐκδοθέντα ὑπὸ τῆς Ἀδελφότητος Θεολόγων ἢ «ΖΩΗ» καθὼς καὶ ἅπαντα τὰ ἐκκλησιαστικὰ καὶ λοιπὰ βιβλία εἰς τιμὰς Ἀθηνῶν.  
(\*Ἡ Δ]σις τοῦ Βιβλιοπωλείου)

**ΓΕΩΡΓΙΟΣ ΚΩΝΣΤΑΣ**  
ΟΦΘΑΛΜΙΑΤΡΟΣ  
ΟΔΟΣ 4ης ΑΥΓΟΥΣΤΟΥ ΑΡΙΘ. 46  
ΘΕΣΣΑΛΟΝΙΚΗ

Δέχεται τοὺς πάσχοντες κατὰ τὰς ὥρας 9-1 καὶ 4-7 μ. μ.

**ΒΑΣΙΛΕΙΟΣ Γ. ΓΟΥΝΑΡΗΣ**  
ΙΑΤΡΟΣ  
ΟΔΟΣ ΚΩΝΣΤΑΝΤΙΝΟΥ ΕΛΕΥΘΕΡΤΟΥ  
ΒΕΡΡΟΙΑ

Δέχεται ἐν τῇ οἰκίᾳ του ἐπὶ τῆς ὁδοῦ Κωνσταντίνου Ἐλευθερωτοῦ.

Τὰς τυπογραφικὰς σας ἐργασίας στὸ Τυπογραφεῖον **ΓΟΥΝΑΡΗ**.

Τὰ Χαρτικὰ σας εἶδη στου **ΓΟΥΝΑΡΗ**

Βιβλιάρια Ποδηλατιστῶν, βιβλιάρια μικροπωλητῶν, βιβλιάρια τυροκόμων, Κουρέων, Ἀρτοποιῶν, Ἀρτεργατῶν, Κρεοπωλῶν, ὕγεια κλπ. θὰ εὐρηθε στὸ Χαρτοπωλεῖον

**ΓΟΥΝΑΡΗ**

**ΕΜΠΟΡΙΚΑ ΚΑΤΑΣΤΗΜΑΤΑ ΥΦΑΣΜΑΤΩΝ**  
**ΙΣΑΔΑΚ ΙΩΝΑ ΣΑΡΦΑΤΗ**  
ΟΔΟΣ ΦΙΛΙΠΠΟΥ Β' - ΟΔΟΣ Κ. ΕΛΕΥΘΕΡΤΟΥ - ΒΕΡΡΟΙΑ

Εἰς τὰ καταστήματά μας θὰ εὐρηθε πάντοτε ὅλα τὰ εἶδη ὑφασμάτων εἰς **Μεταξωτὰ, Βαμβάκερὰ, Μάλλινα, Λινὰ κ.λ.π. κ.λ.π.** εἰς πλουσίαν συλλογὴν καὶ τιμὰς ἐξαιρετικὰς.  
Εἰδικότερον εἰδοποιῶμεν τὴν πολυπληθῆ καὶ πιστὴν πελατείαν μας ὅτι ἐπλουτίσαμεν τελευταίως τὴν ἀποθήκην μας μὲ ὅλα τὰ νεώτερα εἶδη διὰ τὴν ἐαρινὴν ἐποχὴν ὡς **Μαντὰ Γυναικεία, Ζιωρζέττες καὶ ἑταμίιν Μάλλινα καὶ Βαμβάκερὰ Κασμήρια Ἀγγλικά κ.λ.π.**  
Ὡσαύτως καθιστῶμεν γνωστὸν ὅτι διατηροῦμεν εἰς μεγάλην ποικιλίαν τὰ φημισμένα **Κασμήρια Ναούσσης** τοῦ βιομηχανικοῦ αὐτοῦ **Κολοσσού ΠΑΝΑΡΑ ΚΥΡΤΣΗ & ΣΙΑ Α. Ε.** καὶ τὰ ὅποια πωλοῦμεν εἰς τιμὰς πολὺ εὐθυνας.

Ἀριθ. 80. **ΒΘΝΙΚΗ ΤΡΑΠΕΖΑ ΤΗΣ ΒΛΛΑΔΟΣ**  
ΥΠΟΚΑΤΑΣΤΗΜΑ ΒΕΡΡΟΙΑΣ

**ΥΠΗΡΕΣΙΑ ΔΙΑΧΕΙΡΙΣΕΩΣ ΚΤΗΜΑΤΩΝ ΕΞ ἈΝΤΑΓΓΛΗΤΗ**  
**ΠΡΟΚΗΡΥΞΙΣ ΔΗΜΟΠΡΑΣΙΑΣ ΕΚΠΟΙΗΣΕΩΣ ΚΤΗΜΑΤΩΝ**

Ἐκτίθεται εἰς πλειοδοτικὴν δημοπρασίαν ἐνεργηθησομένην ἐν Βερροία καὶ ἐν τοῖς Γραφείοις ἡμῶν τὴν 14ην Μαΐου ἑ. ἑ. ἡμέραν Κυριακὴν καὶ ἀπὸ 11—12 μ. ὥρας ἢ ἐκποίησις τῶν κάτωθι ἀκινήτων:

**Εἰς Ἀρχικὴν**

ΑΡ.ΚΤΗΜ.	Εἶδος	ΤΟΠΟΘΕΣΙΑ	ΕΚΤΑΣΙΣ	Αἰ ΠΡΟΣΦΟΡΑ
842	Οἰκία	Ἰνὲ—Μπουναρ	75 μ.τ.	14.000
850	"	"	79 μ.τ.	12.000
854	"	"	67 μ.τ.	10.000
965	"	Ἀγίων Ἀναργύρων	64 μ.τ.	15.000
1007	"	Ἀγ. Γεωργίου	111 μ.τ.	33.500
1011	"	"	80 μ.τ.	28.000
1058	28]58 οἰκίας ἐξ 4-διαίρεσιον	Ἰνὲ—Μπουναρ	3976 μ.τ.	77.000
2220	Οἰκία	Καρσὴ Μαχαλά	94 μ.τ.	10.000
2224	2]8 οἰκίας ἐξ 1-διαίρετου	"	215 μ.τ.	7.500
1040	Μαγαζεῖον	Κρεοπωλεῖα	39 μ.τ.	50.000
1041	"	"	30 μ.τ.	46.000
1042	"	"	37.80	62.500
1043	"	"	33.60	62.500
587	Ἀχυρῶν	Μπαῖρ	130 μ.τ.	25.000
537	Οἰκόπεδον	"	98 μ.τ.	5.000
836	"	Ἰνὲ—Μπουναρ	72 μ.τ.	3.500
845	"	"	116 μ.τ.	6.000
846	"	"	76 μ.τ.	4.000

**Εἰς Αἰ Ἐπαναληπτικὴν**

1376	Οἰκία	Γιολᾶ Γκελδὶ	270 μ.τ.	200.100
------	-------	--------------	----------	---------

**Εἰς Βαρος Ἐκπτώτου Ἀγοραστοῦ**

725	Οἰκόπεδον	Γιολᾶ—Γκελδὶ	80 μ.τ.	1.500
-----	-----------	--------------	---------	-------

Οἱ ἀναλυτικὲς ἑρεῖ εἰσὶν κατατεθειμένοι εἰς τὸ ἐν Βερροία Ὑποκατάστημα τῆς Ε.Τ.Ε. ὧν δύναται νὰ λαμβάνωσι γνῶσιν οἱ ἐνδιαφερόμενοι προσερχόμενοι καθ' ἑκάστην καὶ κατὰ τὰς ἐργασίμων ὥρας.  
Ἐν Βερροία τῇ 19 Ἀπριλίου 1939 (Ἐκ τῆς Διευθύνσεως)



**ΘΕΡΑΠΕΥΤΗΡΙΟΝ**  
**ΟΙ "ΔΩΔΕΚΑ ΑΠΟΣΤΟΛΟΙ,"**  
ΠΛΑΤΕΙΑ ΒΑΡΔΑΡΙ (Τηλ. 21—15)  
Περιλαμβάνει τρεῖς μοντέρνας Κλινικάς **ΠΑΘΟΛΟΓΙΚΗΝ - ΧΕΙΡΟΥΡΓΙΚΗΝ - ΜΑΙΕΥΤΙΚΗΝ**  
Αἰ νεώτεροι καὶ τελειότεροι Κλινικαὶ Θεσ)νικήσ  
Ἐκτίσθη ἐπίτηδες διὰ Κλινικάς. Ἡσυχία, καθαριότης, φωτισμὸς, κεντρικὴ θέρμανσις, περιπολίσις  
**Διευθυντής: ὁ Ἴατρος κ. Δ. ΚΩΣΤΟΠΟΥΛΟΣ**  
Συνεργάται οἱ ἀριστοὶ τῶν ἱατρῶν  
**ΤΙΜΑΙ ΛΟΓΙΚΑΙ**  
ΑΠΚΛΕΙΟΝΤΑΙ ΤΑ ΜΟΛΥΣΜΑΤΙΚΑ ΚΑΙ Οἱ ΦΘΙΣΙΚΟΙ

**ΤΡΑΠΕΖΑ ΑΘΗΝΩΝ**

ΑΝΩΝΥΜΟΣ ΕΤΑΙΡΙΑ — ΕΤΟΣ ΙΔΡΥΣΕΩΣ 1893

**115 ΚΑΤΑΣΤΗΜΑΤΑ ΕΝ ΒΛΛΑΔΙ**  
**6 ΚΑΤΑΣΤΗΜΑΤΑ ΕΝ ΤΩ ΕΞΩΤΕΡΙΚΩ**  
**Ἐν Ἀγγλίᾳ, Αἰγύπτῳ καὶ Κύπρῳ**

Ὁργανισμὸς ἰδρυθεὶς ὑπὸ τῆς **ΤΡΑΠΕΖΗΣ ΑΘΗΝΩΝ**  
**THE BANK OF ATHENS TRUST COMPANY 205, west 33rd Street — NEW YORK**

**Καταθέσεις εἰς Δραχμάς ἐν ὄψει καὶ ἐπὶ προθεσμίᾳ**

**ΠΑΣΗΣ ΦΥΣΕΩΣ ΤΡΑΠΕΖΙΤΙΚΗ ΕΡΓΑΣΙΑ ΥΠΟ ΤΟΥΣ ΜΑΛΛΟΝ ΣΥΜΦΕΡΟΝΤΑΣ ΟΡΟΥΣ**







Αριθμός 19903  
ΠΕΡΙΛΗΨΙΣ

προγράμματος πλειστηριασμού κινήτων.

Ο Συμβολαιογράφος και κάτοικος Βεροίας Γεώργιος Θωμά Καλλιμάκας δηλοποιώ δι:

Επισπεύσει το Αποστέλλον Κοινούρη, κατοίκου Θεσσαλονίκης δικαιουμένου εά λάβη παρά του Δφειλέτου τον Νικολάου Διόλιου κατοίκου Βεροίας, δυνάμει της υπ' αριθμόν 207 του 1939 απόφασης του Ελεγκτικού Οργανισμού Θεσσαλονίκης εν όλω δρχμας 2757 νομιμοτόνω από της έπιταγής: μέχρι έξοφλήσεως υελουσιον εκτεθή εις άναγκαστικόν πλειστηριασμόν ενώπιόν μου ή του νομίμου αναπληρωτού μου την έβδόμην Μ. Έου τρεχόντας 1939 έτους ήμεραν Κυριακήν από της δεκάτης μέχρι της δωδεκάτης ώρας της μεσημβρίας εν Ηεροίω του Δήμου Βεροίας και εν τη πλατεία Αγίου Αντωνίου έξωθεν του Καφερείου Ιωάννου Χαροση ή κεινού μη επιτρέποντος ενίοις αδιού τή κάνωθι κινήτ ή πράγματα του Δφειλέτου Νικολάου Δημητρίου Διόλιου, ήτοι 1] εις ουσουειτήν μπασιριών συνσημάτου Μπεσκου πλήρης εν άφίεστη καιασιύσει [μηχανήμα πληρώσεως μπασιριών] εκτιμηθείς άντι δρχμών 3.500, 2] μία θερμάστρα άριθ. 12 σιουήματος Νόβμαν μεταχειρισμένη εκτιμηθείσα άντι δρχμών 1500, 3] μία πλάστιγγ μικρή των ένέα κιλών μεταχειρισμένη μετά ήρυμιων της μιάν άξίας και των 300 δρχμίων εκτιμηθείσα άντι δρχμ. 300, 4] μία πολυθρόνα περισιρφομένη, μεταχειρισμένη εκτιμηθείσα άντι δρχμίων 400, 5] δύο καθίσματα ξύλινα πολυτελείας εκτιμηθέντα άντι δρχμίων 150 έκαστον 6] έξ οισφικιτη (κόπια) εκτιμηθείς άντι δρχμίων 300 και 7] τρεις δίσκοι γραμμωσώνου εκτιμηθέντες άντι δρχμίων πενήκοντα έκαστος, ήτοι κινήτ ή συνολική άξία δρχμίων έξ χιλιάδων έξκοσιών (6.600) Ως πρώτη προσφορά διά την έναρξιν του πλειστηριασμού δοις θέλει ενεργηθή και συνολικώς και κεχωρισμένως δι έκαστον των άνωτέρω καιασχεθέντων τό τοίτον της γενομένης εκτιμήσεως. Η καιασχέσις γενήσεται εις τό: τή πλείονα προσφέροντα συμφώνως τώ Νόμω άποχρεσόμενον νά καιασχέση τό εκπλειστηριασμο εις τή Δημόσιον Ταμείον άλλως ενεργηθήσεται άναπλειστηριασμός εις βάρος του. Τό φερέγγυον των πλειοδοτών είναι της άπολύτου κοιείως μου. Τά κηρύκεια δικαιώματα και τό δικαίωμα του συμβολαιογράφου βαρύνουσι τον τελευταίον ίπερθεματιστήν. Έγένετο ή παρούσα εν Βεροία σήμερον την πρώτην (1) του μηνός Μαΐου χιλισιού έννεακκοσιου τριακοσιού ένάτου 1939 Έτους ήμέραν Δευτέραν και εν τώ συμβολαιογραφείω μου καιμένη εν τη ένταύθα και έπι της όδου Κωνσταντινου του Έ-

ΣΥΝΑΓΑΙΑ ΜΑΚΕΔ. ΩΔΕΙΟΥ ΒΕΡΡΟΙΑΣ

Τήν παρελθούσαν Κυριακήν 30ήν Απριλίου έδόθηκε εν τη ευρυχώρην αίθούσην του Γυμνασίου μας ή προαγγελθεύσα μεγάλη Συναυλία του Μακεδονικού Ωδείου Βερροίας και της όρχήστρας του Ωδείου όπέρ της Βασιλικής Αερπορίας και της άεραμύνης της πόλεως Βερροίας και ήτις έστέφθη όπό πλήρους έπιτυχίας χάρις εις τās προσπαθείας του διευθύνοντος τού Μακεδονικόν Ωδειον Βερροίας κ. Ι. Αντωνιάδου του καθηγγητού κ. Κελπανίδου τών τελειοφοιτών μαθητών του Μακεδονικού Ωδείου Θεσσαλονίκης Ανίδος Α. Σάλτα και κ. Γ. Σομασά και Ν. Παπαχρήστου πρός δέ και τή μέλη της όρχήστρας του Μακεδ. Ωδείου Βερροίας, Ανίδες Έλληνική Καταμπεή και Κλειτοα Χειρίδου, και οι κ.κ. Στέφανος Τζίκας, Ι. Κατηρτζιόγλου, Σωτήριος Μαζαράκης, Μάρκος Γερασιμίδης, Αντώνιος Γώγου, Σολομών Δανιέλ, Γ. Τασόπουλος, Κώστας Γουδής, Γιοσέφ Μπερουμπήκαϊ Αθανάσιος Δάιτος, εις τούς όποιους δίκαια όφελονται συγχαρητήρια διά τήν πραγματικά ώμορφη συναυλία που μάς χάρισαν.

ΕΠΑΝΕΚΔΟΣΙΣ "ΘΡΑΚΙΚΩΝ ΝΕΩΝ"

Από τού Πάσχα ήρχισε επανεκδομένη εν Αλεξανδρουπόλει ή καλή συνάδελφος «Θρακικά Νέα» του φίλου συναδέλφου κ. Φανφάνη.

Είς τήν ήγαπητήν συνάδελφον ευχόμεθα ευδόκιμον και άπρόσκοπτον σταδιοδρομίαν.

Λενδερωτού Ιδιοκτησία άδελφών Ιωάννου Καμπιτογλου, ήτις, άναγνωσθείσα νομίμως και βεβαιωθείσα άπογράφεται παρ' έμου του συμβολαιογράφου.

Ο Συμβολαιογράφος  
Γ. ΚΑΛΔΙΜΠΑΚΑΣ

ΒΑΣΙΛΕΙΟΣ Ι. ΓΟΥΝΑΡΗΣ  
ΙΑΤΡΟΣ  
ΟΔΟΣ ΚΩΝΣΤΑΝΤΙΝΟΥ ΕΛΕΥΘΕΡΤΟΥ  
ΒΕΡΡΟΙΑ

Δέχεται εν τη οίκω του επί της όδου Κωνσταντινου Έλευθερωτου.

Τās τυπογραφικάς σας εργασίας στο Τυπογραφειον ΓΟΥΝΑΡΗ.  
Τά Χαρτικά σας είδη άπ' τό ΓΟΥΝΑΡΗ



ΘΕΡΑΠΕΥΤΗΡΙΟΝ  
ΟΙ "ΔΩΔΕΚΑ ΑΠΟΣΤΟΛΟΙ",  
ΠΛΑΤΕΙΑ ΒΑΡΔΑΡΙ (Τηλ. 21-15)

Περιλαμβάνει τρεις μοντέρνας Κλινικάς ΠΑΘΟΛΟΓΙΚΗΝ - ΧΕΙΡΟΥΡΓΙΚΗΝ - ΜΑΙΕΥΤΙΚΗΝ Αι νεώτεροι και τελειότεροι Κλινικαί Θεσ)νικήσ Εκτίσθη επίτηδες διά Κλινικάς. Ήσυχία, καθαρότης, φωτισμός, κεντρική θέρμανσις, περιποιήσις Διευθυντής: ο Ιατρός κ. Δ. ΚΩΣΤΟΠΟΥΛΟΣ  
Συνεργάται οι άριστοι των Ιατρών  
ΤΙΜΑΙ ΛΟΓΙΚΑΙ  
ΑΠΟΚΛΕΙΟΝΤΑΙ ΤΑ ΜΟΛΥΣΜΑΤΙΚΑ ΚΑΙ ΟΙ ΦΥΣΙΚΟΙ

ΕΜΠΟΡΙΚΑ ΚΑΤΑΣΤΗΜΑΤΑ ΥΦΑΣΜΑΤΩΝ  
ΙΣΑΑΚ ΙΩΝΑ ΣΑΡΦΑΤΗ  
ΟΔΟΣ ΦΙΛΙΠΠΟΥ Β' - ΟΔΟΣ Κ. ΕΛΕΥΘΕΡΤΟΥ - ΒΕΡΡΟΙΑ

Είς τή καιαστήματά μας θά εδρητε πάντοτε όλα τή είδη υφασμάτων εις Μεταξωτά, Βαμβακερά, Μάλλινα, Λινά κ.λ.π. κ.λ.π. εις πλουσίαν συλλογήν και τιμάς έξαιρετικάς. Ειδικώτερον είδοποιούμεν τήν πολυπληθή και πιστήν πελατείαν μας ότι έπλουτίσαμεν τελευταίως τήν άποθήκην μας με όλα τή νεώτερα είδη διά τήν έκρηινήν εποχήν ως Μαντά Γυναικεία, Ζιωρζέττες και έταμίν Μάλλινα και Βαμβακερά Κασμήρια Αγγλικά κ. λ. π. Ωσαύτως καθιστώμεν γνωστόν ότι διατηρούμεν εις μεγάλην ποικιλίαν τή φημησμένα Κασμήρια Ναύσσης του βιομηχανικού αυτού Κολοσσού ΠΑΝΑΡΗ ΚΥΡΤΣΗ & ΣΙΑ Α. Ε. και τή όποια πωλούμεν εις τιμάς πολύ ευθυνας.

ΤΡΑΠΕΖΑ ΑΘΗΝΩΝ

ΑΝΩΝΥΜΟΣ ΕΤΑΙΡΙΑ - ΕΤΟΣ ΙΔΡΥΣΕΩΣ 1893

115 ΚΑΤΑΣΤΗΜΑΤΑ ΕΝ ΒΛΛΑΔΙ  
6 ΚΑΤΑΣΤΗΜΑΤΑ ΕΝ ΤΩ ΕΞΩΤΕΡΙΩ  
Έν Αγγλία, Αιγύπτω και Κύπρω

Οργανισμός Ιδρυθείς υπό της ΤΡΑΠΕΖΗΣ ΑΘΗΝΩΝ  
THE BANK OF ATHENS TRUST COMPANY 205, west 33rd Street - NEW YORK.

Καταθέσεις εις Δραχμάς εν όψει και επί προθεσμία

ΠΑΣΗΣ ΦΥΣΕΩΣ ΤΡΑΠΕΖΙΤΙΚΗ ΕΡΓΑΣΙΑ ΥΠΟ ΤΟΥΣ ΜΑΛΛΟΝ ΣΥΜΦΕΡΟΝΤΑΣ ΟΡΟΥΣ



Ο ΣΗΜΕΡΙΝΟΣ ΜΕΓΑΛΕΙΩΔΗΣ ΕΟΡΤΑΣΜΟΣ ΤΗΣ ΠΡΩΤΟΜΑΓΙΑΣ

Συνέχεια εκ της 1ης σελίδος
γων, αποξηρυντικών, αρδευτικών,
και τσώνων άλλων μέτρων υπέρ του
αγρότου, άτινα είναι γνωστά εις
πάντας, συγκεντρώσεις σίτου, ελά-

Επίσης τελειώνει εντός του τρέ-
χοντος έτους η δημοσία οδός, ήτις
θα ένωσθ ην Βερορία με την Βερ-
ρίναν, Παλατίτσια, Μελίκην, Νεό-
καστρον και Πρόδρομον, κοινότητες
αίτινες κατά τον χειμώνα άπεκλει-
οντο τελείως.
Ούτω η Βερορία αποκτά ένα κέν-
τρον δικτύου συγκοινωνιών υπέρ
και την εθνημερίαν της πόλεως θα
επιφέρει και τον εκπαιδευτικόν και
πρόσοδον εις τὰ χωρία.

οργανώσεως των Αρχών εις τρό-
πον ώστε ο μὲν υπάλληλος να θεω-
ρηθ καθήκων να πληρεθῆ τον πολί-
την, ο δε πολίτης να αισθάνεται
τάς προς τὸ κράτος υποχρεώσεις του.
Ένεπνεύσθη τὸ αἶσθημα της
ιεραρχίας και πειθαρχίας και η
πίσις εις τὰ ιδανικά της Θρη-
σκευας και της Πατρίδος.

Υστερα απ' όλα αυτά ο Μέγας
Κυβερνήτης εκέφηθη ότι πρέπει
συγχρόνως να ετοιμασθῆ η νέα
γεννὰ να τὰ παραλάβη, να τὰ εκτι-
μήσῃ και να τὰ υψώσῃ πὺρ ἑπάνω
δὸτι ἄλλως είναι σάν να μὴ εγινε
τίποτε.
Γι' αυτόν τον σκοπόν έδωσε με-
γάλην προσοχήν και διοργάνωσε
πρώτον τὰ σχολεία και ἔδρυνσε χι-
λιάδες νέα τοιαῦτα.

Επειδή όμως στα σχολεία δὲν
περιλαμβάνονται όλα τὰ παιδιά
μἄλλον τὰ περισσότερα ἄσχολοῦν-
ται με τὰς ἰσχυαίας, και έτσι αυτά
θα έμειναν ἀμόρφωτα, διοργάνωσε
την Έθνικὴν Ὀργάνωσιν της Νεο-
λαίας, εις την οποίαν μαζί με τὰ
παιδιά των σχολείων περιέλαβε και
τὰ ἔξωσχολικά τοιαῦτα, των ἔργο-
στασιών και λοιπών ἐπαγγελμάτων,
και οὕτω η νέα γεννὰ περισυλλέ-
χθη και διδάσκειται και πλάθεται
καταλλήλως με τὰς Αρχὰς του
Νέου Κράτους και έτσι σήμερα
την έχετε μπροσά σας και την κα-
μαρώνεται.

Η Έθνικὴ αὐτὴ Ὀργάνωσις
έχει ὑψηλὸν προσορισμόν, είναι τὸ
μέλλον και αἱ ἐλπίδες της Πατρι-
δος, εἶνε τὸ σπλάχιον και ὁ μύθος
πόθος του Μεταξά και είναι ὑπὸ
την Ὑψηλὴν Ἀρχηγίαν της Α. Υ.
του Διαδόχου Παύλου και της συ-
ζύγου του Φρειδερίκης.
Γι' αυτό δσοι πατέρες δὲν ἔγρα-
ψαν τὰ παιδιά τους έχουν ἰερὰν ὑ-
ποχρέωσιν να σπεύσουν τὰ τὰ
γράφουν.

Και σε εἰς ὁ μως Φα-
λαγγίτισσας και Φα-
λαγγίται πρέπει να κατα-
νοήσῃτε δι η Πατρίς έχει την ἀ-
παίτησιν να γίνῃτε ἄνδρες Έλλη-
νες και μητέρες Έλληνίδες διὰ να
βαιτάξῃτε μιὰ μέρα εις τὸς ὤ-
μους σας τὸ Κράτος και την Έ-
θνικὴν παράδοσιν την οποίαν θα
σᾶς παραδώσῃ η σημερινὴ κατὰ-
στασις.

Η ΠΡΟΧΕΣΙΝΗ ΠΡΟΚΟΜΟΣΙΑ
ΤΩΝ ΠΡΟΣΥΛΛΕΚΤΩΝ

Παρονοία των ἐπισημων και πλη-
θους λαοῦ ἐγένετο την 11ην πρωτ-
ὴν ὡραν της χθες Κυριακής η δρ-
κομοσία των προσυλλέκτων ἐν τῷ
παιδί των ἀσκήσεων.

Μετὰ την δρκομοσίαν ἀνέγνωσε
την ἡμερησίαν διαταγήν ο Ταγμα-
τάρχης κ. Καραζούλης εἶτα δὲ
ἀνέγνωσε ὁμολαν του 16ου Πεζικοῦ
Συντάγματος ο θρασιιστής αὐτοῦ
λοχαγός κ. Μαυραγάνης μεθ' ο ο
Διοικήτης του Συντάγματος συνταγ-
ματάρχης κ. Καλοϊάννανος ἐξεφώ-
νησε ἐκθουσιώδη και ἐμπνευσμένον
λόγον περὶ της σημασίας του δρκου,
μεθ' ἐγένετο παρθέλασις προδ των ἐ-
πισημων.

Η ΣΧΟΛΙΚΗ ΕΦΘΡΕΙΑ ΤΟΥ ΔΗΜΟΥ.
ΣΧΟΛΕΙΟΥ ΑΓΚΑΘΙΑΣ
ΔΙΑΚΗΡΥΞΙΣ

Μειοδοτικῆς δημοπρασίας διὰ την
προμήθειαν λίθων 100 κυβ.μέτρων
Ἐκτίθεται εις μειοδοτικὴν δημο-
πρασίαν την 14ην του μηνός Ματου
ἔ. ἔ. ἡμέραν Κυριακὴν και ὡραν
2αν μ.μ ἐν τῷ συνήθει των δημο-
πρασιών τόπω η προμήθεια 100 κ.

ΕΚΛΕΚΤΟΙ ΓΑΜΟΙ

Ο κάλλιστος νέος κ. Δημήτριος
Μούμογλου Λοχαγός Πεζικοῦ και η
διὰ πολλῶν προτερημάτων πεπροικ-
ισμένη θνίς Ὑβόννη Φ. Χατζηγι-
κολάκη ἐπέλεσαν τὸς γάμους των.

Η Διεύθυνσις του «Ἀστέρου»
συγαίρουσα αὐτοῦς εἰχεται τὸν βλον
πανευτυχῆ

ΑΡΡΑΒΩΝΕΣ

Ο ἐκ Ναούσσης κάλλιστος νέος
κ. Ἀλέκος Φ. Αναμάχου ἔμπορος
δασικῶν προϊόντων και η διὰ πολ-
λῶν προτερημάτων πεπροικισμένη
θνίς Μάγδα Βασιλειάδου ἐκ Θεσσα-
λονίκης ἡρραβωνίσθησαν.

Η Διεύθυνσις του «Ἀστέρου»
συγαίρουσα αὐτοῦς εἰχεται ταχείαν
την στέφιν.

μέτρων λίθων διὰ την ἀνέγερσιν
διδασκητροῦ.

Οἱ βουλόμενοι να λάθωσι μέρος
εις την δημοπρασίαν ὀφείλουν ἐκ
των προτέρων να λάθωσι πληροφο-
ρίας ἀπὸ των διευθυντῶν του σχο-
λείου.

Ἐν Ἀγκαθίᾳ τῆ 1η Ματου 1939
Ὁ Πρόεδρος της Ἐφορείας
Κ. ΤΣΑΓΚΑΡΗΣ



Αὐτό είναι τὸ γνήσιον
Ἐμπλαστρον Λέοντος

Ἐκατομμύρια ἄνθρωποι εις ὅλας τὰς
χώρας του κόσμου κάνουν χρῆσιν
αὐτοῦ εις ρευματικούς πόνους των
μυῶν και των ἄρθρώσεων, εις πόνους
τῆς ράχεως, μέσεως και αὐχένους.
Ζητεῖτε, ὁμως, ρητῶς τὸ γνήσιον
ΕΜΠΛΑΣΤΡΟΝ ΛΕΟΝΤΟΣ.



Αριθμὸς 850

Περίληψις προγράμματος πλειστηρισμοῦ ἀκινήτων»

Ὁ Συμβολαιογράφος Βεροίας  
Ἀλεξάνδρος Παιου Μανωλίδης  
Ἀηλοποιῶ ὅτι,

Ἐπισπεύσει τοῦ Βασιλείου Δημοτρίου Γεωργιάδου κατοίκου Βεροίας δικαιουμένου ἐν λάβῃ παρὰ τῆς ἐν Ἀθήναις ἐδρευούσης Ἀνωτάτου Ἐταιρίας «Μεταξουργεῖα ἢ Προῦσα» δυνάμει τῆς ἐπ' ἀριθμὸν 590 τοῦ 1932 ἀποφάσεως τοῦ Προέδρου τῶν ἐν Βεροίᾳ Πρωτοδικῶν καὶ κατὰ τὴν κοινοποιηθεῖσαν ἐπιταγὴν δραχμᾶς 23821 νομιμοτόκως θέλει συνεχισθῆ ἐπὶ τῆς βράσει τοῦ ἀπὸ τῆς 1ου Ιουλίου 1922 Ν. Δ. ἀρξαμένη ἐκτέλεσις ἐπισπεύσει τοῦ ἐν Θεσσαλονικῇ Ὑποκαταστήματος τῆς Ἰονικῆς Τραπεζῆς ΔΙΜΙΤΡΕΩΣ καὶ ματαιωθείσα, ἥτοι θέλει ἐκτεθῆ εἰς ἑνεκασιμὸν πλειστηριασμὸν ἐνώπιόν μου ἢ τοῦ νομίμου ἀναπληρωτοῦ μου τὴν εἰκοστὴν πρώτην (21) Μαΐου ἐνεσιῶτος 1939 ἔτους, ἡμέραν Κυριακὴν ἀπὸ τῆς δεκάτης πρὸ μεσημβρίας ὥρας μέχρι τῆς δωδεκάτης τῆς μεσημβρίας, ἐν Βεροίᾳ καὶ ἐν τῇ πλατείᾳ Ἁγίου Ἀντωνίου ἐξωθεν τοῦ καφενείου Ἰωάννου Χαρίση ἢ καιροῦ μὴ ἐπιτρέποντο, ἔσωθεν αὐτοῦ, τόπω συνήθει τῶν πλειστηριασμῶν ἐν οἰκόπεδοις ἐκτάσεως μέτρων τετραγωνικῶν ἐπὶ χιλιάδων ἐνεκασιμῶν εἴκοσι ἐπτά καὶ 50 ο/ο ἢ ὅσης ἐκτάσεως καὶ ἂν εἶναι μετὰ τῶν ἐπ' αὐτοῦ ὑπαρχόντων οἰκοδομημάτων καὶ τῶν ἐν αὐτοῖς τοποθετημένων κατὰ τὸν χρόνον τῶν δανείων καὶ ἐφεξῆς μέχρι σήμερον τοποθετηθέντων μηχανημάτων εἰς τὸ ἔργοιό μου μεταξουργίας κατὰ τὸν Νόμον περὶ διακρίσεως κατὸν κτημάτων Νόμον 4112 μετὰ τῶν ὑπαρχόντων οἰκῶν μημάτων, ὑδραυλ. πύσσων, ἐγκαταστάσεων καὶ ὄλων ἐν γυνε τῶν παρατηρημάτων καὶ ἐξαρημάτων αὐτῶν, κειμένων ἐν τῇ πόλει Βεροίας τοῦ ὀμωνύμου Δήμου καὶ ἱεροδικείου καὶ εἰδικῶς εἰς θεῖον Μπαῖρ Γιουτζαλὶ καὶ συτορειῶτων γύρωθεν με κτήματα Ἀδάμ Ἰωαννίδου (Ἰσαήλ Μουριζᾶ) με ρεῦμα με Γυμνασιῶν Σιγαριωτῶν Βεροίας καὶ με ἄμπλον πρώην ἤδη κήπον, καὶ μετὰ τῶν οἰκοδομημάτων Δημοτρίου Σωσιῶν. Τ' ἀνωτέρω περιγραφέντα ἀκίνητα ἐξετιμήθησαν ἐπὶ τῶν ἐπὶ τοῦ Εἰρηνοδίκου Βεροίας δημοσιεύσεων ἐκτιμητῶν εἰς δραχμᾶς 50 ἑκατομμύριον ἑξακοσίας χιλιάδας τετρακοσίας (1.500.400) ὧ. πρώτη προσφορά ὠρίσθη ὑπὸ τοῦ ἐπισπεύσαντος τὸ τρίτον τοῦ ἀνωτέρω ποσοῦ. Ἡ κατακύρωσις γεινησεται εἰς τὸν τὰ πλείονα προσφερόντι μετὰ παρέλευσιν τριῶν λεπτῶν τῆς ὥρας ἀπὸ τῆς τελευταίας προσφορᾶς ὑποχρεούμενον ἐὰν καταθέσῃ ἀμέσως τὸ ἐκπλειστηρίασμα εἰς τὸ Δημόσιον Ταμεῖον ἄλλως ἐνεργηθῆσεται ἀναπλειστη-

ριασμὸς εἰς βάρος του. Τὸ φερέγον τῶν πλειοδοτῶν εἶναι τῆς ἀπολύτου κρίσεώς μου. Τὰ κηρύκεια δικαιώματα βαρύνουσι τὸν τελευταῖον ὑπερθεματιστήν. Ὁ ἐπισπεύδων οὐδεμίαν εὐθύνην φέρει διὰ τυχὸν ἐκκίνησιν τῶν πλειστηριαζομένων ἀκινήτων ἢ διὰ τὰς τυχὸν ὑπαρχούσας δουλείας ἐπ' αὐτῶν ἢ ἄλλων ἐμπραγμάτων βαρῶν. Ἐγένετο ἡ παρούσα ἐν Βεροίᾳ σήμερον τῇ ὀγδόῃ (8ην) τοῦ μηνὸς Μαΐου χιλιοστοῦ ἐνεκασιμιστοῦ τριακοστοῦ ἐνάτου 1939 ἔτους ἡμέραν δευτέραν καὶ ἐν τῇ συμβολαιογραφείῳ μου κειμένῳ ἐν τῇ ἐνταῦθα καὶ ἐπὶ τῆς οἴκου Κωνσταντίνου τοῦ Ἐλευθερωτοῦ Ἰδιοκτησία Ἀδελφῶν Ἰωάννου Καμπιτοῦλου καὶ πρὸς βεβαίωσιν ὑπεγράφη παρ' ἐμοῦ.

Ὁ Συμβολαιογράφος  
**ΑΛΕΞ ΜΑΝΩΛΙΔΗΣ**

Ἀριθ. 2568

**ΑΠΟΔΗΚΤΙΚΟΝ**

Ἐν Βεροίᾳ σήμερον τὴν 28ην τοῦ μηνὸς Ἀπριλίου τοῦ 1939 ἔτους ἡμέραν Παρασκευὴν καὶ ὥραν μ. ἢ ὑποφαινόμενος δικαστικός κλητὴρ τῶν ἐν Βεροίᾳ Πρωτοδικῶν Ἡλίας Κωνσταντινίδης τῆ ἐγγράφῳ παραγγεῖλα τοῦ κ. Βλάση Βασιλόγλου δικηγόρου πληρεξουσίου τῆς Λεβαντῆς συζ. Παν. Πασπάλη τὸ γένος Δεληγεώργη κατοίκου Ἀραβυσοῦ μετέβην καὶ ἐπέδωκα πρὸς τὸν κ. Εἰσαγγελέα τῶν ἐν Βεροίᾳ Πρωτοδικῶν διὰ τὸν Παναγιώτην Πασπάλην ἄλλοτε κατείκου Ἀραβυσοῦ καὶ ἡδὴ ἀγνώστου διαμονῆς ἀκριβῆς ἀντίγραφον τῆς ἐπ' ἀριθ. 432]38 ἀποφάσεως τοῦ Δικαστηρίου τῶν ἐν Βεροίᾳ Πρωτοδικῶν ἐκ τοῦ εἰς χεῖρας του τοιοῦτου πρὸς γνῶσιν του καὶ διὰ τὰς νομίμους συνεπειάς.

Ὁ Λαβὼν Εἰσαγγελεὺς  
**Γ. Τούμπης**  
Ὁ Δικαστικός Κλητὴρ  
**Ἡλίας Κωνσταντινίδης**  
Δημοσιευθῆναι διὰ τῶν ἐφημερίδων



**ΘΕΡΑΠΕΥΤΗΡΙΟΝ**  
**ΟΙ "ΔΩΔΕΚΑ ΑΠΟΣΤΟΛΟΙ,"**  
**ΠΛΑΤΕΙΑ ΒΑΡΔΑΡΙ (Τηλ. 21-15)**  
Περιλαμβάνει τρεῖς μοντέρνας Κλινικὰς  
**ΠΑΘΟΛΟΓΙΚΗΝ - ΧΕΙΡΟΥΡΓΙΚΗΝ - ΜΑΙΕΥΤΙΚΗΝ**  
Αἱ νεώτεραι καὶ τελειότεραι Κλινικαὶ Θεοῦνικης  
Ἐκτίσθη ἐπίτηδες διὰ Κλινικὰς. Ἡσυχία, καθαριότης, φωτισμός, κεντρικὴ θέρμανσις, περιπολιεῖς  
**Διευθυντής: ὁ Ἴατρος κ. Δ. ΚΩΣΤΟΠΟΥΛΟΣ**  
Συνεργάται οἱ ἄριστοι τῶν ἱατρῶν  
**ΤΙΜΑΙ ΛΟΓΙΚΑΙ**  
ΑΠΟΚΛΕΙΟΝΤΑΙ ΤΑ ΜΟΛΥΣΜΑΤΙΚΑ ΚΑΙ Οἱ ΦΥΣΙΚΟΙ

«Δελτίον Ταμεῖου Νομικῶν» καὶ  
«Ἀστὴρ» Βεροίας.  
Βεροία τῆ αὐτῆ  
Ὁ Εἰσαγγελεὺς  
**Γ. Τούμπης**

**ΒΑΣΙΛΕΙΟΣ Ι. ΓΟΥΝΑΡΗΣ**  
**ΙΑΤΡΟΣ**  
ὉΔΟΣ ΚΩΝΣΤΑΝΤΙΝΟΥ ΕΛΕΥΘΕΡΤΟΥ  
ΒΕΡΡΟΙΑ  
Δέχεται ἐν τῇ οἰκίᾳ του ἐπὶ τῆς  
ὁδοῦ Κωνσταντίνου Ἐλευθερωτοῦ.

**ΕΜΠΟΡΙΚΑ ΚΑΤΑΣΤΗΜΑΤΑ ΥΦΑΣΜΑΤΩΝ**  
**ΙΣΑΑΚ ΙΩΝΑ ΣΑΡΦΑΤΗ**  
**ΟΔΟΣ ΦΙΛΙΠΠΟΥ Β' - ΟΔΟΣ Κ. ΕΛΕΥΘΕΡΤΟΥ - ΒΕΡΡΟΙΑ**  
Εἰς τὰ καταστήματά μας θὰ εὐρητε πάντοτε ὄλα τὰ εἶδη ὑφασμάτων εἰς  
**Μεταξωτὰ, Βαμβακερὰ, Μάλλινα, Λινὰ κ.λ.π. κ.λ.π.**  
εἰς πλουσίαν συλλογὴν καὶ τιμὰς ἑξαιρετικάς.  
Εἰδικώτερον εἰδοποιούμεν τὴν πολυπληθῆ καὶ πιστὴν πελατεῖάν μας διὲ ἐπλουτίσαμεν  
τελευταίως τὴν ἀποθήκην μας με ὄλα τὰ νεώτερα εἶδη διὰ τὴν ἐκρινθῆν ἐποχὴν ὡς  
**Μαντὰ Γυναικεῖα, Ζιωρζέττες καὶ ἑταμὲν Μάλλινα καὶ Βαμβακερὰ**  
**Κασμήρια Ἀγγλικά κ.λ.π.**  
Ὡσαύτως καθιστῶμεν γνωστὸν διὲ διατηροῦμεν εἰς μεγάλην  
ποικιλίαν τὰ φημισμένα **Κασμήρια** Ναούσης τοῦ βιομηχανικοῦ  
αὐτοῦ **Κολοσσοῦ ΠΑΝΑΡΑ ΚΥΡΤΣΗ & ΣΙΑ Α.Ε.** καὶ τὰ ὅποια πω-  
λοῦμεν εἰς τιμὰς πολὺ εὐθυνάς.

**ΤΡΑΠΕΖΑ ΑΘΗΝΩΝ**  
ΑΝΩΝΥΜΟΣ ΕΤΑΙΡΙΑ - ΕΤΟΣ ΙΔΡΥΣΕΩΣ 1893  
**115 ΚΑΤΑΣΤΗΜΑΤΑ ΕΝ ΒΛΛΑΔΙ**  
**6 ΚΑΤΑΣΤΗΜΑΤΑ ΕΝ ΤΩ ΕΞΩΤΕΡΙΩ**  
**Ἐν Ἀγγλίᾳ, Αἰγύπτῳ καὶ Κύπρῳ**  
Ὁργανισμὸς ἰδρυθεὶς ἐπὶ τῆς **ΤΡΑΠΕΖΗΣ ΑΘΗΝΩΝ**  
**THE BANK OF ATHENS TRUST COMPANY 205, west 33rd Street - NEW YORK**  
**Καταθέσεις εἰς Δραχμὰς ἐν ὄψει καὶ ἐπὶ προθεσμία**  
**ΠΑΣΗΣ ΦΥΣΕΩΣ ΤΡΑΠΕΖΙΤΙΚῆ ἜΡΓΑΣΙΑ ὙΠΟ ΤΟΥΣ ΜΑΛΛΟΝ ΣΥΜΦΕΡΟΝΤΑΣ ΟΡΟΥΣ**







Αριθμὸς 850

Περίληψις προγράμματος πλειστηρισμοῦ ἀκινήτων

Ὁ Συμβολαιογράφος Βεροίας Ἀλεξάνδρος Πιπινίου Μανωλίδης Ἀηλοποιῶς δι,

Ἐπισπεύσει τοῦ Βασιλείου Δημητρίου Γεωργιάδου κατοικοῦ Βεροίας δικαιουμένου γὰ λάβη παρὰ τῆς ἐν Ἀθήναις ἐδρευούσης Ἀνωτάτου Ἑταιρίας «Μεταξουργεῖα ἢ Προῦσα» δυνάμει τῆς ὑπ' αὐτὸν μὸν 590 τοῦ 1932 ἀποφάσεως τοῦ Προέδρου τῶν ἐν Βεροίᾳ Πρωτοδικῶν καὶ κατὰ τὴν κοινοποιηθεῖσα ἐπιταγὴν ἀραχμῶς 23821 νομομοιούκως θέλει συεχισθῆ ἐπὶ τῆς βάσει τοῦ ἀπὸ 7ης Ἰουλίου 1922 Ν. Δ. ἀρξαμένη ἐκτέλεσις ἐπισπεύσει τοῦ ἐν Θεσσαλονίκῃ Ὑποκαταστήματος τῆς Ἰον. κτῆς Τραπεζῆς ΛΙΜΙΤΕΔ και ματαιωθεῖσα, ἥτοι θέλει ἐκτεθῆ εἰς ἀναγκαστικὸν πλειστηριασμὸν ἐνώπιόν μου ἢ τοῦ νομίμου ἀναπληρωτοῦ μου τὴν εἰκοστὴν πρώτην (21) Μαΐου ἐνεοκώτος 1939 ἔτους, ἡμέραν Κυριακὴν ἀπὸ τῆς δεκάτης πρὸ μεσημβρίας ὥρας μέχρι τῆς δωδεκάτης τῆς μεσημβρίας, ἐν Βεροίᾳ καὶ ἐν τῇ πλατείᾳ Ἁγίου Ἀντωνίου ἐξώθεν τοῦ καφενείου Ἰωάννου Χαρίση ἢ καιροῦ μὴ ἐπιτρέποντος ἐσθῆθεν αὐτοῦ, τόπω συνήθει τῶν πλειστηριασμῶν ἐν οἰκόπεδον ἐκτάσεως μέτρων τετραγωνικῶν ἐπὶ χιλιάδων ἐνεακοσίων εἴκοσι καὶ 50 ο)ο ἢ ὅσης ἐκτάσεως καὶ ἂν εἶναι μετὰ τῶν ἐπ' αὐτοῦ ὑπαρχόντων οἰκοδομημάτων καὶ τῶν ἐν αὐτοῖς τοποθετημένων κατὰ τὸν χρόνον τῶν δανείων καὶ ἐφεξῆς μέχρισημερον τοιοθετηθέντων μηχανημάτων εἰς τὸ ἐργοστάσιον μεταξουργεῖας κατὰ τὸν Νόμον περὶ διακρίσεως καλτῶν περὶ κτημάτων Νόμον 4112 μετὰ τῶν ὑπαρχόντων οἰκοδομημάτων, ὑδραυλ. πτώσεων, ἐγκαταστάσεων καὶ ὄλων ἐν γενεῖ τῶν παραρτημάτων καὶ ἐξαρτημάτων αὐτῶν, κειμένων ἐν τῇ πόλει Βεροίας τοῦ ὀμωνύμου Δήμου καὶ ἐξηροδικείου καὶ εἰδικῶς εἰς θέσιν Μπατῆ Γιουτζαλὶκ καὶ συνορευόντων γύρωθεν μὲ κτήματα Ἀδάμ Ἰωαννίδου (Ἰσμαῆλ Μουρετζᾶ) μὲ ρεῦμα, μὲ Γυμναστήριον Στρατιωτῶν Βεροίας καὶ μὲ ἀμπελον πρώην ἤδη κήπον, καὶ μετὰ τῶν οἰκοδομημάτων Δημητρίου Σωσσίδου. Τ' ἀνωτέρω περιγραφέντα ἀκίνητα ἐξετιμήθησαν ὑπὸ τῶν ὑπὸ τοῦ Εἰρηνοδίκου Βεροίας διορισθέντων ἐκτιμητῶν εἰς ἀραχμῶς 5 ἐκατομμύριον ἑξακοσίας χιλιάδας τετρακοσίας (1.600.400) ὡς πρώτη προσφερὰ ὠρίσθη ὑπὸ τοῦ ἐπισπεύδοντος τὸ τρίτον τοῦ ἀνωτέρω ποσοῦ. Ἡ κατακύρωσις γεννήσεται εἰς τὸν τὰ πλείονα προσφέροντα μετὰ παρέλευσιν τριῶν λεπτῶν τῆς ὥρας ἀπὸ τῆς τελευταίας προσφορᾶς ὑποχρεούμενον γὰ καταθέσθαι ἀμέσως τὸ ἐκπλειστηριασμά εἰς τὸ Δημόσιον Ταμεῖον ἄλλως ἐνεργηθῆσεται ἀναπλειστη-

ριασμὸς εἰς βάρος του. Τὸ φερόμενον τῶν πλειοδοτῶν εἶναι τῆς ἀπολείτου κρείστος μου. Τὰ κηρύκεια δικαιώματα βαρύνονται τὸν τελευταῖον ὑπερθεματιστὴν. Ὁ ἐπισπεύδων ὑδέμειαν εὐθύνην φέρει διὰ τυχόν ἐκκλίσεων τῶν πλειστηριαζομένων ἀκινήτων ἢ διὰ τὰς τυχόν ὑπαρχούσας δουλείας ἐπ' αὐτῶν ἢ ἄλλων ἐμπραγμάτων βαρῶν. Ἐγένετο ἡ παρούσα ἐν Βεροίᾳ σήμερον τῆν ὀγδόην (8ην) τοῦ μηνὸς Μαΐου χιλιοστοῦ ἐνεακοσιοστοῦ τριακοστοῦ ἑνάτου 1939 ἔτους ἡμέραν δευτέραν καὶ ἐν τῷ συμβολαιογραφίῳ μου κειμένῳ ἐν τῇ ἐνταῦθα καὶ ἐπὶ τῆς ὁδοῦ Κιωνοστανίνου τοῦ Ἐλευθερωτοῦ ἰδιοκτησία Ἀδελφῶν Ἰωάννου Καμπιτοῦ καὶ πρὸς βεβαίωσιν ὑπεγράφη παρ' ἐμοῦ.

Ὁ Συμβολαιογράφος  
**ΔΔΕΞ. ΜΑΝΩΛΙΔΗΣ**

**ΒΙΒΛΙΟΠΛΕΙΟΝ Η "ΖΩΗ,"**

ΠΑΡΑΡΤΗΜΑ ΕΝ ΘΕΣΣΑΛΟΝΙΚΗ

Ἀπὸ τῆς 1ης Ἀπριλίου λειτουργεῖ ἐν Θεσσαλονίκῃ καὶ ἐπὶ τῆς πλατείας Ἁγίου Σοφίας ἀριθ. 3 παράρτημα τοῦ ἐν Ἀθήναις Βιβλιοπωλείου τοῦ Θρησκευτικοῦ Περιοδικοῦ ἢ «ΖΩΗ»

Εἰδομοιούμεν λοιπὸν τῶσόν τοὺς συνδρομητὰς τοῦ περιοδικοῦ τούτου ὅσοι καὶ τοὺς λοιποὺς Χριστιανοὺς τῆς Μακεδονίας καὶ Θράκης, ὅτι εἰς τὸ παράρτημα τοῦτο θὰ εὕρῃσονται ὅλα τὰ βιβλία τὰ ἐκδοθέντα ὑπὸ τῆς Ἀδελφότητος Θεολόγων ἢ «ΖΩΗ» καθὼς καὶ ἅπαντα τὰ ἐκκλησιαστικὰ καὶ λοιπὰ βιβλία εἰς τιμὰς Ἀθηνῶν.

(Ἡ Δ]οις τοῦ Βιβλιοπωλείου]



**ΘΕΡΑΠΕΥΤΗΡΙΟΝ**

**ΟΙ ΔΩΔΕΚΑ ΑΠΟΣΤΟΛΟΙ,**  
ΠΛΑΤΕΙΑ ΒΑΡΔΑΡΙ (7ηλ. 21—15)

Λεγολμβάνει τρεῖς μοντέρνας Κλινικὰς

**ΧΕΙΡΟΥΡΓΙΚΗΝ - ΜΑΙΕΥΤΙΚΗΝ**

Ἀι νεώτεροι καὶ τελειότεροι Κλινικὰι Θεσ)νίκης Ἐκτίσθη ἐπίτηδες διὰ Κλινικὰς. Ἡσυχία, καθαριότης, φωτισμός, κεντρικὴ θέρμανσις, περιπόλησις  
**Διευθυντής: ὁ Ἴατρος κ. Δ. ΚΩΣΤΟΠΟΥΛΟΣ**  
Συνεργάται οἱ ἀριστοὶ τῶν ἱατρῶν

**ΤΙΜΑΙ ΛΟΓΙΚΑΙ**

ΑΠΟΚΛΕΙΟΝΤΑΙ ΤΑ ΜΟΛΥΣΜΑΤΙΚΑ ΚΑΙ ΟΙ ΦΘΙΣΙΚΟΙ

**ΒΑΣΙΛΕΙΟΣ Ι. ΓΟΥΝΑΡΗΣ**  
**ΙΑΤΡΟΣ**

**ΟΔΟΣ ΚΩΝΣΤΑΝΤΙΝΟΥ ΕΛΕΥΘΕΡΤΟΥ**  
**ΒΕΡΡΟΙΑ**

Δέχεται ἐν τῇ εἰκία του ἐπὶ τῆς ὁδοῦ Κωνσταντίνου Ἐλευθερωτοῦ.

Βιβλιάρια Ποδηλατιστῶν, βιβλιάρια μικροπωλητῶν, βιβλιάρια τυροκόμων, Κουρέων, Ἀρτοποιῶν, Ἀρτεργατῶν, Κρεοπωλῶν, ὑγείας κλπ. θὰ εὕρηθε στὸ Χαρτοπωλεῖον

**ΓΟΥΝΑΡΗ**

**ΕΜΠΟΡΙΚΑ ΚΑΤΑΣΤΗΜΑΤΑ ΥΦΑΣΜΑΤΩΝ**

**ΙΣΑΑΚ ΙΩΝΑ ΣΑΡΦΑΤΗ**  
ΟΔΟΣ ΦΙΛΙΠΠΟΥ Β' - ΟΔΟΣ Κ. ΕΛΕΥΘΕΡΤΟΥ - ΒΕΡΡΟΙΑ

Εἰς τὰ καταστήματά μας θὰ εὕρητε πάντοτε ὅλα τὰ εἶδη ὑφασμάτων εἰς **Μεταξωτὰ, Βαμβάκερὰ, Βιάλλινα, Λινὰ κ.λ.π. κ.λ.π.** εἰς πλουσίαν σύλλογην καὶ τιμὰς ἐξαιρετικὰς.

Εἰδικώτερον εἰδοποιούμεν τὴν πολυπληθῆ καὶ πιστὴν πελατεῖαν μας ὅτι ἐπλουτίσαμεν τελευταίως τὴν ἀποθήκην μας μὲ ὅλα τὰ νεώτερα εἶδη διὰ τὴν ἐαρινὴν ἐποχὴν ὡς **Μαντὰ Γυναικεῖα, Ζιωρζέττες καὶ ἑταμίιν Μάλλινα καὶ Βαμβάκερὰ Κασμήρια Ἀγγλιεῖα κ.λ.π.**

Ὡσαύτως καθιστώμεν γνωστὸν ὅτι διατηροῦμεν εἰς μεγάλην ποικιλίαν τὰ φημησμένα **Κασμήρια Ναούσσης** τοῦ βιομηχανικοῦ αὐτοῦ Κολοσσοῦ **ΠΑΠΑΡΑ ΚΥΡΤΣΗ & ΣΙΑ Α. Ε.** καὶ τὰ ὅποια πωλοῦμεν εἰς τιμὰς πολὺ εὐθυνὰς

**ΤΡΑΠΕΖΑ ΑΘΗΝΩΝ**

ΑΝΩΝΥΜΟΣ ΕΤΑΙΡΙΑ - ΕΤΟΣ ΙΔΡΥΣΕΩΣ 1893

**115 ΚΑΤΑΣΤΗΜΑΤΑ ΕΝ ΕΛΛΑΔΙ**

**6 ΚΑΤΑΣΤΗΜΑΤΑ ΕΝ ΤΩ ΕΞΩΤΕΡΙΚΩ**

Ἐν Ἀγγλίᾳ, Αἰγύπτῳ καὶ Κύπρῳ

Ὁργανισμὸς Ἰδρυθεῖς ὑπὸ τῆς **ΤΡΑΠΕΖΗΣ ΑΘΗΝΩΝ**

**THE BANK OF ATHENS TRUST COMPANY** 205, west 33rd Street — NEW YORK

**Καταθέσεις εἰς Δραχμὰς ἐν ὄψει καὶ ἐπὶ προθεσμία**

**ΠΑΣΗΣ ΦΥΣΕΩΣ ΤΡΑΠΕΖΙΤΙΚΗ ἜΡΓΑΣΙΑ ΥΠΟ ΤΟΥΣ ΜΑΛΛΟΝ ΣΥΜΦΕΡΟΝΤΑΣ ΟΡΟΥΣ**

**«ΑΣΤΗΡ» ΒΕΡΡΟΙΑΣ**  
Η Δεχαισιτέρα  
ἐν Βερροία Ἐφημερίς  
Ἐκδιδόμενη κάθε ἑβδομάδα

Ἰδιοκτήτης - Διευθυντής  
Υπεύθυνος  
**Ι. Γ. ΓΟΥΝΑΡΗΣ**

Οἶκον Διευθυντής  
**Α. Γ. ΓΟΥΝΑΡΗΣ**  
Ὅδος Γ. Κυρίμη

Ἡ Ἀστήρ ἐκτυπῶνται εἰς τὸ Τυπογραφεῖον Ἰ. καὶ Ἀ. Γούναρη  
Ὅδος Κ. Ἐλευθερωτοῦ-Πλατάνων

**ΣΥΝΔΡΟΜΗ ΕΤΗΣΙΑ**

Ἐσωτερικοῦ Δραχμαὶ 100  
Ἐξωτερικοῦ Φράγκα Χρυσῶ 10  
Ἀμερικῆς Δολλάρια 2

Δημοσιεύματα προσωπικοῦ  
χαρακτήρος δὲν καταχωροῦνται.

Δημοσιεύσεις Πλειστηριασμῶν,  
Διακηρύξεων, Δημοπρασιῶν κλπ.  
τῶν 10 στιγμῶν ὁ στίχος δρ. 3  
Κοινωνικά ἐχχετίρια κ.λ.π.  
μὴ συνδρομητῶν δραχ. 50.  
συνδρομητῶν > 25.  
Διὰ συνεχεῖς δημοσιεύσεις  
Ἐμπορικῶν καταστημάτων  
ἰδιαίτεροι συμφωνίαι.

**ΕΚΛΑΓΚΕΥΜΕΝΗ ΙΑΤΡΙΚΗ**

**ΠΛΕΥΡΙΤΗΣ**

**Κ. ΝΤΟΥΛΑΣ**, Ιατροῦ

Πολλὲς ἀρρώστιες ζεῖτε δπως ἡ πνευμονία, διῦφος, ἡ βρογχοπνευμονία, ἡ γρίπη ἐπιφέρουν ἓνα πανικὸ ἀθικαιολόγητο, ὃ ὁποῖος διαρκεῖ ὄσο καὶ ἡ ἀρρώστεια. Ἐχρυν βέβαια καὶ τὰ νοσήματα οὗτά μιά ἀρισμένη θνησιμότητα ἀλλὰ συνήθως, σὲ νεαροὺς καὶ ἕγιεις ὀργανισμοὺς, παρέχονται χωρὶς ν' ἀφήσων ἰγνη τῆς διαβάσεως των.

Ἡ ἀρρώστεια ὅμως ἐκείνη ἢ ὁποία συνήθως παρεχεται χωρὶς νὰ δίδεται ἡ πρόποσα σημασία καὶ σοβαρότης τόσον ὅπὸ τοὺς ἀρρώστους ὅσον καὶ ἀπὸ τοὺς οἰκίους καὶ ἀπὸ ἕλο γενικῶς τὸν κόσμον εἶναι ἡ πλευρίτις.

Τὸ μυστικὸν τῆς προελεύσεως τῆς καὶ οἱ σοβαρὲς συνέπειές τῆς εἶναι γιὰ τοὺς πολλοὺς ἀγνωστες. Ἐνα γερὸ κρῦμμα, λέγει ὁ κόσμος, μιά πούντα ποῦ πάρασι καὶ ὁ ἀρρωστὸς κοιμάται ἡσυχῶς ἀφοῦ δὲν εἶνε κρεββατωμένος, ἐργάζεται, πίνει καὶ ὑποβάλλεται σὲ περιτοὺς κόπους.

Δὲν ὑπάρχει καμμιά ἀμφιβολία διὰ τὸ θεράπων Ιατρὸς, ἐτόνισε καὶ ἐπέμεινε μάλιστα πολὺ στίς μετέπειτα συνέπειές τῆς. Ἡ φωνὴ του ὅμως εἶνε φωνὴ βοῶντος ἐν τῇ ἐρήμῳ. Συνήθως οἱ ἀρρωστοὶ τερχοῦν σὶδ γιὰ τὸ δταν τοὺς ἐνοχλήσῃ ἄρκετὰ ἡ ἀρρώστεια μὲ ἐκδηλα συμπτώματα ὅπως εἶνε ὁ πόνος, ὁ πνευρὸς, ὁ βήχας, δταν δηλαδὴ ἡ ἀρρώστεια ἔχει προχωρήσει σὲ μεγάλο βαθμὸ.

Ἐὰν δὲν ὑπάρχουν ὀχληρὰ καὶ ἐπίμονα συμπτώματα τότε ἡ προσφυγὴ στὴν ἐπιστήμη θεωρεῖται περιετὴ. Ἀξίζει λοιπὸν τὸν κόπο νὰ ἐξετάσουμε δι' ὀλίγων τὸ ζήτημα τῆς πλευρίτιδος ἀπὸ ἀπόψεως αἰτιολογίας καὶ κυρίως συνεπειῶν, ἀφήνοντες τὸ ζήτημα τῆς θεραπείας στοὺς θεράπωντας Ιατροὺς.

Τὸ λεπιὸν καὶ αἱματοβριθὲς περέγγυμα τοῦ πνεύμονος—τοῦ ὀποιου ἡ οὐσιώδης ἀποστολὴ εἶναι σ' ὄλους γνωστὴ—περιβάλλεται ἀπὸ δύο περιβλήματα ἐκ τῶν ὁποίων τὸ ἓνα εἶναι κολλημμένο πάνω εἰς τὸν πνεύμονα καὶ τὸ ἄλλο στὴν ἐσωτερικὴν πλευρὰ τοῦ θώρακος.

Ὅταν λοιπὸν προσβληθοῦν αὐτὰ τὰ δύο περιβλήματα—τὰ ὁποία ἐπιστημονικῶς λέγονται ἐπιζωκῶς—τότε δημιουργηται ἡ λεγομένη πλευρίτις. Ὁ κόσμος νομίζει διὰ τὴν πλευρίτιδα τὴν προξενεῖ τὸ κρυολόγημα. Ἡ ψῆξις δὲν ἔχει καμμιά σχέση μὲ τὴν πλευρίτιδα. Τὸ μόνον εἰς τὸ ὁποῖον εὐθύνεται εἶνε τὸ διὰ ἐλαττώνει τὴν ἀντίστασι τοῦ ὀργανισμοῦ.

Ἐὰν ἀφαιρέσῃνε εἶδη τινὰ πλευρίτιδων, οἱ ὁποῖες ὀφείλονται ἢ ἐδίαφορες νοσηρὲς καταστάσεις τοῦ ὀργανισμοῦ καὶ οἱ ὁποῖες δὲν μᾶλλον ἐνδιαφέρουν στὴν περιπτώσει αὐτῆς, σήμερον εἶνε ἀπολύτως παραδεκτὸν ἀπὸ τὴν ἐπιστήμη διὰ κάθε ἰδιοπαθῆς πλευρίτις εἶναι ἀρχῆς φυματιώδους.

Κατὰ συνέπειαν κάθε πλευρίτιδος θεωρεῖται ὡς ἓνας φυματικὸς μικροῦ βαθμοῦ.

Τὸ μικροβίον τῆς φυματιώσεως ἐνθρονίζεται εἰς τὰ πύτυλα αὐτὰ τοῦ ἐπιζωκώτος, προερχόμενον εἴτε ἀπὸ τὸν πνεύμονα, εἴτε διὰ τῆς κυκλοφορίας τοῦ αἵματος, καὶ ἐκεῖ ἀναπτύσσει ξηρὰν μὲν πλευρίτιδα ἐὰν ὁ ἐπιζωκῶς ἀντιδράσῃ δι' ἐνώδους ἐπεξεργασίας, ἄγρὰν δὲ ἐὰν ἀντιδράσῃ δι' ἐξιδρωμάτος.

Ἡ ξηρὰ πλευρίτις σινηθὺς παρερχεται ὄστερα ἀπὸ τὴν ἀπόδοσιν ὀλίγων ἡμερῶν, ἀλλὰ συνήθως ἐγκαταλείπει σημεῖα τῆς διαβάσεως τῆς, μιά μόνιμη βλάβη ἢ ὁποία παρεμνεῖ πολλὰ χρόνια.

Ἡ ὑγρὰ πλευρίτις εἶνε σοβαρότερο τῆς ξηρᾶς καὶ παρερχεται σινηθὺς ὄστερα ἀπὸ 1-2 μῆνας, ὁποῖτε ἀπορροφᾶται τὸ ὑγρὸν—τὸ ὀποῖον πολλὲς φορὲς φθάνει ὀλόκληρον μιλὰ—εἴτε σινηθῶς, εἴτε διὰ τεχνικῆς ἐπεμβάσεως τοῦ Ιατροῦ.

Μετὰ τὴν ἀπορρόφηση τοῦ ἐξιδρωμάτος παραμένει μόνιμος βλάβη τοῦ ἐπιζωκώτος δηλαδὴ μιά φυματιώδης ἐπεξεργασία, ἢ ὁποία εἶναι ἐντοπισμένη ἐκτὸς τοῦ πνεύμονος.

Πολλὲς φορὲς δμως ἡ φυματιώδης αὐτῆ ἐπεξεργασία μεταδίδεται εἰς τὸν πνεύμονα, ὀποῖτε ὁ ἀρρωστὸς μεταπηδᾷ ἀμέσως εἰς τὴν τάξιν τῶν φυματικῶν μὲ τὰ γνωστὰ συμπτώματα.

Σινηθὺς ἡ πλευρίτις ἴται φαινομενικὰ ἀλλὰ κατὰ βάθος μένει τὸ εἶγμα τοῦ περιβλήματος τοῦ πνεύ-

Ἡ πρώτη Ἑλληνικὴ Ἐφημερίς  
**ΜΕ ΤΙΤΛΟΝ**  
**“ΤΑΧΥΔΡΟΜΟΣ”**  
Ἐξεδόθη ἐν Σμύρνη  
τὸ 1828

Ἡ ΠΡΩΤΗ ΕΛΛΗΝΙΚΗ ΕΦΗΜΕΡΙΣ  
**ΜΕ ΤΙΤΛΟΝ**  
**“ΤΗΛΕΓΡΑΦΟΣ”**  
Ἐξεδόθη ἐν Ἀθήναις  
τὸ 1843

Ἡ ΠΡΩΤΗ ΕΛΛΗΝΙΚΗ ΕΦΗΜΕΡΙΣ  
**ΜΕ ΤΙΤΛΟΝ**  
**“ΑΣΥΡΜΑΤΟΣ”**  
ΕΚΔΙΔΕΤΑΙ ΕΝ ΑΘΗΝΑΙΣ  
τὸ 1939

Ἀναμείνεται προσεχῶς τὸ «ΑΣΥΡΜΑΤΟΝ». Ὅα εἶναι ἡ τελευταῖα λέξις τῆς δημοσιογραφικῆς προόδου ἐν Ἑλλάδι.

μονος, ἀπὸ τὸ ὁποῖον καταφοκοῦν νὰ ἐσέλθουν τὰ μικροβία τῆς φυματιώσεως γιὰ νὰ δημιουργήσουν τὴν πνευμονικὴν φυματίωσι.  
Γιὰ τὸ λόγο οὗτὸ ἓνας πλευριτικός θεωρεῖται θεραπενμένος πρακτικῶς καὶ ὄχι θεωρητικῶς.  
Πάντοτε πρέπει νὰ προσέχη ἀντι τὸ ἀσθενεῖς σημεῖον, αὐτὴν τὴν ἀχιλλεὴν πέτοννην. Δὲν ἔχει καμμιά ἀπαλύτως σημασία ἡ ἔλλειψις ὀρθοθυμοφανῶν συμπεουομῶν τῆς πλευριτιδος, ὅπως εἶνε ὁ πυρετὸς, ὁ βήχας ἢ ἀπὸχρησις, ἢ ἐξιοσθῆνις. Ὁ μικροῦς οὗτος σινηθῆς εἶνε εἰσιμος νὰ μεταδώσῃ τὴν φυματίωσι σὶδν πνεύμονα, ἐὰν δὲν ιησηθοῦν ἀρισμένοι ἕγιεινοὶ ὄροι, ὅπως εἶνε ὁ ὑπεροισιμὸς, ἢ ἀποφυγὴ τὸ περικοπώσων, ἢ πρὸφύλαξις ἀπὸ ψύξης, ἢ σχετικὴ σιπομικροβιτικὴ θεραπεία καὶ γενικῶς ἡ ἕγιεινή ζωὴ.  
Ὁ πλευριτικός πρέπει νὰ ἐυλοσκεταί ἐν ἐγρηγόρει, γιὰτὶ ἀπὸ τοὺς πλευριτικούς στρατολογεῖ τὸ μεγαλύτερον ποσοστὸν ἢ φυματιώσις τῶν πνευμῶων. Κ. ΝΤΟΥΛΑΣ

**ΠΩΛΕΙΤΑΙ** Τὸ οἶκημα ὀπου στεγάζεται τὸ Ἀναρρωτήριον τοῦ Στρατοῦ πλησίον τοῦ Στρατιωτικοῦ Νεοσχομοείου Βερροίας. Πληροφορία εἰς τὰ Γραφεῖα μας.  
**ΠΩΛΕΙΤΑΙ** οἰκόπεδον κείεον ἐπὶ τῷ περιφερειακοῦ δρομοῦ ἔμπροσθεν τῆς οἰκίας κ. Γρηγορίου Κούτρη καὶ ἀνήκον εἰς τὴν κυρίαν Μιχαὴλ Κάλφα. Πληροφορία εἰς τὰ Γραφεῖα μας.

**ΓΕΩΡΓΙΟΣ ΚΩΝΣΤΑΣ**  
ΟΦΘΑΛΜΙΑΤΡΟΣ  
ὍΔΟΣ 4ης ΜΑΪΟΥΣΤΟΥ ΑΡΙΘ. 46  
ΘΕΣΣΑΛΟΝΙΚΗ  
Δέχεται τοὺς πάσχοντας κατὰ τὰς ὄρας 9-1 καὶ 4-7 μ. μ.

**Ἐπισκεπτῆρια,**  
καὶ πᾶσα τυπογραφικὴ ἔργασια στοῦ  
**ΓΟΥΝΑΡΗ.**

**ΕΘΝΙΚΗ ΤΡΑΠΕΖΑ ΤΗΣ ΕΛΛΑΔΟΣ**  
**ΙΔΡΥΘΕΙΣΑ ΤΩ 1841**  
**ΚΕΦΑΛΑΙΑ** . . . . . Δρ. 1.205.000.000—  
**ΚΑΤΑΘΕΣΕΙΣ** τῇ 31ῃ Δεκεμβρίου 1938 Δρ. 10.800.000.000—

Δέχεται καταθέσεις εἰς Δραχμὰς ἐπὶ προθεσμίᾳ, ἐν ὄψει καὶ εἰς Ταμιευτήριον, καὶ ἐκτελεῖ παντὸς εἶδους Τραπεζιτικὴν ἔργασίαν.  
Ἐποκαταστήματα καθ' ὅλην τὴν Ἑλλάδα  
Ἀνταποκριταὶ εἰς ὅλας τὰς πόλεις τοῦ Ἐξωτερικοῦ.

### ΟΙΚΟΓΕΝΕΙΑΚΗ ΑΕΡΑΜΥΝΑ

(συνέχεια εκ της 1ης σελίδος)  
πρέπει να υπολογίζετε περίπου τρία κυβικά μέτρα δια κάθε άνθρωπον· δηλαδή περίπου ένα τετραγωνικόν μέτρον επιφάνειαν (πάτωμα) δια κάθε άνθρωπον. Ο χώρος αυτός αρκεί δια διαμονήν τριών ώρων χωρίς κίνδυνον ασφυξίας (διότι αρκεί δια την αναπνοήν του ανθρώπου ένα κυβικόν μέτρον άερος την ώραν περίπου).

19.—Τò καταφύγιον πρέπει να έχη μόνον δύο κουφώματα (δηλαδή ή δύο θύρας, ή μίαν θύραν και ένα παράθυρον) δια να υπάρχη και έξοδος κινδύνου, εις δύο διαφόρους πλευράς.

Είναι επικίνδυνον να υπάρχουν εις τò καταφύγιον σωληνες φωταερίον, αποχωρητηρίου ή νερού.

20.—Ο χώρος που έπροτιμήσατε δια καταφύγιον πιθανόν να έχη ανάγκην στερεώσεως, δια να άντέχη ασφαλώς εις τὰ ερειπία [αν τò σπιτι κρημνισθῆ], καθώς και εις τὰ θραύσματα της βόμβας. Επί πλέον, πρέπει να μελετηθῆ από τώρα και να εξασφαλισθῆ ή στεγανή έμφραξις του καταφυγίου δια να σῶς εξασφαλίση από τὰ χημικά άερια

21.—Η στερέωσις της όροφῆς του καταφυγίου γίνεται συνήθως με ξυλίνους δοκούς [τράβες, δοκάρια] πάχους 15) 15 εκατοσίων Τα δοκάρια αυτά τοποθετούνται ώστε να υποστηρίξουν την όροφῆν όπως περίπου υποστηρίζονται τὰ ξύλινα γεφύρια, και συνδέονται μεταξύ των με] τραβέρσες. Τò κάρφωμα γίνεται με σιδηρούς δεσμούς [τζινέτια] ή με σιδηρά βλήτρα [μπουλόνια].

Οι τοίχοι και τò πάτωμα πρέπεινά εξετασθῶν με προσοχήν και έν ανάγκη να στερεωθούν. Ός προς τὰ περιττά έξωτερικά κομμάτια [από τὰ όποια υπάρχει κίνδυνος να ελσέλθουν συνταγματα βόμβας] πρέπει να ληφθούν μέτρα ώστε έν καιρῶ πολέμου ναφραχθούν στερεά [συνήθως με σάκκους γεμάτους άμμον ή χῶμα].

Έν γένει να έχετε υπ' όψιν ότι μόλις πλησιάση ό κίνδυνος του πολέμου ή μόλις κηρυχθῆ έπιστράτευσις δέν θά εύρίσκετε εύκολα τὰ αναγκαία ύλικά ούτε και τους αναγκαίους τεχνίτας δια να κάμετε εκείνην την στιγμήν τò καταφύγιόν σας.

22.—Ός προς την προστασίαν του καταφυγίου από χημικά άερια, μελετήσατε από τώρα πῶς θά φράξετε τò καταφύγιον έν καιρῶ Πολέμου, εις τρόπον ώστε να μη εισέρχωνται μέσα εις αυτό τὰ άερια. Πρὸς τούτο να εξετάσετε με

### Η ΣΗΜΕΡΙΝΗ ΑΦΙΞΙΣ ΤΟΥ ΥΦΥΠΟΥΡΓΟΥ ΤΩΝ ΣΤΡΑΤΙΩΤΙΚΩΝ κ. ΠΑΠΑΔΗΜΑ

Από πρωίας της σήμεραν ό Στρατός της Φρουράς Βεροίας επί ποδός—έν άναμοιή της άφιξεως του Υφυπουργού των Στρατιωτικῶν κ. Παπαδήμα, πρὸς επιθεώρησιν.

Πράγματι τήν 8.30' πρωινήν φθάει εις τήν πόλιν μας επ' αυτοκινήτου ό κ. Υφυπουργός συνοδευόμενος υπό του Στρατηγού Διοικητού της Χης Μεραρχίας κ. Χρ. Κίτσου μετά του Έπιτελάρχου του κ. Εθαγγελίου.

Πρὸ των Γραφείων της Μεραρχίας κατέρχεται του αυτοκινήτου τοικαλάφου επιθεώρησιν υπό τόν Αιθ/γόν κ. Β.Κίτσου (υίόν του Στρατηγού) τιμητι-

προσοχήν χαραμάδες, ρωγμές, σχισμές, τρύπες, κλειδαρότρυπες, κατώφλια και έφαρμογάς θυρών και παραθύρων. Δια την έμφραξιν αυτών να έχετε έτοιμο ό,τι χρειάζεται δηλαδή στουπι, γόμα, στόκο, χαρτι τò όποιον θά βρέξετε εις νερό με σόδα, ύφασμα τò όποιον θά ποτίσετε με λάδι, μουσαμά, λαδομπογιά, λωρίδες καουτσούκ (λ.χ. από χαλασμένα έλαστικά αυτοκινήτων) κ.λ.π. Η λαδομπογιά έχει μεγάλην αξίαν δια την στεγανότητα των τοίχων. ΕΜή έμπιστεύεσθε εις τζάμια διότι θά σπάσουν.

Καλόν είναι να υπάρχη ένάν είναι δυνατόν έμπρός (έξω) από την είσοδον του καταφυγίου ένας μικρός προθάλαμος.

23.—Δια τόν φωτισμόν του καταφυγίου έχετε υπ' όψιν ότι μία λάμπα πετρελαίου έξοδοει άερα όσον και ένας άνθρωπος, την αυτήν περίπου ποσότητα άερος έξοδεύουν και δύο κεριά. Δια τούτο είναι προτιμότερον τò ηλεκτρικόν φῶς, και μάλιστα τò ηλεκτρικόν φαναράκι της τσέπης [διότι τò ηλεκτρικόν ρεύμα θά διακοπῆ από τόν διακόπτην του σπιτιού, κατά τήν ώραν του συναγερωμῶ].

[Τò Γον Μέρος στέ προσεχῆς]

κόν άπόσπασμα, έν συνεχεία ήρξατο της επιθεωρήσεως των Γραφείων της Μεραρχίας ζητών διαφόρους πληροφορίας επί των όποιων τόν κατειτόπιζεν ό Στρατηγός.

Μετά τήν επιθεώρησιν των Γραφείων της Μεραρχίας συνοδευόμενος υπό του Στρατηγού άνήλθαν εις τους Στρατώντας του Συντάγματος επιθεωρήσας επί τριώρων τους άσκουμένους άνδρας ως και τὰ πάντα εις τῶ Συν]τι τούτω.

Μετά την επιθεώρησιν του ταύτην κατήλθεν εις τò Γραφείον του Στρατηγού όπου έδέχθη τας Άρχάς της πόλεως, Δημοσιογράφους ως και πάντα τὰ έπίλεκτα μέλη της κοινωνίας μας.

Έν συνεχεία ώμιλησεν έν έκτάσει εις τους άξ)κούς άπαντήσαντος εις ταύτα του Στρατηγού και διαβεβαιώσαντος έντέλει προ της πλήρους συμπιολας του Σώματος των αξιωματικῶν και της πλήρους άφοσιώσεως των εις τò καθήκον των, εις τήν Πατρίδα, εις τόν Βασιλέα και τήν Κυβέρνησιν και δι τούτο είναι έτοιμον να υπερασπίση τήν Πατρίδα του άν παραστή ανάγκη με άνταπάρνησιν και άποθυσίαν.

Μετά τας ζητωκραυγάς υπέρ του Βασιλέως, Κυβερνήσεως και κ. Υφυπουργού, έιερματίσθη ή ώρα και ένθουσιώδης αδητή Στρατ. συγκέντρωσις.

Έκ της επιθεωρήσεως ταύτης ό κ. Υφυπουργός έμεινεν ως είμαθα εις θέσιν να γνωρίζωμεν κατενθουσιασμένος και εκ της λειτουργίας της έν γένει Στρατ. ύπηρεσίας και εκ του ήθικου και παραστάσεως των άξ)τικῶν και ύπλιτών συγχαρείς και ευχαριστήσις τόν Στρατηγόν κ. Χρ. Κίτσου και Διοικητήν Συν]τος κ. Καλοτάτατον.

Τήν μεσημβριαν επίλοξνήθη εις τήν οικίαν του Στρατηγού κ. Κίτσου, δοθέντος έν αυτή γεύματος πρὸς τιμήν του, εις ό παρεκάθησαν ό Στρατηγός μετά της κυράς του, ό Δη-

### ΚΟΙΝΩΝΙΚΑ

#### ΔΕΝ ΕΟΡΤΑΖΕΙ

Δέν εορτάζει και δέν δέχεται έπισκέψεις επί τη όνομαστική του εορτή ό Αρχίατρος κ. Κωνσταντίνος Παπαδόπουλος.

Η οικογένεια Κωνσταντίνου Μπριντάκη δέν εορτάζει ούτε δέχεται έπισκέψεις κατά την 21ην τρέχοντος λόγω πένθους.

#### ΚΑΤΕΒΑΦΙΣΙΣ Ι. ΠΑΟΥ ΑΓ. ΦΩΤΕΙΝΗΣ

##### ΑΠΟΚΟΛΑΙΣΙΣ ΕΙΚΟΝΗ

Κατόπιν άποφάσεως του Υπουργείου Έθνικῆς Παιδείας και Θρησκευμάτων προκληθείσα κατόπιν αίτήσεως του δήμου Βεροίας άπεφασίσθη ή καταδάφισις του ρυμοθετημένου Μυσαντινέου Ί. Μαού Άγίας Φωτεινῆς. Πρὸς τούτο άπεστάλη συνηγορῶν ειδικῶν περὶ τήν άποκόλλησιν των έν τῶ έν λόγω λαῶ ναφ τοιχογραφιών Άγίων Θεζαντινῆς άποχής και ή τοποθέτησις αυτών εις έτερον Νεόν, ίνα κατόπιν διαταχθῆ ή καταδάφισις.

#### ΕΥΧΑΡΙΣΤΗΡΙΟΝ

Ο Παιδικός Σταθμός Πατριωτικῆς Ίδρύματος Βεροίας εδχαριστεῖ θερμῶς εκ μέρος των τροφίμων αὐτοῦ τήν οικογένειαν Βεζερίδου δια τήν εκ πεντακοσίων δραχμῶν δωρεάν της εις μνήμην του μακαρίτου συζύγου και πατρός των.

Όμοίως εδχαριστεῖ θερμῶς εκ μέρος των τροφίμων αὐτοῦ τήν κ. Αλέξανδρον Μανωλίδην συμβολαιογράφον δια τήν εκ 300 δραχμῶν δωρεάν του εις μνήμην του υίοῦ του Γεωργίου.

#### ΠΕΡΙΛΗΨΙΣ ΔΙΑΚΗΡΥΞΕΩΣ ΠΛΕΙΟΔΟΤΙΚΗΣ ΔΗΜΟΠΡΑΞΙΑΣ

Ο Πρόεδρος Κοινότητος Νησίον Βεροίας διακηρύττει δι τήν 21ην του τρέχοντος μηνός Μαΐου έ. έ. ήμέραν Κυριακήν και ώραν 11-1 π. μ. ένεργηθήσεται έν Νησίω και έν τῶ Κομφρετιῶ του Άθανασίου Κοινοπούλου πλειοδοτική δημοπρασία δια τήν έννοικιασιν του φόρου επί των προτόντων γῆς συμφώνως πρὸς τους όρους της υπ' αριθ. 37 έ. έ. άποφάσεως του Κοινοτικού Συμβουλίου και ώι οι ένδιαφερόμενοι δύνανται να λάβωσιν γνώμιν προσερχόμενοι εις τò Κοινοτικόν Γραφείον. Όλα τὰ έξοδα συμβολαιογραφικά, δημοσιεύσεις, κηρύκεια κλπ. βαρύνωσι τόν τελευταίον πλειοδότην.

Έν Νησίω τῆ 14 Μαΐου 1939  
Ο Πρόεδρος της Κοινότητος  
ΓΕΩΡΓΙΟΣ ΣΚΟΥΜΙΔΑΣ

μαρχέων κ. Χατζημηχάλης ως εκπρόσωπος της πόλεως και οι Άνώτεροι Στρατιωτικῆς της Φρουράς.

Τας άπογευματινάς ώρας άνεχώρησεν δια Θεσσαλονίκην.

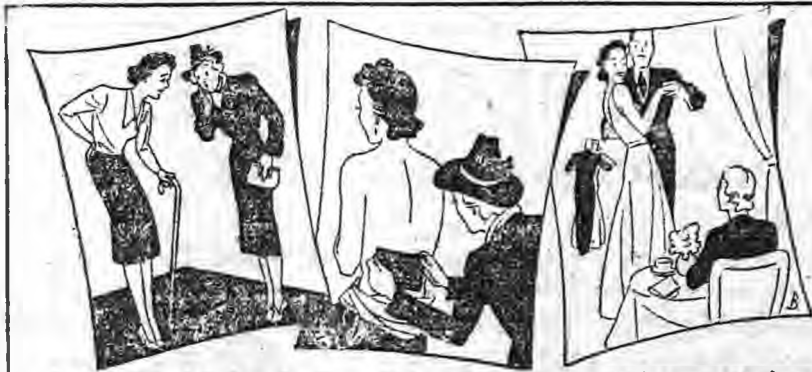

Άδύνατο νά βρῶ και σή μερε πῶς μπ-στούνι. Εκ σου βάλω ένα γνήσιο "Εμπλαστρον Λέοντος. Οι πόνοι χέρις εις τò "Εμπλαστρον Λέοντος έξηφανίσθησαν.

**ΕΜΠΛΑΣΤΡΑ ΛΕΟΝΤΟΣ**

Άμέσως μετά την τοποθέτησιν του εις τò πάσχον μέρος αισθάνεσθε άνακούφισιν και οι πόνοι παύουσιν. Τò "Εμπλαστρον Λέοντος δέν λερώνει και έχει άσφαλή ενεργείαν.





ή στέγη είναι από ξύλο) πρέπει να διαβρέγεται από καιρού εις καιρόν με οσσία αφλογον (δηλαδή οσσία που κάμνει τα ξύλα να μη αναδίδουν φλόγες όταν καλούνται). Μία συνταγή τιαούτης οσσίας είναι η εξής:

Βορικόν 0ξύν 750 γραμμάρια.

Βόραξ 900 γραμμάρια.

Νερό 10 λίτρος.

Μία άλλη συνταγή είναι η εξής:

Χλωριούχον ασβέστιον [10 ο]ο και νερό 90 ο]ο).

34.—β] Διά να προφυλάξετε, κατά το δυνατόν το σπίτι σας από τα συντρίμμια και την δόνησιν της έκρήξεως:

—Γά παράθυρα που δέν είναι απαραίτητα πρέπει να μένουν διαρκώς κλειστά.

—Είς τα τζάμια, επικολλήσατε στανουροειδής ταινίας από χαρτί, δια να τα προφυλάξετε από τόν θρουμματισμόν.

—Έξασφαλισθήτε από τσίχλους έτοιμορρόπους ή αδυνάτους (έπισκενή, υποστήριξις, ή γκρέμισια).

35.—γ] Διά να προφυλαχθήτε από τα χημικά αέρια:

Έξασφαλίσατε τα τρόφιμα και το νερό από μόλυσιν.

Τα τρόφιμα πρέπει να τα τυλίξετε καλά εις χαρτί αδιάβροχοι, περιγραμμήν, ή σελοφάν, και να τα τοποθετήσετε μέσα εις τζαμάρι κλειστά.

Γεμίζετε με νερό πόσιμον όλα τα κατάλληλα προς τούτο δοχεία τα όποια να φράσσετε καλά· αλλά το νερό να το αναεώριετε καθ' έκαστην ήμέραν.

—Μη άρνείτε εκτεθειμένα ένδύματα ή είδη κλινοστρωμνής.

Σκεφθήτε δι αν μολυνθήτε από 'Υπερίτην, διά πρέπει να έχετε άλλα ένδύματα, έστελώς άμύλντα, διά να αλλάξετε γρήγορα.

36.— ΦΡΟΝΤΙΣΑΤΕ ΝΑ ΜΑΘΕΤΕ ΤΙ ΚΑΘΩΡΙΣΕΝ Η ΑΣΤΥΝΟΜΙΑ διά την άντιαεροπορικην άμυναν των άμαχων πληθυσμού και συμμορφωθήτε προς τας οδηγίας της.

37.— Συμπληρώσατε την άπόκρυφιν του νυκτεριού φωτισμού του σπιτιού σας.

IV. ΤΙ ΠΡΕΠΕΙ ΝΑ ΚΑΜΕΤΕ ΜΟΛΙΣ ΔΙΑΤΑΧΘΗ ΣΥΝΑΓΕΡΜΟΙ

38.—Όταν έχθρικά άερο-

πλάνα περάσουν από τα συνοράμας της ξηράς ή της θαλάσσης αι άρχαι θά ειδοποιηθούν από την έπηρεσιν έπιτηρήσεως άέρος» και θά ειδοποιήσουν τον άμαχον πληθυσμόν των τόπων που κινδυνεύουν, διά να λάβη τά μέτρα του. 'Η ειδοποίησις αυτή και ή λήψις των αναγκαίων μέτρων ονομάζεται «συναγερμός».

Ό συναγερμός αυτός αποτελει διαταγήν δι' όλους άνεξαιρέτως, και διατάσσεται με όλα τα δυνατά συνθηματικά μέσα (σειρήνες συναγερμού, κώδωνες εκκλησιών, πυροβόλα κ.τ.λ.)

Την νύκτα ό συναγερμός περιλαμβάνει και την ύποχρεωτικήν σβέσιν των φωτίων.

39.—Μόλις ακούσετε το σημεϊον του συναγερμού:

—Μη τρέχετε και μη φωνάζετε.

Προσπαθήσατε να διατηρήσετε την ψυχραιμίαν σας.

Η μεγαλειτερος κίνδυνος κατά τας στιγμάς αυτάς είναι ό πανικός.

—Προσπαθήσατε να βοηθήσετε τον πλησίον σας βοηθήσατε τους γέροντας, τα παιδιά, τους άρρώστους.

Πειθαρχήτε. 'Υπακούσατε εις τον Αρχηγόν του σπιτιού υπακούσατε εις την αστυνομίαν.

40.— ΜΕΣΑ ΕΙΣ ΤΟ ΣΠΙΤΙ.

Ό Οικοπυροσβέστης, πρέπει να εγκατασταθή εις την θέσιν του, εις το ύψηλότερον πάτωμα του σπιτιού κοντά εις την σιέγην.

Κλείσατε καλά όλα τα παράθυρα καθώς και τα τζάμια. 'Επισης όλας τας θύρας της κατοικίας.

—Σβύσατε καλά όλα τα φωτα και τος πυράς (της κουζίνας και της σύμτας).

—Διακόψατε έντελώς το φωταερίον, διότι υπάρχει κίνδυνος να μεταδώση πυρκαϊάν ή να μολύνη την κατοικίαν.

—Βεβαιωθείτε ότι τα μέτρα που αναφέρονται εις παραγρ. 32, 33, 34 και 35 είναι έν τάξει.

—Η οικογένεια πρέπει να εισέλθη εις το καταφύγιον και να κλείση καλά την θύραν αυτού.

—Μέσα εις το καταφύγιον πρέπει τα άτομα να έχουν θέσιν άναπαύσεως, δηλαδή, να κάθηνται εις καθίσματα, και να μη συζητούν ζωηρώς διά να μη καταλίσκουν μεγάλην ποσότητα άτμοσφαιρικού άέρος, ό όποιος είναι πολύτιμος εις το καταφύγιον.

41.— ΕΞΩ ΑΠΟ ΤΟ ΣΠΙΤΙ.

—Εάν δέν υπάρχει δημόσιον καταφύγιον ή εάν εύρεθήτε εις την έξοχήν, να καταφύγετε μέσα εις ένα χανδάκι, εις ένα λάκκον ή εις γωνίαν που σχηματίζουν δύοχοιτροί τοίχοι

—Εάν είναι δυνατόν βρέξατε το μαντήλι σας με νερό, και έχετέ το κοντά εις το στόμα και εις την μύτην, εάν δέν έχετε προσωπίδα.

—Έχετε πάντοτε μαζί σας μικράν ποσότητα χλωρασβε-

στου (άπολυμαντικόν κατά του 'Υπερίτου).

—Εάν οδηγείτε αυτοκίνητον, άμαξαν, λεωφορείον, πρέπει να σταματήσετε εις το δεξιόν του δρόμου. Είδοποιήσατε τους επιβάτας να εξέλθουν. Εάν οδηγήτε άμαξαν ή κέρον, άποζεύξατε το άλογο και δέσητέ το εις στύλον ή δένδρον. Μη λησμονήσατε να άφίσατε τον δρόμον ελεύθερον διά την πυροσβεστικήν ύπηρεσίαν και διά την ύπηρεσίαν πρώτων βοηθειών. Αν είναι νύξ, σβύσατε έντελώς τα φωτα του δχήματός σας. Ακολουθήσατε, πρέπει και σεις να καταφύγετε εις έν καταφύγιον.

Εάν είσθε μέσα εις τραμ κατεβήτε μόλις το τραμ σταθή και πηγαίνετε να εύρηκε καταφύγιον (ώς άνωτέρω)

[Τό Δον Μέρος στο προσεχές]



ΘΕΡΑΠΕΥΤΗΡΙΟΝ

ΟΙ "ΔΩΔΕΚΑ ΑΠΟΣΤΟΛΟΙ,, ΠΛΑΤΕΙΑ ΒΑΡΔΑΡΙ (Τηλ. 21—15)

Περιλαμβάνει τρεις μοντέρνας Κλινικάς ΠΑΘΟΛΟΓΙΚΗΝ - ΧΕΙΡΟΥΡΓΙΚΗΝ - ΜΑΙΕΥΤΙΚΗΝ Αι νεώτεραι και τελειότεραι Κλινικαί Θεσ)νικήσ Έκτίσθη επίτηδες διά Κλινικάς. Ήσυχία, καθαριότης, φωτισμός, κεντρική θέρμανσις, περιποίησης Διευθυντής: δ' Ιατρός κ. Δ. ΚΩΣΤΟΠΟΥΛΟΣ Συνεργάται οι Δρστοι των Ιατρών ΤΙΜΑΙ ΛΟΓΙΚΑΙ ΑΠΟΚΛΕΙΟΝΤΑΙ ΤΑ ΜΟΛΥΣΜΑΤΙΚΑ ΚΑΙ ΟΙ ΦΒΙΣΙΚΟΙ

Τά Έπισκεπτήριά σας μόνον στού ΓΟΥΝΑΡΗ

ΤΡΑΠΕΖΑ ΑΘΗΝΩΝ

ΑΝΩΝΥΜΟΣ ΕΤΑΙΡΙΑ — ΕΤΟΣ ΙΔΡΥΣΕΩΣ 1893

115 ΚΑΤΑΣΤΗΜΑΤΑ ΕΝ ΒΛΛΑΔΙ 6 ΚΑΤΑΣΤΗΜΑΤΑ ΕΝ ΤΩ ΕΞΩΤΕΡΙΩ Έν Άγγλία, Αίγύπτω και Κύπρω

Όργανισμός ίδρυθείς υπό της ΤΡΑΠΕΖΗΣ ΑΘΗΝΩΝ

THE BANK OF ATHENS TRUST COMPANY 205, west 33rd Street — NEW YORK

Καταθέσεις εις Δραχμάς έν όψει και επί προθεσμία

ΠΑΣΗΣ ΦΥΣΕΩΣ ΤΡΑΠΕΖΙΤΙΚΗ ΕΡΓΑΣΙΑ ΥΠΟ ΤΟΥΣ ΜΑΛΛΟΝ ΣΥΜΦΕΡΟΝΤΑΣ ΟΡΟΥΣ

Δημόσια Κεντρική Βιβλιοθήκη Βεροιας







# ΑΣΤΕΡΑ



ΑΡΧΑΙΟΤΕΡΑ ΤΩΝ ΕΝ ΒΕΡΡΟ ΕΣΗΜΕΡΙΩΝ  
ΕΚΔΙΔΟΜΕΝΗ ΚΑΘΕ ΕΒΔΟΜΑΔΑ

ΣΥΝΔΡΟΜΗ

Εσωτερικῶν Δραχμῶν  
Εξωτερικῶν Φράγκα  
Αμερικῆς Δολλάρια

ΙΔΙΟΚΤΗΤΗΣ - ΔΙΕΥΘΥΝΤΗΣ

Ι. Γ. ΓΟΥΝΑΡΗΣ

Τηλεγραφήματα: «ΑΣΤΕΡΑ» - Βέρροιαν

Χειρόγραφα δημοσιεύονται  
ἢ μὴ δὲν ἐπιστρέφονται

Δημοσιεύσεις: Ὁ Στίχος Δρ. 3

Περίοδος Δευτέρα — Ἔτος Ἰερόσεως 1924  
Ἔτος ΙΑ' Ἀρ. Φύλλου 3031390

Πέμπτη 1 Ἰουνίου 1939

Τὸ φύλλον Δραχμῶν 2.

## ΟΙΚΟΓΕΝΕΙΑΚΗ ΑΕΡΑΜΥΝΑ

### Ι. ΑΕΡΕΠΙΘΕΣΙΣ ΚΑΙ ΑΕΡΑΜΥΝΑ

ΔΟΜ (τελευταίον)

**V. ΤΙ ΠΡΕΠΕΙ ΝΑ ΚΑΜΕΤΕ  
ΚΑΤΑ ΤΗΝ ΔΙΑΡΚΕΙΑΝ ΤΗΣ  
ΕΠΙΘΕΣΕΩΣ**

42.— ΜΕΣΑ ΕΙΣ ΤΟ  
ΚΑΤΑΦΥΓΙΟΝ.

Ὅλοι κἀθηνῆα ἢ ἀναπαύονται ἐξηλωμένοι, διὰ νὰ μὴ καταναλώσουν πολὺν ἀέρα.

— Διαρκῶς νὰ παρακολουθῆτε τὴν καλὴν κατάστασιν τοῦ καταφυγίου, καὶ νὰ φράσσετε κάθε σχισμὴν ποῦ ἀντιλαμβάνεσθε.

— Ἐπίσης, νὰ παρακολουθῆτε διὰ τῆς ἀκοῆς ἢ γίνεται ἔξω.

Ἐὰν ἀντιληφθῆτε δηλητη-



Ἡ Α. Ε. ὁ Ἐθνικὸς Κυβερνήτης κ. Ἰωάννης Μεταξῆς ὅστις ἀναμένετε εἰς Θεσσαλονίκην κατ' αὐτὰς

ριώδη ἀέρια, δηλ. ἐὰν αἰσθανθῆτε ὁσμὴν φαρμάκου ἢ ὀπωσθήποτε ὁσμὴν ὑποπιον, μὴ ἀναπνεύετε βαθειά, καὶ μὴ τρέχετε.

Ἐὰν τὰ ἀέρια εἰσέλθουν εἰς μεγάλην ποσότητα μέσα εἰς τὸ καταφύγιον, πρέπει νὰ ἐξέλθετε ἀπὸ αὐτὸ χωρὶς νὰ πάρετε μαζύ σας τίποτε ἀπὸ τὰ πράγματα, ποῦ ὑπάρχουν μέσα εἰς τὸ καταφύγιον. Ἀλλὰ μὴ τρέχετε.

— Ἐὰν παραμείνετε εἰς τὸ καταφύγιον ἐπὶ δύο ὥρας ἢ καὶ περισσώτερον, πρέπει νὰ διακινᾶτε ἀπὸ καιροῦ εἰς καιρὸν ἂν ἡ ἀτμόσφαιρα εἶναι κατάλληλος διὰ τὴν ἀναπνοήν. Ἐὰν τὸ στίχτο δὲν ἀνάπτε, ἢ

ἂν τὸ κερὶ σβύνει, τοῦτο εἶναι σημεῖον ὅτι ὁ ἀτμοσφαιρικὸς ἀὴρ μέσα εἰς τὸ καταφύγιον δὲν εἶναι κατάλληλος δι' ἀναπνοήν.

43.— ΕΞΩ ΑΠΟ ΤΟ  
ΣΠΙΤΙ.

— Διὰ νὰ προφυλαχθῆτε κατὰ τὸ δυνατόν ἀπὸ τὰ κομμάτια τῆς ἐκκρηκτικῆς βόμβας πρέπει νὰ εὐρεθῆτε πρηνηδὸν κατὰ τὴν στιγμὴν τῆς ἐκκρήξεως.

— Ἐὰν κινδυνεύσετε ἀπὸ δηλητηριώδη ἀέρια, ἀπομακρυνθῆτε ἀντικειμένως ἀπὸ τὴν



Ἡ Α. Μ. ὁ Δαυρεντὸς Βασιλεὺς Γεώργιος Β'

ὅστις ἀπεθεώθη κυριολεκτικῶς ὑπὸ τοῦ Δαοῦ τῆς Δυτικῆς Θράκης καὶ Ἀνατολικῆς Μακεδονίας κατὰ τὴν τελευταίαν του περιοδείαν

διεύθυνσιν τοῦ ἀνέμου ἀλλὰ μὴ τρέχετε.

— Ἐὰν δὲν ἔχετε μάσκαν κρατῆστε ἐμπρὸς ἀπὸ τὸ στόμα καὶ τὴν μύτην τὸ μαντιλι σας βρεγμένο κατὰ προτίμησιν Ἀναπνεύετε ἐλαφρὰ καὶ ἡσυχά.

— Μὴ μένετε εἰς χώρον ὅπου ἔγινεν ἐκκορηξίς βόμβας.

Μὴ ἐγγύζετε ἀντικείμενα ποῦ πιθανὸν νὰ ἐμολύνθησαν ἀπὸ Ὑπερίτην.

— Μὴ πλησιάζετε τὰ χέρια εἰς τὰ μάτια.

— Ἐὰν προσβληθῆτε ἀπὸ Ὑπερίτην, ρίψατε εἰς τὸ μέρος ποῦ ἐμολύνθη διάλυμα ἀπὸ νερὸ καὶ χλωροφαιστον (ὄχι μὴ καὶ εἰς τὰ μάτια). Προ-

σπαθῆστε νὰ μὴ ἐγγίσετε τίποτε καὶ νὰ μὴ ἐξσπλώσετε τὴν μόλυνσιν. Πηγαίνετε κατ' εὐθέαν στὸν πλησιέστερον σταθμὸν πρώτων βοηθειῶν (ἢ εἰς τὸ πλησιέστερον φαρμακεῖον) ἀλλὰ μὴ τρέχετε.

44.— ἈΝ ΠΕΣΗ ΒΟΜΒΑ  
ΕΜΠΡΗΣΤΙΚΗ ΕΙΣ ΤΟ  
ΣΠΙΤΙ.

— Ἐχετε ὑπ' ὄψιν ὅτι εὐκολὰ ἢ ἀπροληφθῆ ἢ πυρκαϊὰ ἂν ὁ οἰκοκυροσβέστης κἀμὴ ὅ,τι πρέπει γρήγορα καὶ μὲ ψυχραιμίαν. Μὴ λησμονεῖτε ὅτι ἡ Πυροσβεστικὴ Ὑπηρεσία δὲν εἶναι δυνατόν νὰ φθάσῃ γρήγορα ὅταν μάλιστα ἔχουν ἀνάψει πολλὰς πυρκαϊὰς



Ὁ Ὑπουργὸς Γεν. Διοικήσεως Μακεδονίας κ. Γ. Κυρίμης ὅστις ἀπεθεώθη κατὰ τὴν πρόσφατον ἐν τῇ Δυτικῇ Μακεδονίᾳ περιοδείαν του ὑπὸ τοῦ Μακεδονικοῦ Δαοῦ

εἰς τὴν πόλιν. Ὅταν θὰ φθάσῃ ἡ πυροσβεστικὴ Ὑπηρεσία πιθανὸν νὰ εἶναι πολὺ ἀργά.

— Ὁ οἰκοκυροσβέστης πρέπει νὰ ρίψῃ ἐπάνω εἰς τὴν καιομένην βόμβαν ξηρὰν ἄμμον (ἢ ξηρὸν χῶμα). Πάντως ὄχι νερό.

— Ἐὰν δὲν ἐπρόλαβε νὰ σβύσῃ τὴν βόμβαν ὁ οἰκοκυροσβέστης καταβρέχει μὲ νερὸ τὸ πάτωμα τριγύρω ἀπὸ τὴν φωτιάν.

— Ἐὰν ἡ φωτιά ἐξσπλώθῃ εἰς τὸ πάτωμα ἢ εἰς τὰ τριγύρω ἀντικείμενα (πυρκαϊὰ), ὁ οἰκοκυροσβέστης πρέπει νὰ

προσπαθῆσαι νὰ τὴν σβύσῃ μὲ νερό.

45.— ἈΝ Ἡ ΠΥΡΚΑΪΑ  
ΕΠΕΚΤΑΘΗ

— Μὴ χάνετε τὴν ψυχραιμίαν σας.

— Ἐὰν πρόκειται νὰ περᾶσθε κοντὰ ἀπὸ φλόγας διὰ νὰ ἐξέλθετε ἀπὸ τὸ σπίτι, τότε τυλιχθῆτε μὲ ἕνα βρεγμένο ὕφασμα ἢ μὲ ὕφασμα χονδρὸ ἀπὸ μαλλι ἢ ἀπὸ ζωϊκὴν μέτωξαν, κατὰ προτίμησιν χρωματος λευκοῦ. Ἀποφεύγετε τὰ φυσικά ὑφάσματα (βαμβακερά, λινά, κ.λ.π.), διότι εἶνε πολὺ εὐφλεκτά. Τοποθετήσατε καὶ ἕνα βρεγμένο μαντιλι εἰς τὸ στόμα.

— Ἐὰν τὰ ἐνδύματα ἐνδὸς ἀτόμου καιόνται ἐμποδίσσατε τὸ ἄτομον αὐτὸ νὰ τρέξῃ, ὑποχρεώσατε αὐτὸ νὰ ἐξαπλωθῇ εἰς τὸ πάτωμα γιὰ νὰ μὴ μεταδοθῇ ἢ φωτιά εἰς τὴν κεφαλὴν του, καὶ καταπιξάτε τὴν φωτιάν μὲ μία κομβέριτα, ἐὰν δὲν εἶναι δυνατόν νὰ ἀφαιρέσετε ἢ νὰ ἀποσπάσετε τὰ καιόμενα ἐνδύματα.

**VI. ΤΙ ΠΡΕΠΕΙ ΝΑ ΚΑΜΕΤΕ  
ΜΕΤΑ ΤΟΝ ΣΥΝΑΓΕΡΜΟΝ**

46.— Ὁ οἰκοκύλαξ ἢ ὁ οἰκοκυροσβέστης πρέπει νὰ εἰδοποιήσῃ ὅσους εἶναι μέσα εἰς τὸ καταφύγιον ὅτι ὁ συναγερμὸς ἐτελείωσεν.

— Βεβαιωθῆτε ὅτι δὲν ἔγινε καμία ζημία ἢ μόλυνσις μέσα εἰς τὸ σπίτι.

47.— Ἐὰν τὸ σπίτι εἴη μόλυνθῇ ἀπὸ δηλητηριώδη ἀέρια, μὴ εἰσέρχεσθε εἰς τὰ δωμάτια πρὸ τῆς ἀπολυμάνσεως. Εἰς τὴν περίπτωσιν αὐτὴν πρέπει:

Νὰ ἀπολυμανθῆτε, ἂν ἔχετε τὴν ὑπόνοιαν ὅτι ἡ μόλυνσις εἶνε ἀπὸ Ὑπερίτην. Πρὸς τοῦτο, νὰ ἐκδυθῆτε γρήγορα καὶ νὰ πλύνετε καλὰ ὀλόκληρον τὸ σῶμα σας μὲ προσοχήν καὶ ἐπὶ πολλὴν ὥραν μὲ σαποῦνι καὶ νερό. Ἀμα στεγνώσατε καλὰ νὰ ἐνδυθῆτε μὲ ἐνδύματα ἑσωτερικὰ καὶ ἐξωτερικὰ ἐντελῶς ἀμόλυντα.

Τοῦτο πρέπει νὰ γίνῃ ἀπὸ ὅλα ἀνεξαιρέτως τὰ πρόσωπα τοῦ σπιτιοῦ. Ἐπὶ πλέον καλὸν εἶνε νὰ ἐξετασθῆτε καὶ ἀπὸ ἰατροῦ. Ἀποφεύγετε κάθε κόπον.

Νὰ ἀπολυμάνετε τὰ διάφορα [συνέχεια στὴν 4ῃ σελίδα]

Η ΕΓΚΥΚΛΟΠΑΙΔΙΚΗ ΜΑΣ ΣΤΗΝ

### ΕΙΔΙΚΑΙ ΣΥΜΒΟΥΛΑΙ

Η υγιεινή των βιαστικῶν ἀνθρώπων — Ἄρθρον ἐπιστήμονος ἱατροῦ — Τί εἶναι ἡ ἀϋπνία.

#### Η ΘΕΡΑΠΕΙΑ ΤΩΝ ΣΩΜΑΤΙΚΩΝ ΑΣΚΗΣΕΩΝ

Ἡ ἀϋπνία εἶνε μία ἐκδήλωσις ἐρεθισμοῦ τοῦ νευρικοῦ συστήματος. Ὁ ἐρεθισμὸς αὐτὸς προέρχεται ἀπὸ πολλὰς αἰτίας καὶ αὐτὸς πρέπει νὰ πολεμήσῃμε γιὰ νὰ θεραπευθοῦμε ἀπὸ τὴν ἀϋπνία.

Πολλὰς φορὰς ἔχει εδεργετικὸ ἀποτελέσμα ἡ ἀλλαγὴ τῆς διαίτης. Ὁ καρδιακὸς δὲν κοιμᾶται διότι δὲν ἔχει νὰ ἀναπνεύσῃ. Ἐὰν ὅταν πλαγιάσῃ ἀπὸ ἄλλης τροφῆς πῆ ὀλίγο νερὸ καὶ γάλα ἢ ἀπεράση μὴ ἡσυχὴ νύχτα.

Οἱ πάσχοντες ἀπὸ νεφρῶ καὶ ἄσθμα ἢ ἀπανεύθρον ἐπίσης τὸν ὕπνον των ἔαν κάμουν δι' ὀλίγας ἡμέρας γαλακτοτροφίαν. Ὁ καφὲς, τὸ τσάι, τὸ οἰοπνευματώδη ποτὰ ἐρεθίζουν τὸ νευρικὸν σύστημα. Πολλοὶ προτιμοῦν νὰ καταπέψωσιν σὲ ὑπνωτικὰ παρὰ νὰ στερεωθοῦν τοῦ καφὲ ἢ τοῦ ποιοῦ, ἀλλὰ τὸ ἀποτέλεσμα εἶνε ὀλέθηρον γιὰ τὰ νεφρῶ. Ἄλλοι δὲν τοὺς πειράζει ἔαν ποτὲν ἕνα ποτῆρι παλιῶ κρασί τῆς νύχτα, ἄλλοι δὲμως τοὺς βλάπτει, τοὺς ἀφαιρεῖ τὸν ὕπνον. Ἐν ἴδιον τυβαίνει καὶ μετὰ τὸ τσιγάρο. Γι' αὐτὸ πρέπει νὰ λαμβάνεται ὑπ' ὄψιν ἡ εὐασθησία τοῦ κάδου ἀτόμου, ἡ ἰδιοσυγκρασία του.

Ἄλλῃ εἶνε ἡ ἀϋπνία ἐκείνου, ποὺ ἀποφύρον ἀπὸ ὑποψύψιν ἔνυπνον ἀπειθῶμα κατὰ τὰς τρεῖς τὸ πρωὶ καὶ δὲν ξανακοιμοῦνται παρὰ τὴν ὄψιν πὺν πρέπει νὰ σηκωθοῦν. Ἡ κατάργησις τοῦ κρέατος ἀπὸ τὸ βραδυνὸ γεῦμα, νερὸ ἀντὶ ἄλλου ποτοῦ καὶ ὀλίγον μόνον ψάρι θὰ διορθώσῃ αὐτὴν τὴν ἐνόχησιν, μὰζὺ μετὰ μικρὰν ποσότητα βισμουθίου. Ἐὰν τὰ παιδιὰ πὺν ἔχουν μακρὰν πέψιν, ἔχουν τὸν ὕπνον τυραγμένο. Εἰς τὴν περίπτωσιν αὐτὴν ἐνδείκνυται ἀλλαγὴ διαίτης, καὶ δέο ἕως τρία τῆς ἡμέρας χλιαρὰ λουτρὰ 38 βαθμῶν μαρκείας 10 λεπτῶν. Ἐὰν τὸ παιδάκι εἶναι βρόχπος πρέπει νὰ παρακολουθῶσῃμε τὴν μητέρα ἢ τὴν γενναίκα πὺν τὸ θηλάζει. Κατ' ὀσδένα λόγοι πρέπει νὰ

πὶν κρασί ἢ μπόρα διότι ὁ ἀλκοολικὸς ἐρεθισμὸς τῆς τροφῆς φέρει τὴν ἀϋπνία εἰς τὸ βρόχος.

Εἰς τὰς λοιμώδεις νόσους συνιστῶνται τὰ χλιαρὰ λουτρὰ, μέχρι πρὸ ὀλίγων ἔτων ἐσνηθίζετο νὰ ὑπεβάλλουν τοὺς ἀσθενεῖς εἰς ὑπερσιτισμόν. Καὶ οἱ ἀσθενεῖς ἐθεραπεύοντο ἀλλὰ ἔχεται τὸν ὕπνον των. Διὰ νὰ ἐπανεύθρουν τὴν γαλήνη τῶν κατέψρωσι πάλιν εἰς τὴν δίαταν τοῦ νεροῦ ἢ τοῦ γάλακτος ἀνακατωμένο μετὰ νερὸ.

Ἄλλῃ ὑπάρχουν καὶ περιπτώσεις ἀϋπνίας, ποὺ ἡ δίατα δὲν παίζει καίνα ρόλον. Πρόκειται διὰ τοὺς νευροσθενεῖς. Ἐὰν ἡ νευροσθένεια προέρχεται ἀπὸ ὀργανικὴν αἰτίαν (πάθησις τῆς καρδιάς, τῶν νεφρῶν, τοῦ ἐγκεφάλου), ἢ ἀπὸ τοξικὴν (μορφίνη, κοκαίνη, ὑδράργυρος, δηλητηριάσις ἀπὸ ὀξείδιον τοῦ ἀνθρακός), ἢ ἀπὸ ἕνα ἐλάτωμα τῆς θρέψεως (διαβήτης, διαταραχὴ εἰς τὴν λειτουργίαν τῶν ἐνδοκρινῶν ἀδέων) τότε πρέπει νὰ ἀνατρέξωμε εἰς τὴν πηγήν τοῦ κακοῦ. Ἄλλῃ καὶ πάλιν δὲν ἀρκεῖ μόνῃ ἡ θεραπεία διὰ τῶν φαρμάκων, χρειάζεται καὶ ἡ ὑποβολὴ τοῦ ἱατροῦ, ὁ ὁποῖος θὰ εἴδῃ τὰ κατάλληλα λόγια νὰ πείσῃ τὸν ἀσθενῆ ὅτι θὰ γίνῃ καλὰ. Ἐπὶ πλέον συνιστᾶται εἰς τὸν ἀσθενῆ νὰ κατακλίεται ἔνωρις. Πρέπει νὰ πλαγιάσῃ στὰς ὅς τὸ ἀπόγευμα καὶ μετὰ δύο ὥρας νὰ γευματίσῃ χωρὶς νὰ σηκωθῇ ἀπὸ τὸ κρεβάτι. Διὰ τοῦ τρόπου αὐτοῦ ὁ ἐρεθισμὸς τῆς κοπώσεως, ποὺ ἐμποδίζει τὸν ὕπνον θὰ ἐξλειφθῇ κατὰ τὰς ἐπομένους ὥρας καὶ τὰ μάτια κλείνουν αὐτομάτως.

Πλατῶνται ὅσοι ἰσχυρίζονται ὅτι οἱ ἀσθενεῖς αὐτοὶ θεραπεύονται μετὰ τὴν κατάχρησιν σωματικῶν ἀσκήσεων. Ἀντιθέτως, πρέπει νὰ μὴ κουράζωται, νὰ περιπατοῦν ἐλάχιστα καὶ νὰ περῶσιν τὴν ἡμέραν των εἰς τὸν ἀνοικτὸν ἀέρα ξαπλωμένοι σὲ μὴ πολυθρόνα. Κατ' ὀσδένα λόγον πρέπει νὰ τοὺς δοθοῦν

ὑπνωτικὰ φάρμακα. Ἐὰν τὰ ζητοῦν ἐπιμόνως, ὁ ἱατρός θὰ τοὺς ξεγελάσῃ δίδοντας ἕνα ὀσδηθῆσις ἐβλαβὲς σκιοάκι, μετὰ τὴν βεβαίωσιν ὅτι εἶνε ὑπνωτικὸ καὶ ὁ ἀσθενῆς θὰ κοιμηθῇ σὰν νὰ πῆρε τὸ δραστικότερον φάρμακο.

Ἐπὶ τὸν βέβαια καὶ περιπτώσεις, ποὺ ὁ ἴδιος ὁ ἱατρός θ' ἀναγκασθῇ νὰ δώσῃ ὑπνωτικὸ. Ἄλλῃ θὰ δώσῃ ἕνα κάθε 2—3 ἡμέρας. Συχνὰ ἡ ἀϋπνία γίνετα συνήθεια. Ἐὰν ὁ ἱατρός ἐξαλείψῃ τὴν συνήθειαν μετὰ ἕνα καταπραῦντικὸ, θὰ ἐπακολουθήσῃ ἡρεμοὶ νύκτες, ὅποτε δὲν εἶνε ἀνάγκη νὰ συνεχισθῇ τὸ φάρμακο.

Ὅπως πέρουν πολλοὶ τὶς ἄσπυρτες χωρὶς ὑπολογισμό γιὰ νὰ καταπάσῃ τὸν πόνον, ἔτσι ἄλλοι πέρουν τὰ ὑπνωτικὰ ὅταν δὲν κοιμοῦνται. Ἡ κατάχρησις των ἔχει τὶς πὺν ὀλέθριες συνέπειες, Ὁ ἐγκέφαλος παθεῖ νὰ ὀρίσῃ, ἡ αὐτοκρατορία ἐξα-

φανίζεται. Ἀπὸ ἕνα τίποτε, ἀπὸ μὴ ἔλλειψις θελήσεως ὁ ἀσθενῆς γίνετα τοξικομανῆς. Βεροιάλ, τριονιάλ, σολφονιάλ, μεντινιάλ πὺν ἀπὸ ὅλο εἶνε ὁ ἐνοχος. Ὅλα εἶνε κατὰ καὶ ὀλέθηρα καὶ δὲν θὰ ἔπρεπε ποτε νὰ δίδονται ἀπὸ τοὺς φαρμακοποιούς, χωρὶς τὴν ἐντολήν τοῦ ἱατροῦ, ἐφ' ὅσον ἡ ἀνάγκη των καθίσταται πλέον ἀπαραίτητος καὶ ἐφ' ὅσον ἡ καθημερινὴ των χρῆσις ὀδηγεῖ εἰς τὴν καταστροφὴν τοῦ πνεύματος καὶ τοῦ χαρακίηρος. Οἱ ἀσθενεῖς ἀφοῦ συνηθίσουν εἰς τὴν χρῆσιν τῶν ὑπνωτικῶν δὲν μποροῦν πλέον νὰ κοιμηθοῦν χωρὶς αὐτὰ, καὶ προτιμοῦν νὰ δηλητηριάζονται παρὰ νὰ μὴ κοιμοῦνται. Κι' ὅσοι μὲν ἔχουν θέλησιν ἡμποροῦν νὰ θεραπευθοῦν εὐκόλα, εἰ περιοσότεροι δὲμως διὰ νὰ γίνουν καλὰ πρέπει νὰ κλεισθοῦν εἰς εἰδικὰς κλινικὰς καὶ νὰ ὑποβληθοῦν εἰς εἰδικὴν θεραπείαν.

Ο ΕΡΑΝΙΣΤΗΣ

**Θ Ε Ρ Α Π Ε Υ Τ Η Ρ Ι Ο Ν**  
**ΟΙ "ΔΩΔΕΚΑ ΑΠΟΣΤΟΛΟΙ,"**  
 ΠΛΑΤΕΙΑ ΒΑΡΔΑΡΙ (Τηλ. 21—15)  
 Περιλαμβάνει τρεῖς μοντέρνας Κλινικὰς  
**ΠΑΘΟΛΟΓΙΚΗΝ - ΧΕΙΡΟΥΡΓΙΚΗΝ - ΜΑΙΕΥΤΙΚΗΝ**  
 Αἰ νεώτεροι καὶ τελειότεροι Κλινικὰς Θεσνίκης  
 Ἐκτίσθη ἐπίτηδες διὰ Κλινικὰς. Ἡσυχία, καθα-  
 ριότης, φωτισμὸς, κεντρικὴ θέρμανσις, περιποίησης  
**Διευθυντής: Ὁ Ἴατρός κ. Δ. ΚΩΣΤΟΠΟΥΛΟΣ**  
 Συνεργάται οἱ ἄριστοι τῶν ἱατρῶν  
**ΤΙΜΑΙ ΛΟΓΙΚΑΙ**  
 ΑΠΟΚΛΕΙΟΝΤΑΙ ΤΑ ΜΟΛΥΣΜΑΤΙΚΑ ΚΑΙ Οἱ ΦΘΙΣΚΟΙ



## ΤΡΑΠΕΖΑ ΑΘΗΝΩΝ

ΑΝΩΝΥΜΟΣ ΕΤΑΙΡΙΑ — ΕΤΟΣ ΙΔΡΥΣΕΩΣ 1893

115 ΚΑΤΑΣΤΗΜΑΤΑ ΕΝ ΒΛΛΑΔΙ  
6 ΚΑΤΑΣΤΗΜΑΤΑ ΕΝ ΤΩ ΕΞΩΤΕΡΙΩ  
Ἐν Ἀγγλίᾳ, Αἰγύπτῳ καὶ Κύπρῳ

Ὁργανισμὸς ἰδρυθὲς ὑπὸ τῆς ΤΡΑΠΕΖΗΣ ΑΘΗΝΩΝ  
THE BANK OF ATHENS TRUST COMPANY 205, west 33rd Street — NEW YORK

Καταθέσεις εἰς Δραχμάς ἐν ὄψει καὶ ἐπὶ προθεσμίᾳ

ΠΑΣΗΣ ΦΥΣΕΩΣ ΤΡΑΠΕΖΙΤΙΚΗ ΕΡΓΑΣΙΑ ΥΠΟ ΤΟΥΣ ΜΑΛΛΟΝ ΣΥΜΦΕΡΟΝΤΑΣ ΟΡΟΥΣ

«ΑΣΤΗΡ» ΒΕΡΡΟΙΑΣ

Ἡ Ἀρχαιότερα  
ἐν Βερροία Ἐφημερίς  
Ἐκδιδόμενη κάθε ἑβδομάδα

Ἰδιοκτῆτης - Διευθυντής  
Υπεύθυνος

**Ι. Γ. ΓΟΥΝΑΡΗΣ**

Οἶκον Διευθυντής

**Α. Γ. ΓΟΥΝΑΡΗΣ**

Ὁδός Γ. Κυρίμη

Ὁ Ἀστήρ ἐκτυπῶνται εἰς τὸ Τυπογραφεῖον Ἰ. καὶ Ἀ. Γούναρη  
Ὁδός Κ. Ἐλευθερωτοῦ-Πλατάνων

**ΣΥΝΔΡΟΜΗ ΕΤΗΣΙΑ**

Ἐσωτερικοῦ Δραχμᾶ 100  
Ἐξωτερικοῦ Φράγκα Χρυσᾶ 10  
Ἀμερικῆς Δολλάρια 2

Δημοσιεύματα προσωπικοῦ  
χαρακτῆρος δὲν καταχωροῦνται.

Δημοσιεύσεις Πλειστηριασμῶν,  
Διακηρύξεων, Δημοπρασιῶν κλπ.  
τῶν 10 στιγμῶν ὁ στίχος δρ. 3  
Κοινωνικά εὐχετήρια κ.λ.π.  
μὴ συνδρομητῶν δραχ. 50.  
συνδρομητῶν » 25.

Διὰ συνεχεῖς δημοσιεύσεις  
Ἐμπορικῶν καταστημάτων  
ἰδιαίτεροι συμφωνίαι.

**ΒΙΒΛΙΟΠΩΛΕΙΟΝ Η «ΖΩΗ»**

ΠΑΡΑΡΤΗΜΑ ΕΝ ΘΕΣΣΑΛΟΝΙΚΗ

Ἀπὸ τῆς 1ης Ἀπριλίου λειτουργεῖ ἐν Θεσσαλονικῇ καὶ ἐπὶ τῆς πλατείας Ἁγίας Σοφίας ἀριθ. 3 παράρτημα τοῦ ἐν Ἀθήναις Βιβλιοπωλείου τοῦ Θεωροσκευτικοῦ Περιδικιοῦ ἢ «ΖΩΗ»

Εἰδοποιούμεν λοιπὸν ἕσσοι τοὺς συνδρομητὰς τοῦ περιοδικοῦ τούτου ὅσοι καὶ τοὺς λοιποὺς Χριστιανοὺς τῆς Μακεδονίας καὶ Θράκης, ὅτι εἰς τὸ παράρτημα τούτο θὰ εὐρίσκοντο ὅλα τὰ βιβλία τὰ ἐκδοθέντα ὑπὸ τῆς Ἀδελφότητος Θεολόγων ἢ «ΖΩΗ» καθὼς καὶ ἅπαντα τὰ ἐκκλησιαστικὰ καὶ λοιπὰ βιβλία εἰς τιμὰς Ἀθηνῶν.  
(\*Ἡ Δίσις τοῦ Βιβλιοπωλείου)

**ΓΕΩΡΓΙΟΣ ΚΩΝΣΤΑΣ**

ΟΦΘΑΛΜΙΑΤΡΟΣ

ὉΔΟΣ 4ης ΑΥΓΟΥΣΤΟΥ ΑΡΙΘ. 46

ΘΕΣΣΑΛΟΝΙΚΗ

Δέχεται τοὺς πάσχοντες κατὰ τὰς ὥρας 9-1 καὶ 4-7 μ. μ.

**ΒΑΣΙΛΕΙΟΣ Ι. ΓΟΥΝΑΡΗΣ**

ΙΑΤΡΟΣ

ὉΔΟΣ ΚΩΝΣΤΑΝΤΙΝΟΥ ἘΛΕΥΘΕΡΤΟΥ

ΒΕΡΡΟΙΑ

Δέχεται ἐν τῇ οἰκίᾳ του ἐπὶ τῆς ὁδοῦ Κωνσταντίνου Ἐλευθερωτοῦ.

**ΚΑΙ ΑΛΛΗ ΕΒΡΑΙΟΠΟΥΛΑ ΠΑΝΤΡΕΥΘΗΚΕ ΑΦΟΥ ΠΡΩΤΑ ΕΒΑΠΤΙΣΘΗ**

Ὑστερα ἀπὸ τὴν Λίνα Χαϊμ Σιμχά ποῦ ἐβαπτίσθη καὶ ἐνυμφεύθη εἰς τὴν πόλιν μας μετὸν Νικόλαον Τρυπένην, ἄλλη ἰσραηλίτης ἢ ὠμορφη Ντόρα Ἀβραὰμ Πίλο τὴν περασμένη Δευτέρα 22αν Μαΐου ἐβαπτίσθη εἰς τὸν Μητροπολιτικὸν Ναὸν ὑπὸ τοῦ Αἰδεσιματάτου Παπαθεοφίλου Βιταμίδου ἀναδόχου οὔσης τῆς κυρίας Θεοδούλης Γ. Μαλισροῦ καὶ ἦντις τὴν ὠνόμασε Χρυσάνθη. Μετ' ὀλίγον ἢ νεοφώτιστος Χρυσάνθη ἐχώρεσε τὸν χορὸν τοῦ Ἰσαΐα μετὸν ἐκλεκτὸν τῆς καρδίας τῆς αὐτοκινητιστῆν κ. Χρῆσιον Μόραλην. Παράνυμφος παρέσιη ὁ ἰδιοκτῆτης αὐτοκινήτων Δεωφορείων τῆς ἐν Θεσσαλονικῇ συγκοινωνιακῆς γραμμῆς Χαριλάου κ. Γεώργιος Μαλιαρῆς.

Οἱ νεόνυμφοι μετὰ τὴν στέψιν των μετέβησαν εἰς τὸν «Πράσινον Κῆπον» μαζὺ μετὸς τοὺς γονεῖς, ἀδελφοὺς καὶ λοιποὺς συγγενεῖς τοῦγαμβροῦ ὅπου ἐγλέντησαν ἕνα γλέντι γεμάτο ἀπὸ κέφι καὶ ζωηρότητα.

**Η ΟΔΟΣ ΒΕΡΡΟΙΑΣ - ΣΕΠΙΟΥ**

Πορὰ τῶν κ. κ. Σταθάκου-πούλου διευθυντοῦ Γενικῆς Διοικήσεως Μακεδονίας, Εὐδή Μηχανικοῦ, Καλανιζῆ εισηγητοῦ Διευθύνσεως Ἐσωτερικῶν Γενικῆς Διοικήσεως Μακεδονίας, Μπούρου Οἰκονομ-

κοῦ Ἐπιθεωρητοῦ ἐγένετο παρὰ τῶν ἐργολάβων κ. κ. Φαφούτη καὶ Τόλια ἢ παραλαβῇ καὶ ἢ παράδοσις τῆς δημοσίας ὁδοῦ Βερροίας—Σελίου καὶ καὶ εἰδικῶς τοῦ ἀποπερατωθέντος τμήματος τῆς ὁδοῦ ἀπὸ Βερροίας μέχρι Κωστοχωρίου.

Ἡ ὁδὸς ὡς γνωστὸν κατασκευάζεται παρὰ τοῦ Ταμείου Ἐπαρχιακῆς ὁδοποιίας Νομοῦ Θεσσαλονίκης καὶ διὰ προσωπικῆς ἐργασίας τῶν κατοίκων τοῦ Συνοικισμοῦ.

Οἱ ἐν λόγῳ ἐκπρόσωποι τῆς Γενικῆς Διοικήσεως Μακεδονίας συνοδευόμενοι καὶ ὑπὸ τοῦ κ. Ἀ. Πρωτοψάλτου Δημάρχου Βερροίας, κ. Μ. Χατζημιχάλη ἀντιπροέδρου τῆς διοικήσεως τὸν Δήμον Βερροίας ἐπιτροπῆς καὶ κ. Π. Κουμαντάρου Μοιράρχου Διοικητοῦ Ὑποδιοικήσεως Χωρ(λα)κῆς Βερροίας μετέβησαν εἰς Κωστοχώριον ὅπου ἐγένοντο θερμότατοι δεκτοὶ ὑπὸ τῶν κατοίκων οὔτινες εὐγνωμονοῦσι τὴν Ἐθνικὴν Κυβέρνησιν διὰ τὴν

Ἄριθμ. 90.

**Ο ΠΡΟΕΔΡΟΣ ΤΩΝ ΕΝ ΒΕΡΡΟΙΑ ΠΡΩΤΟΔ. ΚΩΝ**

Διακηρύττει δι,

Ἐκτίθεται εἰς πρόχειρον μειοδοτικὸν διαγωνισμόν τὴν 16ην Ἰουνίου 1939, ἡμέραν Παρασκευὴν ἀπὸ 11—12 π. μ. ὧραν καὶ ἐν τῇ γραφείῳ τοῦ Προέδρου ἢ προμήθεια καὶ ἐπισκευὴ διαφόρων ἐπιπλῶν πρὸς χρῆσιν τοῦ Πρωτοδικείου Βερροίας, ὑπὸ τοὺς ὁρους τῆς ἀναγραφομένου ἐν τῇ ὑπ' ἀριθ. 89 διακηρύξει τῆς ἐπιτροπῆς, ὧν οἱ βουλούμενοι δύνανται εὐλάβως γῶσιν προσερχόμενοι καθ' ἑκάστην εἰς τὰ γραφεῖα τοῦ Πρωτοδικείου ἀπὸ 10—12 π. μ.

Ἐν Βερροία τῇ 31η Μαΐου 1939  
Ὁ Πρόεδρος τῶν Πρωτοδικῶν  
**Μ. ΘΕΟΦΙΛΗΣ**

**Γὰ Χαρτικά σας εἶδη  
Τὰς τυπογραφικὰς σας  
ἐργασίας στὸ Τυπογραφεῖον ΓΟΥΝΑΡΗΣ.**

κατασκευὴν τῆς ὁδοῦ ταύτης τὴν ὁποῖαν θεωροῦν ὡς εὐεργετικωτάτην διὰ τὸν συνοικισμὸν των ὁ ὁποῖος οὕτω θὰ δυνηθῇ νὰ προσελκύσῃ περισσοτέρους παραθεριστὰς.

**ΤΡΑΠΕΖΑ ΒΕΡΡΟΙΑΣ Α.Ε.**

ΤΩΣ ΤΡΑΠΕΖΙΤΙΚΟΝ ΓΡΑΦΕΙΟΝ

**ΔΑΣΣΕΡ ΔΑΝΙΕΛ & ΣΙΑ**

Ἔτος ἰδρύσεως 1896

ΔΕΧΕΤΑΙ ΚΑΤΑΘΕΣΕΙΣ

Ἐν ὄψει, ἐπὶ Προθεσμία, Ταμιευτήριον  
Ἐκτελεῖ πάσης φύσεως Τραπεζικὴν ἐργασίαν

**ΤΑΧΥΤΗΣ ΣΥΝΑΔΔΑΓΩΝ**

**ΑΣΦΑΛΕΙΑ ΧΡΗΜΑΤΩΝ**

**ΕΜΠΟΡΙΚΑ ΚΑΤΑΣΤΗΜΑΤΑ ΥΦΑΣΜΑΤΩΝ  
ΙΣΑΑΚ ΙΩΝΑ ΣΑΡΦΑΤΗ**

ΣΔΟΣ ΦΙΛΙΠΠΟΥ Β' - ΟΔΟΣ Κ. ΕΛΕΥΘΕΡΤΟΥ - ΒΕΡΡΟΙΑ

Εἰς τὰ καταστήματά μας θὰ εὐρῆτε πάντοτε ὅλα τὰ εἶδη ὑφασμάτων εἰς **Μεταξωτὰ, Βαμβάκερὰ, Μάλλινα, Λινὰ κ.λ.π. κ.λ.π.**

εἰς πλουσίαν συλλογὴν καὶ τιμὰς ἑξαιρετικὰς.

Εἰδικώτερον εἰδοποιούμεν ἰὴν πολυπληθῆ καὶ πιστὴν πελατεῖαν μας ὅτι ἐπλουτίσαμεν τελευταίως τὴν ἀποθήκην μας μετὰ ὅλα τὰ νεώτερα εἶδη διὰ τὴν ἐαρινὴν ἐποχὴν ὡς **Μαντὰ Γυναικεῖα, Ζιωρζέττες καὶ ἑταμὶν Μάλλινα καὶ Βαμβάκερὰ** **Κασμήρια Ἀγγλικά κ.λ.π.**

Ὡσαύτως καθιστώμεν γνωστὸν ὅτι διατηροῦμεν εἰς μεγάλην ποικιλίαν τὰ φημησμένα **Κασμήρια** Ναούσης τοῦ βιομηχανικοῦ αὐτοῦ Κολοσσοῦ **ΠΑΠΑΡΑ ΚΥΡΤΣΗ & ΣΙΑ Α.Ε.** καὶ τὰ ὅποια πωλοῦμεν εἰς τιμὰς πολὺ εὐθυνὰς.

**ΕΘΝΙΚΗ ΤΡΑΠΕΖΑ ΤΗΣ ΕΛΛΑΔΟΣ**

**ΙΔΡΥΘΕΙΣΑ ΤΩ 1841**

**ΚΕΦΑΛΑΙΑ** . . . . . Δρ. 1.203.000.000—

**ΚΑΤΑΘΕΣΕΙΣ** τῇ 31η Δεκεμβρίου 1938 Δρ. 10.801.000.000—

Δέχεται καταθέσεις εἰς Δραχμὰς ἐπὶ προθεσμία, ἐν ὄψει καὶ εἰς Ταμιευτήριον, καὶ ἐκτελεῖ παντὸς εἶδους Τραπεζικὴν ἐργασίαν.

**Ἐποκαταστήματα καθ' ὅλην τὴν Ἑλλάδα**

**Ἀνταποκριτὰ εἰς ὅλας τὰς πόλεις τοῦ Ἐξωτερικοῦ.**





ΚΑΛΥΤΕΡΑ ΤΩΝ ΕΝ ΒΕΡΡΟΙΑ ΕΦΗΜΕΡΙΔΩΝ  
ΕΚΔΙΔΟΜΕΝΗ ΚΑΘΕ ΕΒΔΟΜΑΔΑ

**ΒΕΡΡΟΙΑ**

<p><b>ΣΥΝΔΡΟΜΗ</b></p> <p>Εσωτερικόν Δραχμαί Εξωτερικόν Φράγκα χρυσά Αμερικνής Δολλλάρια</p>	<p>ΔΙΟΙΚΗΤΗΣ - ΔΙΕΥΘΥΝΤΗΣ</p> <p><b>Ι. Γ. ΓΟΥΝΑΡΗΣ</b></p>	<p>Τηλεγράμματα: «ΑΣΤΕΡ»</p> <p>Χειρόγραφα δημοσιευόμενα ή μη δέν επιστρέφονται</p> <p>Δημοσιεύσεις: 'Ο Στίχος Δρ. 3</p>
<p>Περίοδος Δευτέρα — Έτος Ίδρύσεως 1924 <b>Έτος ΙΔ' Αρ. Φύλλου 504)391</b></p>	<p><b>Δευτέρα 12 Ιουνίου 1939</b></p>	<p><b>Τό φύλλον Δραχμαί 2.</b></p>

## Ο ΛΟΓΟΣ ΤΟΥ ΑΡΧΗΓΟΥ

«Οί Άγρόται τής Ελλάδος είναι τó πολύτιμον στήριγμα τού καθεστώτος τής 4ης Αυγούστου»

αΦαλαγγίται τής Σχολής Συνεταιριστών.

Προκειμένου νά σās παραδώσω τήν σημαία σας, όφείλω νά σās εκφράσω τήν ιδιαίτερη χαρά, τήν όποίαν αισθάνομαι δι' αυτό. Πρώτον, γιατί είσθε ένας πολύτιμος και εκλεκτός σχηματισμός τής Έθνικής Οργανώσεως Νεολαίας. Δεύτερον διότι είσθε ή Σχολή των Συνεταιριστών και συνελπώς σεΐς θ' άποτελέσετε τούς άπειταλήμενους καθ' όλην τήν ύπαιθρον χώραν τής Ελλάδος, εις τήν όποίαν θά μεταφέρετε και θά εκδηλώνετε τās αρχάς επί των όποιων βασιζετε ή Έθνική Οργάνωσις Νεολαίας, τó τι έλπίζομεν από αυτήν και τās αρχάς τής 4ης Αυγούστου θά βρητε έδαφος προετοιμασμένο κάλλισια προς άποδοχήν όλων αυτών τά όποια θά μεταφέρετε. Οί άγρόται τής Ελλάδος είναι τó πολύτιμον στήριγμα τού καθεστώτος τής 4ης Αυγούστου. Έφικμένως αι ιδέαι τās όποιās θά μεταφέρετε εκεί θά εύρουντό κατάλληλον έδαφος προς ανάπτυξιν των. Θά είσθε δε πάντοτε ό συνδετικός κρίκος τού όλου αυτού ιδεολογικού καθεστώτος

και αυτός εινε όπως σας ειπα προηγουμένως ό δεύτερος και ό σπουδαιότερος λόγος δια τόν όποιον αισθάνομαι σήμερα ιδιαίτερα χαράν παραδίδων τήν σημαίαν σας. Στή σημαία αυτή θά είσθε όλοι πιστοί. Αυτό εινε τó σύμβολόν σας. Εκείνοι οι όποιοι θά σās διαδε-



χθούν κατοίην στή Σχολή αυτή νά τήν παραλάβουν από τά χέρια σας άγνή όπως σās τήν παραδίδο.

— Ζήτω ή Έθνική Οργάνωσις Νεολαίας. Ζήτω ή Σημαία των Συνεταιριστών ».

## ΝΕΑ ΑΡΧΑΙΟΛΟΓΙΚΑ ΕΥΡΗΜΑΤΑ ΕΝ ΤΗ ΠΟΛΕΙ ΜΑΣ

Νέα αρχαιολογικά ευρήματα σπουδαιότατης αξίας άνευρέθησαν εν τή πόλει μας.

Ο συμπόλιτης μας παντοώλης κ. Γορδάνης Κουσιλής σκάπτωνειςτόν περίβολον τής οικίας του διά τά μεταφύτεσση υφαν σκυτή άνεκάλυψεν εις όχι μεγάλο βάθος αρχαίας επιτυμβίας πλάκας σπουδαιότατης αρχαιολογικής αξίας κατά τούς υδρούς.

Μεταξύ των ευρημάτων εινε μια προτομή εκ μαρμαρου δύο περίπου μέτρων και πάχος ενός. Επίσης μία σπασμένη πλάξ με επιγραφήν και άλλη με πρόσωπον και με γράμματα. Όσάυτως ένα μεγάλο μάρμαρο με επιγραφήν και ένα τετράγωνο μάρμαρο. Επί τής προσώφως αυτού εινε διάγλυφος ίππυς εμπροσθεν ίππου, οπισθεν τού όποιου φαίνεται άνήρ με περικεφαλαίαν και όδον. Άνωθεν φαίνονται δύο χείρες μέχρι τού καρπού και κάτω ύπάρχει επιγραφή. Δεξιά όμοίως παριστάιται ένας ίππυς, άριστερά γυνή επί θρόνου, και όπισθεν άνήρ με ίππον.

### Ο ΕΙΡΗΝΟΛΙΚΟΣ ΒΕΡΡΟΙΑΣ

Διά Β. Δ. όρίζεται όπως ό Ειρηνοδικής Βερροίας μεταβαίη εκάστην πρώτην Δευτέρα και επομένην αυτής Τρίτην τού δευτέρου δεκαήμερου των μηνών Φεβρουαρίου, Απριλίου, Ιουνίου, Αυγούστου, Οκτωβρίου και Δεκεμβρίου εις τόν σιδηροδρομικόν σταθμόν Πλατέος, προς εκδίκασιν των πολιτικών υποθέσεων των κατοίκων Πλατέος, Κορυφής κ.λ.π., περί ών τó από 30 Ιανουαρίου 1930 Π. Διάταγμα.

Επίσης όπως τó τρίτον Σάββατον των μηνών Ιανουαρίου, Μαρτίου, Ιουνίου, Αυγούστου, Σεπτεμβρίου, Οκτωβρίου και Δεκεμβρίου μεταβαίει εις τήν έδραν τής Κοινότητας Γιδά προς εκδίκασιν των πολιτικών υποθέσεων των κατοίκων Νεοχωρίου, Σχοινά κ.λ.π. περί ών τó από 24 Νοεμβρίου 1930 Π. Διάταγμα.

Τέλος όπως εκάστον δεύτερον Σάββατον των μηνών Απριλίου, Μαΐου, Ιουνίου, Ιλίου, Αυγούστου, Σεπτεμβρίου και Οκτωβρίου μεταβαίει εις τήν έδραν τής Κοινότητας

## Ο ΕΟΡΤΑΣΜΟΣ ΤΗΣ ΕΠΕΤΕΙΟΥ ΤΩΝ ΚΑΠΝΟΠΩΛΩΝ

Τήν ήμέραν τής Άγίας Τριάδος οι πρατηριούχοι χονδρικής πωλήσεως σιγαρέττων και οι Καπνοπώλαι έώρτασαν τήν επέτειό των εν τή μαγευτική τοποθεσία «Ζωοδόχος Πηγή» Κοζάνης όπου μετά των οικογενειών των διά δύο λεωφορείων μετέβησαν και διασκέδασαν καθ' όλην τήν ήμέραν.

Τής εκδρομής μετέσχον αι οικογένειαι των κ. κ. Μορδοχάϊ Αζαρισζ, Γαβριήλ Παπαδοπούλου, Αργυρίου Φουκαλά, Στρατίνου Μακρίδου, Γ. Καπρίνη, Στ. Ακριβοπούλου, Β Χασιώτου, Αθαν. Γκαϊαϊτζή, Στ Γεωργιάδου, Β. Ταϊλιάδου, Λάμπρου Ζέρβα, και Μάρκου Παπαθανοκλήτου.

### Η 14η ΔΙΕΘΝΗΣ ΕΚΘΕΣΙΣ ΤΗΣ ΘΕΣΣΑΛΟΝΙΚΗΣ

Κατά τās πληροφορίας μας εκ Θεσσαλονίκης άνθραϊ ήρχισαν νά καταwandνουν εις τά Γραφεία τής Διεθνούς Έκθέσεως Θεσσαλονίκης αι δηλώσεις συμμετοχής των εκθετών τού έσωτερικου και εξωτερικου.

Όυδεμία άμφιβολία ύπάρχει ότι και ή πόλις μας και ή επαρχία μας δέν θά ύστερήσση των άλλων περιφερειών τού Κράτους και ότι θά μετάσχη τής 14ης Διεθνούς Έκθέσεως Θεσσαλονίκης.

### Η "ΚΑΣΤΟΡΙΑΝΗ ΖΩΗ",

Η αγαπητή συνάδελφος «Καστοριανή Ζωή» τού φίλου κ Γιάννη Γκουλιούρη από Ζας Ιουνίου εισηλθε εις τó όον από τής εκδόσεως της έτος.

Η «Καστοριανή Ζωή» άναμφρόπως μέσα εις τó πλασιον και ταςκατευθύνσεις τού Έθνικου Κράτους, τού Κράτους τής 4ης Αυγούστου έπαιξε και παίζει σόχι εκκαταφρόνητον ρόλον διά τήν προαγωγήν και ανάπτυξιν τής επαρχίας Καστορίας.

Ο «Αστήρ» Βερροίας συγχαίρω αυτήν εύχεται όπως εορτάση και τήν εικοσιπενταετηρίδα της.

Μελίκης προς εκδίκασιν των πολιτικών υποθέσεων των κατοίκων τής Κοινότητος ταύτης και των Κοινοτήτων Προδρόμου, Άγκαθιάς κ.λ.π. ως τó από 23 Νοεμβρίου 1933 Π. Διάταγμα.

## ΧΟΡΗΓΕΙΤΑΙ ΔΑΝΕΙΟΝ 10.000.000 ΔΡΑΧ. ΕΙΣ ΤΟΝ ΔΗΜΟΝ

Παρά τού Διοικητικού Συμβουλίου τής Κτηματικής Τραπέζης τής Ελλάδος άπεφασόσθη ή χορήγησις δανείων 10.000.000 δραχμών εις τόν Δήμον Βερροίας διά τήν εκτέλεσιν των υπ' άντου άποφασισθέντων μεγάλων έργων πληρωτέον τοκοχρεωλιτικώς εντός 30 έτών.

Ότω εντός των ήμερών αυτών και μετά τήν ύπογραφήν των σχετικών συμβολαίων θά προκηρυχθή δημοπρασία διά τήν κατασκευήν Δημοτικής άγοράς, Δημαρχιακού Καταστήματος και διά τήν άποπεράτωσιν των Δημοτικων Σφαγείων, θά αρχίση δε και ή έφαρμογή τού σχεδίου τής πόλεως δια τής διανολέως τής κεντρικής άρτηρίας τής πόλεως μας τής όδοϋ Γεωργίου Β! από πλατείας Δικαστηρίων μέχρι τής «Έληας». Διά των εν λόγω έργων χορ-

γώ τώ βήματι ό Δήμαρχός μας κ. Α. Πρωτογάλλου μετά των μελών τής διοικούσης τόν Δήμον επιτροπής υπό τήν Πατρικήν καθοδήγησιν τού Υπουργου Γενικου Διοικητου κ. Γ. Δυριμη ώθει τήν πόλιν μας προς τήν πρόοδοι.

### ΟΙ ΑΡΡΑΒΩΝΕΣ ΤΗΣ ΠΡΙΓΚΗΠΙΣΣΗΣ ΕΙΡΗΝΗΣ

Με άράνταστον χαράν ήκούσθη και εν Βερροια ή ευχάριστος ειδησις των άρραβώνων τής Α.Β.Υ. τής πριγκηπίσσης Ειρήνης μετά τής Α.Β.Υ. Αίμονος τού Λουκός τού Σπαλέτο, γόιου τού Βασιλικου Οίκου τής Σαρβοίας. Καίό λαός τής Βερροίας μετέχων τής χαράς τού Βασιλικου Οίκου τής Ελλάδος υποβάλλει τās θερμότερας ευχάς διά τήν εύτυχίαν τής λατρευτής τεν Πριγκηπίσσης Ειρήνης.

**ΕΠΙΣΤΗΜΟΚΙΚΗ ΔΙΑΛΕΞΙΣ**

Τὴν 12ην μεσημβρινὴν ὥραν τῆς παρελθούσης Κυριακῆς 4ης Ἰουνίου ἐντὶ ἀιδούσῃ τῆς Χριστιανικῆς Ἐνώσεως Βεροίας ὁ « Ἀπόστολος Παῦλος », ἐδιόθηκε διάλεξις ὑπὸ τοῦ ἐκ Θεσσαλονίκης ἐπιτότου ἐλθόντος συγγραφέως ἱατροῦ κ. Ἀργυρίου Κοῦζα με θέμα τὴν ὑπ' αὐτοῦ ἐφαρμοζομένην θεραπείαν τῶν ἀσθενῶν διὰ τῆς συνθετικῆς διαγνωσεως καὶ οὐχὶ τῆς ἀναλυτικῆς τσαύτης.

Ὁ συμπαθὴς ἀγορητὴς μετὰ πολλῆς σαφηνείας ἐχειρολόγη τό θέμα τῶν κατέδειξε δὲ ὅτι εἰς οὐκ ὀλίγας ἀσθενείας ἐπιβάλλεται ἡ σύνθετος διάγνωσις καὶ οὐχὶ ἡ ἀναλυτικὴ τοιαύτη. Τὴν διάλεξιν τοῦ παρηκολούθησαν οὐκ ὀλίγοι τῶν ἱατρῶν, διηγήρων διδασκάλων ἀμφοτέρων τῶν φύλων ὡς καὶ ἀρκετοὶ συμπολίται μας.

**ΑΡΧΑΙΡΕΣΙΑΙ**

**ΣΥΝΕΤΑΙΡΙΣΜΟΥ ΑΓΓΕΛΟΧΩΡΙΟΥ**

Γενομένων ἀρχαιρειῶν διὰ τὴν ἀνάδειξιν Διοικητικοῦ Συμβουλίου τοῦ Σ. Α. Α. Κ. Ἀγγελοχωρίου ἐξελέγησαν ὁ κ. κ. Γεώργιος Κρέξης Πρόεδρος, Γεώργιος Πίπας ἀντιπρόεδρος, Γεώργιος Χατζῆς Γραμματεὺς, Γεώργιος Ντέντος Ταμίας καὶ σύμβουλοι οἱ κ. κ. Νικόλαος Μάγκος καὶ Πέτρος Γιαννούσης.

**ΓΥΜΝΑΣΤΙΚΑΙ ΕΠΙΔΕΞΕΙΣ**

**ΤΣΙΝΑΦΟΥ**

Με πολλὴν ἐπιτυχίαν ὀφειλομένην εἰς τὰς προσπαθείας τῶν διδασκάλων κ. Ἰωάννου Γάτου διευθυντοῦ τοῦ Σχολείου καὶ δνίδος Ἀγγελικῆς Ἀγγελίδου ἐστέφθησαν αἱ γυμναστικαὶ ἐπιδείξεις τῶν μαθητῶν καὶ μαθητριῶν τοῦ Δημοτικοῦ Σχολείου Τοιναφόρου. Εἰς τοὺς διακριθείσας ἀμνημονύθησαν ἐπαθλὰ ἐκ μέρους τῆς Κοινοῦτος Κορυφῆς, τὰ μέλη τῆς Διοικήσεως ταύτης ἐπιτροπῆς παρέστησαν.

**Ο ΕΟΡΤΑΣΜΟΣ ΤΗΣ ΑΓ. ΤΡΙΑΔΟΣ**

Με πολὺν ἐνθουσιασμὸν ἐεορτάσθη ἡ ἑορτὴ τῆς Ἁγίας Τριάδος ἐντὶ ἐκκλησιδίου τοῦ Νηματουργείου Βέρμιν, ὅπου μετέβησαν πλὴν τῶν προσκόπων καὶ πολλοὶ συμπόλιται μας μετὰ δὲ τὸν ἐκκλησιασμὸν διεσκέδασαν καθ' ἑλγὴν τὴν ἡμέραν.

**Η ΕΚΠΑΙΔΕΥΤΙΚΗ ΕΚΔΡΟΜΗ ΤΩΝ ΠΡΟΣΚΟΠΩΝ**

Τὴν παρελθούσαν Κυριακὴν ἡ 6η δμάς Προσκόπων Βεροίας μετέβη εἰς ἐκπαιδευτικὴν ἐκδρομὴν εἰς τὰ Ὑψώματα Παταρίας Καλῆς πρὸς ἐκπαίδευσιν τῶν προσκόπων τῆς. Μετὰ τὸν ἐκκλησιασμὸν ἐστῆν ἐκκλησιὸν τῆς Μονῆς ἤρχισε ἡ ἐπέλευσις τοῦ ἐκπαιδευτικοῦ προγράμματος. Τὴν δμάδα συνώδενσε ὁ τοπικὸς Ἐφορος Προσκόπων Βεροίας κ. Δημ. Παπαδόπουλος, ἡ ἐκπαιδευτικὴ εἰδρομὴ καὶ ἀσκήσις τῶν προσκόπων ἐστέφθη ὑπὸ ἐπιτυχίας ἐπιτευχθέντος τοῦ ἀντικειμενικοῦ σκοποῦ. Τὴν 7. μ. μ. ἡ δμάς ἐπέστρεψε εἰς Βέρροιν.

**ΜΑΘΗΤΙΚΑΙ ΕΚΔΡΟΜΑΙ ΤΩΝ ΜΑΘΗΤΩΝ ΓΥΜΝΑΣΙΟΥ ΒΕΡΟΙΑΣ**

Ἀνεχώρησαν δι' Ἀθήνας με ἐπικεφαλῆς τὸν Γυμνασιάρχην τῶν κ. Γεώργιον Στρούθουλον οἱ τελειόφοιτοι τοῦ Γυμνασίου μας, ὅπως ἐπίσης ἀνεχώρησαν διὰ Νάουσας οἱ μαθηταὶ τῶν κατωτέρων τάξεων τοῦ Γυμνασίου τῶν δὲ ἀνωτέρων εἰς Μεθώνην.

**ΑΦΞΕΙΣ ΜΑΘΗΤΩΝ ΕΚΔΡΟΜΩΝ**

Ἀφίχθησαν ἐκ Θεσσαλονίκης συνοδευόμενοι ὑπὸ τῶν καθηγητῶν τῶν, 150 μαθηταὶ Δ' Γυμνασίου Θεσσαλονίκης. Οὗτοι κατέβησαν στέφανον εἰς τὸ Ἡρώον τὸ δὲ ἀπόγευμα ἀνεχώρησαν ἐπιστρέφοντες εἰς Θεσσαλονίκην. Ἐπίσης προερχόμενοι ἐξ Ἐδέσσης ἀφίχθησαν οἱ μαθηταὶ καὶ μαθήτριαι τοῦ Γυμνασίου Κιλκίς.

**ΕΝΤΑΤΙΚΗ ΚΑΤΑΣΚΕΥΗ ΔΗΜΟΣΙΩΝ ΕΡΓΩΝ ΕΝ Τῇ ΠΕΡΙΦΕΡΕΙΑ ΜΑΣ**

Ὑπὸ τοῦ ἀναλαβόντος τὴν ἐξακολουθήσιν τῆς κατασκευῆς τῆς ἐπαρχακῆς ὁδοῦ Βεροίας - Κατερίνης με δαπάνην 1.000.000 κ. Φαφούτη ἤρχισε ἡ κατασκευὴ.

Ἐκ παραλλήλου ἐντὸς τῶν ἡμερῶν ἀρχονται αἱ ἐργασίαι τοῦ ἐτέρου τμήματος τῆς αὐτῆς ὁδοῦ ἀπὸ Κατερίνης εἰς Βέρροιν ὑπὸ τοῦ ἀναλαβόντος ἐργολάβου κ. Κ. Κατσάνου με προϋπολογισμὸν δαπάνης 1.000.000.

Ἐπίσης εἰς ἐργολάβον ἀνετέθη ἡ συνέχισις τῆς κατασκευῆς τῆς ὁδοῦ Βεροίας — Πτολεμαῖδος ἀπὸ Κωστοχωρίου εἰς Κάτω Βέρροιν.

Ὑπὸ τοῦ ἀναλαβόντος τὴν ἀσφαλτόστρωσιν τῆς ὁδοῦ Γεωργίου Β' ἐργολάβου μηχανικοῦ κ. Κατσάνου ἤρχισαν αἱ προκαταρκτικαὶ ἐργασίαι διὰ τὴν ἔναρξιν τῆς ἐργασίας ταύτης.

Ὑπὸ τοῦ αὐτοῦ ἐργολάβου

**ἤρχισεν ὁ θερισμός**

Ἀπὸ τῆς παρελθούσης ἐβδομάδος ἤρχισε ὁ θερισμὸς τοῦ σίτου ἐν τῇ περιφερείᾳ μας. Ὑπερτετρακόσιοι ἐργάται ἐκ τῆς περιφερείας Κοζάνης διήλθον ἐκ τῆς πόλεως μας μεταβαίνοντες εἰς τὰ χωρία τῆς περιφερείας μας ἵνα ἐργασθῶν εἰς τὸν θερισμὸν τῶν σιτηρῶν.

**ΓΕΩΡΓΙΟΣ ΚΩΝΣΤΑΣ**

**ΟΦΘΑΛΜΙΑΤΡΟΣ**

ΟΔΟΣ 4ης ΑΥΓΟΥΣΤΟΥ ΑΡΙΘ. 46

**ΘΕΣΣΑΛΟΝΙΚΗ**

Δέχεται τοὺς πάσχοντας κατὰ τὰς ὥρας 9 - 1 καὶ 4 - 7 μ. μ.

ἤρχισε ἡ κατασκευὴ τοῦ ἀσφαλτικοῦ ὁδοστρώματος τῆς ἔθνικῆς ὁδοῦ τῆς διερχομένης διὰ τῆς ἀγορᾶς Βεροίας καὶ ἀπὸ τῆς θέσεως Μουαρίφ μέχρι Στρατῶνος με προϋπολογισμὸν δαπάνης 1.000.000 δρ

**ΤΡΑΠΕΖΑ ΒΕΡΟΙΑΣ Α.Ε.**

ΤΩΝΣ ΤΡΑΠΕΖΙΤΙΚΟΝ ΓΡΑΦΕΙΟΝ  
**ΑΣΣΕΡ ΔΑΝΙΕΛ & ΣΙΑ**  
 Ἔτος ἰδρύσεως 1896  
 ΔΕΧΕΤΑΙ ΚΑΤΑΘΕΣΕΙΣ

Ἐν ὄψει, ἐπὶ Προθεσμία, Ταμειυτήριον  
 Ἐκτελεῖ πάσης φύσεως Τραπεζικὴν ἐργασίαν

**ΤΑΧΥΤΗΣ ΣΥΝΑΔΔΑΓΩΝ**  
**ΑΣΦΑΔΕΙΑ ΣΦΗΜΑΤΩΝ**

**ΕΜΠΟΡΙΚΑ ΚΑΤΑΣΤΗΜΑΤΑ ΥΦΑΣΜΑΤΩΝ**

**ΙΣΑΑΚ ΙΩΝΑ ΣΑΡΦΑΤΗ**

ΟΔΟΣ ΦΙΛΙΠΠΟΥ Β' - ΟΔΟΣ Κ. ΕΛΒΥΘΕΡΩΤΟΥ - ΒΕΡΡΟΙΑ

Εἰς τὰ καταστήματά μας θὰ εὑρητε πάντοτε ὅλα τὰ εἶδη ὑφασμάτων εἰς **Μεταξωτὰ, Βαμβάκερά, Μάλλινα, Λινὰ κ.λ.π. κ.λ.π.** εἰς πλουσίαν συλλογὴν καὶ τιμὰς ἐξαιρετικὰς.

Εἰδικώτερον εἰδοποιούμεν τὴν πολυπληθῆ καὶ πιστὴν πελατείαν μας ὅτι ἐπλουτίσαμεν τελευταίως τὴν ἀποθήκην μας με ὅλα τὰ νεώτερα εἶδη διὰ τὴν ἔαρινὴν ἐποχὴν ὡς **Μαντὰ Γυναικεῖα, Ζιωρζέττες καὶ ἔταμιν Μάλλινα καὶ Βαμβάκερά Κασμήρια Ἄγγλικὰ κ.λ.π.**

Ἐσαύτως καθιστώμεν γνωστὸν ὅτι διατηροῦμεν εἰς μεγάλην ποικιλίαν τὰ φημισμένα **Κασμήρια Ναούσης** τοῦ βιομηχανικοῦ αὐτοῦ **Κολοσσού ΛΑΝΑΡΑ ΚΥΡΤΣΗ & ΣΙΑ Α.Ε.** καὶ τὰ ὅποια πωλοῦμεν εἰς τιμὰς πολὺ εὐθυνὰς.

**ΤΡΑΠΕΖΑ ΑΘΗΝΩΝ**

ΑΝΩΝΥΜΟΣ ΕΤΑΙΡΙΑ - ΕΤΟΣ ΙΔΡΥΣΕΩΣ 1893

**115 ΚΑΤΑΣΤΗΜΑΤΑ ΕΝ ΕΛΛΑΔΙ**  
**6 ΚΑΤΑΣΤΗΜΑΤΑ ΕΝ Τῷ ΕΞΩΤΕΡΙΚῷ**  
 Ἐν Ἀγγλίᾳ, Αἰγύπτῳ καὶ Κύπρῳ

Ἄργανισμὸς ἰδρυθεὶς ὑπὸ τῆς **ΤΡΑΠΕΖΗΣ ΑΘΗΝΩΝ**  
 THE BANK OF ATHENS TRUST COMPANY 205, west 33rd Street — NEW YORK

**Καταθέσεις εἰς Δραχμάς ἐν ὄψει καὶ ἐπὶ προθεσμία**

**ΠΑΣΗΣ ΦΥΣΕΩΣ ΤΡΑΠΕΖΙΤΙΚΗ ΕΡΓΑΣΙΑ ΥΠΟ ΤΟΥΣ ΜΑΛΛΟΝ ΣΥΜΦΕΡΟΝΤΑΣ ΟΡΟΥΣ**

ΕΛΛΗΝΙΚΑΙ ΠΑΡΑΔΟΣΕΙΣ - ΕΛΛΗΝΙΚΟΣ ΠΟΛΙΤΙΣΜΟΣ

\*Υπό ΑΝΤΩΝΙΟΥ Φ. ΧΑΛΑ έξεδόθη:

**ΠΩΣ ΕΝΑΣ ΝΕΟΣ Ή ΜΙΑ ΝΕΑ ΜΠΟΡΕΙ ΝΑ ΜΕΓΑΛΟΥΡΓΗΣΗ**

(ΤΟ ΜΥΣΤΙΚΟ ΤΗΣ ΕΠΙΤΥΧΙΑΣ) ΤΙΜΗ ΔΡΧ. 7.

\*Υπό του αιώθ έξεδόθησαν.—  
1. Τα χρυσά έπη του Πυθαγόρου (ή δδός ή άγουσα προς την πανσοφίαν, παιτιδυναμίαν και άπολύτρωσιν). 7 δρχ.—2. Τα μορφωτικά μέσα της Αρχαίας Ελλάδος. 7 δρχ.—3. Τα Εξαγγέλια της Αρχαίας Ελλάδος. 7 δρχ.—4. Τα μέσα διών Νεωτέρα Ελλάς θά πραγματοποιήση Πολιτισμόν αντίξιον της Αρχαίας 7 δρχ.—5. Διουόργος, ή μυστηριώδης της Σπάρτης Νομοθέτης, 7 δρχ.—6. Διονύσιος ή Αεροπαγίτης, ή διαδόσας την Ελληνικήν Γλώσσαν και τον Χριστιανισμόν εις Δύσιν. 7 δρχ.—7. Αριστοφάνης, ή πρώτος του κομμουνισμού πολέμιος. 7 δρχ.—8. Αθηναϊκός Ισολισμός. 7 δρχ.—9. Βυζαν. Πολιτισμός 7 δρχ.—10. Π. Π. ή ή τελικός σκοπός της Αρχαίας Ελληνικής Πολιτείας. 7 δρχ.—11. Το άνώτατον ιδεώδες της Αρχαίας Ελλάδος και οι Τρισμέγιστοι ένσαρκωται αυτού. 7 δρχ.—12.

\*Ερω: και Αφροδίτη. 7 δρχ.—13. Τέ Κέιτρον της Γαλλισιού, 250 δρχ.—14. Η άποκάλυψις της άποκρόφου διατάξεως του Ελληνικού Αλφαβήτου, με όλα τα εκπληκτικά της μυστήρια δρχ. 25.—15. Το Γινέμα του Κλητισμού 15 δρχ.—16. Το Βιβλίον των Παρθόζων 15 δρχ.—17. Περί φυλακής των ή ασθήσεων. της τε φιντασίας, του νού και της καρδίας [δπον άποκάλυπτειν ήλόκληρος ή Αποκρυφισμός της καθ' ήμάς Εκκλησίας.] ή υπό Νικοδήμου Αγορείου, 50 δρχ.—18. Κωστής Παλαμάς και ή Σωκρατική παράδοσις [έισαχθέν και διδασκόμενον εις τό Παιεπιστήμιον Παρισίων] 50 δρχ.—19. Η άλληλογραφία μου με τον Ποιητή μας Κωστή Παλαμά 50 δρχ.—20. Η εκπληκτική άποκάλυψις της Ελένης Πετρούβνας Μπλαβάτσικης δρχ 60.

ΒΑΣΙΛΕΙΟΝ ΤΗΣ ΒΛΛΑΔΟΣ  
ΕΚΚΛΗΣΙΑΣΤΙΚΟΝ ΣΥΜΒΟΥΛΙΟΝ  
ΙΕΡΟΥ ΝΑΟΥ ΤΙΜΙΟΥ ΠΡΟΔΡΟΜΟΥ  
Π. ΜΙΚΡΟΓΟΥΖΙΟΥ Β. ΡΡΟΙΑΣ  
\*Αριθ. Πρωτ. 122  
\*Εν Π. Μικρογουζιου τη 5/6/1939  
ΒΙΑ ΚΗΡΥΞΙΣ

Τό Εκκλησ. Συμβούλιον του έν Ηαλ.Μικρογουζιού Ι. Ναού του Τιμίμου Προδρόμου διακηρύττει δι.

\*Εκτίθειται εις πλειοδοτικήν δημοπρασίαν πενταετούς έκμισθώσεως ή υδρόμυλος του Ναού υπό τους έξής όρους και συμφωνίας.  
1) Η δημοπρασία θέλει ενεργηθή ένώπιον του Εκκλ. Συμβουλίου του Ναού την 18ην του μηνός Ιουνίου ήμέρα Κυριακήν και ώραν από 10ης π.μ. μέχρι της 12ης μεσημβρίας έν τή νάρθηκι της εκκλησίας.

2) Η μίσθωσις άρχεται την 1ην Νοεμβρίου του 1939 και λήγει την 1ην Νοεμβρίου 1944.  
3) Ως πρώτη προσηορά όριζεται από του Εκκλ. Συμβουλίου τό ποσό των δραχμών 12.000 έτησίως.  
4) Η κατοβολή του μισθώματος θά γίνειται προκαταβολικώς ή έκαστον έτος, της πρώτης καταβλητέας ύμα τη ύπογραφή του μισθωτηρίου συμβολαίου και αί λοιπα κατά την 1ην Νοεμβρίου έκάστου έτους.

5) Διά τά γίνει τις δεκτός εις την δημοπρασίαν δέον τά καταβάλλη εις τό Εκκλησ. Συμβούλιον ός έγγύσιν τό 1/20 του ποσού της πρώτης προσφοράς.

6) Η ύπεκβαίνωσις άπαγορεύεται.

7) Η έπισκενή του υδρόμυλου, ήτοι του κτηριου και του υδραύλακος έσωθεν και έξωθεν και πάσης φύσεως άνταλλακτικών επιβαρύνουν τον έννοικιστήν και ύποχρεούται ατόν και κατά την λήξιν της μισθώσεως άνεν άλλης είδοποιήσεως και άποζημιώσεως τά παραδώση προς τό Εκκλ. Συμβούλιον έν καλή καταστάσει.

8) Κατά την εποχήν του ποτίσματος ή εργασία του υδρόμυλου θά παύη άνεν άποζημιώσεως τινος.

9) Εάν ή τελειώσις πλειοδότης μετά την προς αυτόν πρόσκλησιν, άρνηθ ή προσέλθ η διά την ύπογραφήν του μισθωτηρίου συμβολαίου, ενεργείται εις βάρος αυτού άνα πλειστηριασμός έκπιπτομένης ύπέρ του Ναού της καταβληθείσης έγγυήσεως.

10) Η έγκρισις των πρακτικών της δημοπρασίας έναπόκειται εις τό Μητροπολιτικόν Συμβούλιον.

11) Άπαντα τά έξεδα τέλη συντάξεως συμβολαίου, κηρύκεια, δημοσιεύσεως κλπ. βαρύνουσι τον τελειώσαν πλειοδότην έξ ολοκλήρου. Τό Εκκλησιαστικόν Συμβούλιον.

**«ΑΣΤΗΡ» ΒΕΡΡΟΙΑΣ**

\*Η Αρχαιοτέρα έν Βερροία Έφημερίς  
\*Έκδομένη κάθε έβδομάδα

\*Ιδιοκτήτης - Διευθυντής  
\*Υπεύθυνος  
**Ι. Γ. ΓΟΥΝΑΡΗΣ**

Όίκον. Διευθυντής  
**Α. Γ. ΓΟΥΝΑΡΗΣ**  
\*Όδός Γ. Κυρήνη

\*Ο Αστήρ έκτυπείται εις τό τυπογραφείον Ι. και Α. Γούναρη  
\*Όδός Κ. Έλευθερωτου. Πλατάνων

**ΣΥΝΔΡΟΜΗ ΕΤΗΣΙΑ**

- \*Εσωτερικού Δραχμα! 100
- \*Εξωτερικού Φράγκα Χρυσά 10
- \*Αμερικής Δολλάρια 2

Δημοσιεύματα προσωπικού χαρακτήρος ήν καταχωρούνται.

Δημοσιεύσεις Πλειστηριασμών, Διακηρύξεων, Δημοπρασιών κλπ. των 10 στιγμών ή στίχος δρχ. 3  
Κοινωνικά έδητήρια κ.λ.π. μή συνδρομητών δρχ. 50. συνδρομητών » 25.  
Διά συνεχείς δημοσιεύσεις Έμπορικων καταστημάτων ιδιαίτερα συμφωνία.

\*Αριθ. Πρωτ. 251  
**ΓΝΩΣΤΟΠΟΙΗΣΙΣ**

Περατωθείσης μέχρι του χωρίου Κωστοχωρίου της επαρχιακής όδου Βερροίας-Πτολεμαίδος, συνετελέσθη ή δι' αυτοκινήτων συγκοινωνία έν Βερροία εις Κωστοχώριον και συνεπληρώθη ή μόνη έλλειψις την όποιαν έλχεν τό από πάσης άπόψεως έξοχον κέντρον παραθερισμού, τό χωρίον Κωστοχώριον της Κοινότητος Φυντιάς.

\*Άπαντα δέ τά είδη και τρόφιμα τά συντελούνται εις τον άνετον παραθερισμόν έν άφθονία εύρίσκονται εις τό ός άνω χωρίον.

\*Για γίνη δέ τις δεκτός πρός παραθερισμόν δέον τά είνε έφοδιασμένος διά πιστοποιητικό υγείας έμφαινόν δι εν πάσει έν μεταδοτικής νόσου.

\*Εν Φυντιά τη 28 Μαΐου 1939  
\*Ο Πρόεδρος Κοινότητος Φυντιάς  
**Ι. ΓΚΙΛΙΟΠΟΥΔΟΣ**

**ΒΑΣΙΛΕΙΟΣ Ι. ΓΟΥΝΑΡΗΣ  
ΙΑΤΡΟΣ**

ΟΔΟΣ ΚΩΝΣΤΑΝΤΙΝΟΥ ΕΛΕΥΘΕΡΤΟΥ  
**ΒΕΡΡΟΙΑ**

Δέχεται έν τή οικία του επί της όδου Κωνσταντίνου Έλευθερωτου.

**Τά Χαρτικά σας είδη  
Τάς τυπογραφικάς σας  
έργασίας στό τυπογραφείον ΓΟΥΝΑΡΗ.**



**ΘΕΡΑΠΕΥΤΗΡΙΟΝ  
ΟΙ «ΔΩΔΕΚΑ ΑΠΟΣΤΟΛΟΙ,,  
ΠΛΑΤΕΙΑ ΒΑΡΔΑΡΙ (Τηλ. 21-15)**  
Περιλαμβάνει τρεις μοντέρνας Κλινικάς  
**ΠΑΘΟΛΟΓΙΚΗΝ - ΧΕΙΡΟΥΡΓΙΚΗΝ - ΜΑΙΕΥΤΙΚΗΝ**  
Αί νεότεραι και τελειότεραι Κλινικαι (θεο)νικής  
\*Έκτίσθη επίτηδες διά Κλινικάς. \*Ησυχία, κηθηριότης, φωτισμός, κεντρική θέρμαισις, περιποίησης  
**Διευθυντής: ή Ιατρός κ. Δ. ΚΩΣΤΟΠΟΥΔΟΣ**  
Συεργάται οι άριστοι των Ιατρών  
**ΤΙΜΑΙ ΛΟΓΙΚΑΙ**  
ΑΠΟΚΛΕΙΟΝΤΑΙ ΤΑ ΜΟΛΥΣΜΑΤΙΚΑ ΚΑΙ ΗΙ ΦΥΣΙΚΑΙ

**ΕΘΝΙΚΗ ΤΡΑΠΕΖΑ ΤΗΣ ΕΛΛΑΔΟΣ**

**ΙΔΡΥΘΕΙΣΑ ΤΩ 1841**

**ΚΕΦΑΛΑΙΑ . . . . . Δρ. 1.203.000.000 -**  
**ΚΑΤΑΘΕΣΕΙΣ τη 31η Δεκεμβρίου 1938 Δρ. 10.800.000.000 -**

Δέχεται καταθέσεις εις Δραχμάς επί προθεσμία, έν ύψει και εις Έταμειυτήριον, και έκτελει παντός είδους Τραπεζιτικήν έργασίαν.

\*Υποκαταστήματα καθ' όλην την Ελλάδα  
\*Άνταποκρίται εις όλας τάς πόλεις του Έξωτερικού.

**Η ΧΘΕΣΙΝΗ ΑΦΙΞΙΣ ΤΟΥ ΠΡΟΞΕΔΡΟΥ ΥΠΟΥΡΓΟΥ ΚΑΙ ΠΡΕΣΒΕΥΤΟΥ κ. Β. ΠΑΠΑΔΑΚΗ Η ΕΝΘΟΥΣΙΩΔΕΣΤΑΤΗ ΥΠΟΔΟΧΗ ΤΟΥ**

Τὴν 12ην μεσημβρινὴν ὥραν τῆς χθὲς Κυριακῆς ἀφίκετο εἰς τὴν πόλιν μας προερχόμενος ἐκ Φλωρίνης ὁ πρόεδρος ὑπουργὸς πρεσβευτὴς καὶ ἐνθερμὸς συνεργάτης τῆς Ε.Ο.Ν. κ. Β. Παπαδάκης συνοδευόμενος καὶ ὑπὸ τοῦ περιφερειακοῦ Διοικητοῦ κ. Δεμπέση καὶ ὑπὸ τοῦ ὑπασισταίου του γενόμενος ἐνθουσιωδέστατα δεκτὸς ὑπὸ τῶν ἀρχῶν τῆς πόλεως μας καὶ τῶν κατοίκων

Ἐκ μέρους τοῦ Δήμου μετέβη πρὸς προὔπατιον τοῦ ὁ ἀντιπρόεδρος τῆς Διοικούσης τὸν Δήμον ἐπιτροπῆς κ. Μ. Χατζημιχάλης.

Ὁ κ. Παπαδάκης ἀφίχθεις εἰς τὴν πόλιν κατηνθῆνθη εἰς τὴν Στρατιωτικὴν Δόξαν ὅπου ἐγένετο δεκτὸς ὑπὸ τοῦ Στρατηγῶν Διοικητοῦ Χ. Μεραρχίας κ. Χρῆστου Κίτσου καὶ τῶν Ἀξιωματικῶν τῆς Φρουρᾶς Βεροίας, τοῦ Δημάρχου Βεροίας κ. Α. Πρωτοψάλτου μετὰ τῶν μελῶν τῆς διοικούσης τὸν Δήμον Βεροίας ἐπιτροπῆς κ. κ. Στέφ. Τσιράκογλου, Ἀργυρίου Τοικερδάνου, Δημ. Τσαλέρα καὶ Σπύρου Καϊσερλόγλου, μετ' ὃ συνοδευόμενος ὑπ' αὐτῶν μετέβη εἰς τὴν πρὸ τοῦ Ἡρώων τῶν πεσόντων πλατείαν τοῦ Δικαστηρίου γενόμενος ἐνθουσιωδέστατα δεκτὸς ὑπὸ τοῦ συγκεντρωμένου ἀπέρου πλήθους λαοῦ ἀμφοτέρων τῶν φύλων ἐν ᾧ οἱ Φαλαγγίται Βεροίας καὶ Γιδά καὶ αἱ φαλαγγίτισσαι ἀπέδιδον τὰς τιμὰς.

Ἐἰτα ὑπὸ τοῦ Γενικοῦ Ἀρχιερατικοῦ ἐπιτρόπου Αἰδεσιμωτίου Παπαθεοφίλου Βιταμίδου καὶ τοῦ Ἱεροδιακόνου τοῦ Μητροπολιτικοῦ Ναοῦ ἐφάλη ἐπιμνημόσυνος δέσεις εὐθὺς δὲ κατόπιν εἰς τὸ Ἡρώων τῶν πεσόντων ὑπὸ τοῦ κ. Παπαδάκη κατετέθη στέφανος μετὰ τὴν ἐπιγραφήν: «Ἡ Ἐθνικὴ Οργάνωσις Νεολαίας εἰς τοὺς ἐνδόξως πεσόντας νεκροὺς τῆς Χθρ. Μεραρχίας τῆς Μουσικῆς τῆς Φρουρᾶς Βεροίας ἀνακροισίας πένητων ἐμβαιήριον. Κατόπιν ἀνεκρούθησαν ὁ Ἐθνικὸς Ὕμνος, ὁ Ὑμνος τῆς 4ης Ἀυγούστου καὶ τῆς Νεολαίας.

Μετὰ ταῦτα τὸν κ. Παπαδάκην προσεφώνησε ὁ Δήμαρχός μας κ. Α. Πρωτοψάλτου ἐκφράσας τὴν χαρὰν τοῦ λαοῦ τῆς πόλεως μας διὰ τὴν τιμὴν τῆς ἐπισκέψεώς του.

Ὁ κ. Παπαδάκης ἀπαντήων ἠγαρόσησε ἐν πρώτοις διὰ τὴν θερμότητα ὑποδοχῆν ἣτις τῷ ἐγένετο καὶ ἦτις ἀνανακλᾶ εἰς τοὺς μέγαν ἀρχηγὸν κ. Ἰωάννην Μεταξᾶν δι' ἐμπνευσμένου λόγου δὲ ἀπέπτυξεν τὴν σημασίαν

τῶν λέξεων Φίλοπατρία, Ἀνταπάρνησις καὶ Πίστις πρὸς τὰ ἰδωδὴ τῆς φυλῆς μας καὶ πρὸς τὸν ἐκπροσωποῦντα ταῦτα Ἐθνικὸν Κυβερνήτην κ. Ἰωάννην Μεταξᾶν.

Τὸν λόγον τοῦ κ. Παπαδάκη διέκοπτον ἐνθουσιώδεις καὶ οὐρανομήκεις ζητωκραυγαὶ ὑπὲρ τοῦ λατρευτοῦ Βασιλέως Γεωργίου Β', τοῦ Ἐθνικοῦ Κυβερνήτου κ. Ἰ. Μεταξᾶ, τοῦ κ. Παπαδάκη, τοῦ Στρατοῦ καὶ τῆς Νεολαίας

Κατόπιν πρὸ τοῦ κ. Παπαδάκη, τοῦ Στρατηγῶν Διοικητοῦ Χθρ. Μεραρχίας κ. Χρῆστου Κίτσου, τοῦ Δημάρχου κ. Α. Πρωτοψάλτου, τοῦ Προέδρου Πρωτοδικῶν κ. Μ. Θεοφίλη, τοῦ περιφερειακοῦ Διοικητοῦ κ. Δεμπέση καὶ τῶν λοιπῶν ἐπισήμων ἐγένετο ἡ παρελασις τῶν φαλαγγιτῶν καὶ φαλαγγιτισσῶν καθ' ἣν ἐθαυμάσθη τὸ παράστημα αὐτῶν τοῦ Διοικητοῦ τῶν φαλαγγων κ. Γ. Βελτσίδου δεχθέντες τὰ συγχαρητήρια τῶν ἐπισήμων.

Τὴν 1.30 μ.μ. εἰς τὴν μαγευτικὴν «Ἐληᾶν» παρετέθη γεῦμα ὑπὸ τοῦ Δήμου πρὸς τιμὴν τοῦ κ. Παπαδάκη καὶ εἰς ὃ παρεκάθησαν περὶ τὰ 25 πρόσωπα. Μετὰ τὸ γεῦμα ἐχορεύθησαν διάφοροι Ἑλληνικοὶ χοροὶ ὑπὸ νεανίδων μελῶν τῆς Ε.Ο.Ν. τὴν δὲ 4.30 μ.μ. ἀνεχώρησαν διὰ Θεσσαλονίκης προπεμφθέντες μετὰ πολλῶν τιμῶν.

**ΒΦΙΞΙΣ ΕΠΙΘΕΩΡΗΤΟΥ ΕΘΝΙΚΗΣ ΤΡΑΠΕΖΗΣ**

Ἀφίκετο εἰς τὴν πόλιν μας καὶ ἐνήργησε ἐπιθεώρησιν τοῦ Ὑποκαταστήματος τῆς Ἐθνικῆς Τραπεζῆς τῆς Ἑλλάδος ὁ κ. Κ. Ζουγκος ἐπιθεωρητὴς αὐτῆς.

Τὸν κ. Ζουγκον ἐπὶ σειράν ἐτῶν διατελέσαντα διευθυντὴν τοῦ ἐν τῇ πόλει μας καταστήματος τῆς Ἐθνικῆς Τραπεζῆς τῆς Ἑλλάδος μετὰ χαρᾶς ἐπανείδον οἱ συμπολίται μας εὐχνηθέντες αὐτῷ καὶ ἀνωτέρω προαγωγῆν.

**ΔΙΑΠΥΣΙΣ ΚΟΙΝ. ΣΥΜΒΟΥΛΙΟΥ ΡΙΖΩΜΑΤΩΝ**

Διαλυθέντος τοῦ Κοινοτικοῦ Συμβουλίου Κοινότητος Ριζωμάτων διωρίσθη Διοικουσα ἐπιτροπὴ ἐκ τῶν κ. κ. Θ. Γρηγοροπούλου ὡς Προέδρου καὶ τῶν Θ. Δεγνέ, Σ. Ἀμπάτη καὶ Χ. Κωστοπούλου ὡς συμβούλων.

**Η ΠΡΟΧΘΕΣΙΝΗ ΑΦΙΞΙΣ ΕΙΣ ΤΗΝ ΠΟΛΙΝ ΜΑΣ ΤΟΥ ΥΠΟΔΙΟΙΚΗΤΟΥ ΤΗΣ ΑΓΡΟΤΙΚΗΣ ΤΡΑΠΕΖΗΣ & ΠΡΟΞΕΔΡΟΥ ΤΗΣ Ε.Σ.Σ.Ε. κ. ΜΠΑΜΠΗ ΑΛΙΒΕΖΑΤΟΥ**

Τὸ παρελθὸν Σάββατον καὶ ὥραν 11.30' νυκτερινὴν ἀφίκετο ἐκ Κοζάνης ὁ ὑποδιοικητὴς τῆς Ἀγροτικῆς Τραπεζῆς καὶ Πρόεδρος τῆς Ε.Σ.Σ.Ε. κ. Μπάμπης Ἀλιβεζάτος.

Τοῦτον πρὸ τῆς εἰσόδου τῆς πόλεως ἀνέμενον ὁ διευθύνων τὴν Ἐνωσιν Γεωργικῶν Συνεταιρισμῶν Βεροίας κ. Α. Βογιατζῆς, ὁ διευθυντὴς τοῦ ἐν τῇ πόλει μας καταστήματος τῆς Ἀγροτικῆς Τραπεζῆς τῆς Ἑλλάδος κ. Ζαφειριάδης, ὁ Πρόεδρος τῆς Ἐνώσεως Γεωργικῶν Συνεταιρισμῶν Βεροίας κ. Παπαδόπουλος καὶ ἄλλοι.

Λόγῳ τοῦ ποσοχωρηκότος

τῆς ὥρας οὐδένα ἐδέχθη.

Εἰς τὴν εὐρύχωρον αἴθουσαν τοῦ «Ἄλτι» τῷ παρετέθη δειπνὸν ἐκ μέρους τῆς Ἐνώσεως Γεωργικῶν Συνεταιρισμῶν Βεροίας μετ' ὃ ἀνεχώρησε διὰ Θεσσαλονίκην ὅπου καὶ ἐφθάσε τὴν πρωίαν τῆς Κυριακῆς καὶ ὅπου προήδρυσσε τοῦ Γεωργικοῦ Συνεταιριστικοῦ Συνεδρίου ὅπου μετὰ τὴν ὑπὸ Ὑπουργοῦ Γενικοῦ Διοικητοῦ Μακεδονίας κ. Γ. Κυρίμη κήρυξεν τῶν ἐργασιῶν τοῦ Συνεδρίου ὠμίλησε διὰ τὸ μέχρι τοῦδε συντελεσθὲν ὑπὸ τοῦ Ἐθνικοῦ Κυβερνήτου καὶ τῆς Ἀγροτικῆς Τραπεζῆς ἔργον.

**Η ΛΕΙΤΟΥΡΓΙΑ ΤΩΝ ΠΟΥΤΡΑΝ ΝΕΟΥ ΠΟΥΤΡΑΚΙΟΥ ΠΟΖΑΡ**

Ἀπὸ τῆς 5ης Ἰουνίου ἤρχισε ἡ λειτουργία τῶν Λουτρῶν Πόζου Ἀρδέας [Νέου Λουτρακίου].

Τὰ λουτρὰ ταῦτα διὰ τῆς ποσιθεραπείας καὶ λουτροθεραπείας δίδουν τὴν ὑγείαν στοὺς πάσχοντας ἐξ ἀμυρίτιδος, λίθων, οὐρικοῦ ὄξους τῶν νεφρῶν καὶ οὐροδόχου κύστεως, διαταραχῆς τῆς καρδιακῆς λειτουργίας, ἀσθενικῶν καισσιώσεων συνεπεία ἐξαντλητικῶν νόσων, ἐπὶ ἀναρρώσεων ἐπὶ πολλῶν χρόνιων παθήσεων τοῦ νευρικοῦ συστήματος, νεφροαλγίας, ισχυαλγίας, ἀνικανότητος, ρευματικῶν παθήσεων, ἀρτηριοσκλήρωσεως, ἀσθενειῶν τοῦ στομάχου, ἐπὶ παθήσεων τῶν γεννητικῶν ὀργάνων τῆς γυναικός, ἀνωμαλιῶν τῆς ἐμμήνου ῥύσεως, ἀμηνόρροιας, δυσμηνόρροιας, χρονιας μητρίτιδος καὶ τῆς ἐκ ταύτης στενωσεως ἢ προδιαθέσεως πρὸς ἀποβολὴν.

Ἡ διαμονὴ λόγῳ τοῦ ξηροῦ τοῦ κλίματος καὶ τῶν ἀνεσων καὶ ἀναπαύσεων τὰς ὁποίας προσφέρει ἡ Διεύθυνσις τῶν Λουτρῶν εἶναι εὐχάριστος, ἡ δὲ συγκοινωνία τακτικωτάτη καθημερινῶς.

**ΑΦΙΞΙΣ κ. ΒΙΚΕΛΛΑ**

Παραπεδημεῖ ἀπὸ τινων ἡμερῶν ἐν τῇ πόλει μας ὁ Πρόεδρος Ὑπουργὸς Διευθυντὴς τῆς ἐθιμοτυπίας τοῦ Ὑπουργείου Ἐξωτερικῶν κ. Δ. Βικέλλας.

Τὸν κ. Βικέλλαν, συμπατριώτην μας ὄντα, μετὰ χαρᾶς εἶδον οἱ συμπολίται μας ἐγκαθιστάμενον εἰς τὴν ἐπαυλίν του ὅπου καὶ θὰ παραμείνη καθ' ὅλον τὸ θέρος.

**ΔΙΑ ΤΟΝ ΚΩΝ ΔΗΜΑΡΧΟΝ ΚΑΙ ΔΙΑ ΤΟ ΤΑΜΒΙΟΝ ΜΟΝ. ΟΔΟΣΤΡΩΜΑΤΩΝ**

Ἡ Ἐθνικὴ ὁδὸς Θεσσαλονίκης—Κοζάνης εἰς τὴν εἰσόδον τῆς πόλεως μας παρὰ τὸ Μουαρίφ κάμνει μίαν ἀπότομον ὁδὸν καὶ ἐπικίνδυνον στροφὴν.

Τὴν ἐπικίνδυνον ταύτην στροφὴν ἀπονοούμεν ὅτι πρέπει νὰ καταργήσωμεν διὰ τῆς διανοίξεως παραπλεύρως αὐτῆς μίας συντόμου καὶ εὐθείας γραμμῆς με ἐλαχίστην δαπάνην οὕτω δὲ θὰ ἀποφευχθοῦν ἀτυχήματα.

Ὁ κ. Δήμαρχος καὶ τὸ Ταμείον Μονίμων Ὀδοστρωμάτων Βεροίας πιστεύομεν ὅτι θὰ εἰσακούσῃ τὴν ὑπόδειξίν μας ταύτην.

**ΔΙΑ ΤΟΥΣ ΑΡΜΟΔΙΟΥΣ**

Παρ' ἀναγνωστῶν μας μᾶς υπεβλήθη τὸ ἐρώτημα, διατὶ καταργήθησαν ἢ ἀπὸ ἐτῶν κατὰ τὴν θερρινὴν περίοδον λειτουργοῦσα καθ' ἐκάστην Κυριακὴν ἐκδρομικὴ ἀμαξοστοιχία ἀπὸ Θεσσαλονίκης μέχρι Ἄγρας ἢ ὁποία τὸσον συντελοῦσεν εἰς τὴν ἀνάπτυξιν τοῦ τουριστικοῦ αἰσθηματος τῶν κατοίκων καὶ τὴν ἀγάπην πρὸς τὸ ὑπαίθριον.

Καὶ πῶς συμβαίνει νὰ καταργηθῇ ἢ τῆς Θεσσαλονίκης—Ἄγρας καὶ νὰ παρεμῆνῃ ἢ τῆς Λαοίσσης—Κατερίνης.

Τὸ Ὑπουργεῖον Σιδηροδρομῶν παρακαλεῖται ὅπως ἰκανοποιήσῃ τὴν περιέργειαν ταύτην τῶν ἀναγνωστῶν μας καὶ νὰ δώσῃ μίαν ἐξήγησιν.

**ΠΑΡΑΚΛΗΣΙΣ**

Παρακαλοῦνται εἰ γνωρίζοντες τὴν ἐνεστῶσαν διαμονὴν τῶν  
1) Νικήτα Κων/τινοῦ τοῦ Μιχαήλ ἐτῶν 45, 2) Δημητρίου Μιχαήλ τοῦ Γιαντελῆ ἐτῶν 23, 3) Ἰωάννου Κων/τινοῦ τοῦ Ἀλεξάνδρου ἐτῶν 31, 4) Μευρατίδου Ἰωάννου τοῦ Θεοδώρου ἐτῶν 23 5) Φαχουρίδου Ἀθανασίου τοῦ Θεοδοίου ἐτῶν 34, ἕως πληροφρήσῃ τὸν Δήμον Βεροίας.

# ΑΛΕΤΗΡ



ΚΑΙΟΤΕΡΑ ΤΩΝ ΕΡΓΕΡΡΟΙΑ ΕΦΗΜΕΡΙΩΝ  
ΕΚΔΟΜΕΝΗ ΚΑΘΕ ΕΒΔΟΜΑΔΙΑ

ΣΥΝΔΡΟΜΗ ΕΤΗΣΙΑ	ΔΙΟΚΝΗΤΗΣ ΚΑΙ ΠΡΟΫΠΗΡΕΤΗΣ	Τηλεγράφημα: ΑΣΤΕΡΑΣ - Βεροία
*Εσωτερικόν Δραχμά *Εξωτερικόν Φράγκα *Αμερικῆς Δολλάρια	Ι. Γ. ΓΟΥΝΑΡΗΣ	Χειρόγραφα δημοσιευόμενα ἢ μὴ δὲν ἐπιστρέφονται
Περίοδος Δευτέρα — *Ἔτος '19 *Ἔτος ΙΔ' Ἀρ. Φύλλου 505392	Δευτέρα 19 Ἰουνίου 1939	Δημοσιεύσεις: *Ο Σίχος Ἀρ. 3
		Τὸ φύλλον Δραχμαὶ 2.

## ΑΙ ΝΕΑΙ ΜΕΤΑΒΟΛΑΙ ΕΙΣ ΤΗΝ ΕΚΠΑΙΔΕΥΣΙΝ ΤΑ ΜΕΙΟΝΕΚΤΗΜΑΤΑ ΤΟΥ ΕΦΑΡΜΟΣΘΕΝΤΟΣ ΣΥΣΤΗΜΑΤΟΣ ΤΑ ΝΕΑ ΓΥΜΝΑΣΙΑ, ΤΑ ΛΥΚΕΙΑ ΚΑΙ ΤΑ ΑΣΤΙΚΑ ΣΧΟΛΕΙΑ ΔΗΛΩΣΕΙΣ ΤΟΥ κ. ΠΡΟΕΔΡΟΥ ΤΗΣ ΚΥΒΕΡΝΗΣΕΩΣ

Ὁ κ. Πρόεδρος τῆς Κυβερνήσεως ὑπὸ τὴν ἰδιότητά του ὡς ὑπουργὸς τῆς Παιδείας προέβη εἰς τὰς κάτωθι δηλώσεις:

« Ἀπὸ τὸ 1937 τὰ σχολεῖα Μέσης Ἐκπαίδευσως ὠργανώθησαν ὡς γινώσκοντες ἕξ ἑξῆς: Ὁκτατάξια Γυμνάσια, ὠρισμένα τῶν ὁποίων θὰ διαφοροποιῶνται ἀπὸ τῆς θῆς τάξεως εἰς κλασικόν, πρακτικόν τμήμα ἡλεκκλασικὸν καὶ ἔμπορικόν, εἰς κλασικὸν πρακτικὸν καὶ ἔμπορικόν. Πρὸς γυμνάσια συνιστώμενα ἐκ τῶν πέντε κατωτέρων τάξεως τοῦ ὀκτατάξιδου Γυμνασίου καὶ πεντατάξια ἀστικά σχολεῖα πρακτικῆς μορφώσεως λαμβάνοντα ἀναλόγως τῶν ἀναγκῶν τῆς περιφέρειας ἢ ἐξυπηρετοῦν ἀδικοτῆρας κατευθύνσεις ὡς γεωργικὴν, ἀλιευτικὴν, οἰκοκυρικὴν κ.λ.π.

Ἀλλὰ κατὰ τὴν διετῆ ἐφαρμογὴν τοῦ συστήματος τούτου διεπιστώθησαν σοβαρὰ μειονεκτήματα τῶν ὁποῖω τὰ οὐσιωδέστερα εἶνε:

1ον) Τὸ δυσεπίληπτον λόγως τοῦ μεγάλου ἀριθμοῦ τῶν μαθητῶν,

2ον) Ἡ συνύπαρξις ἐν τῷ σχολεῖω μαθητῶν μόλις εἰσερχομένων εἰς τὸ 11ον ἔτος τῆς ἡλικίας τῶν καὶ ἄλλων ἐφήβων ἤδη.

3ον) Ἀπὸ τῆς καθαρῆς ἐκπαιδευτικῆς πλευρᾶς τὸ ὀκτατάξιδον Γυμνάσιον ἀπετέλει ὀκταετῆ ἐνιαῖον κύκλον σπουδῶν. Οὕτως ὁ ἐπιθυμῶν νὰ διεξέλθῃ ἐγκυκλίους σπουδὰς καὶ μὴ προτιθέμενος νὰ συνεχίσῃ ἀνωτέρας σπουδὰς εἰς τὸ Πανεπιστήμιον ἢ εἰς ἄλλας ἀνωτέρας σχολὰς θὰ ἦτο ὑποχρεωμένος νὰ περατώσῃ τὸν ὀκταετῆ τοῦτον κύκλον, διότι ἄλλως λὲν θὰ εἴχε ἐφόδιον ἀπὸ τῆς ἀπόψεως τῶν σπουδῶν διὰ τὸν πρακτικὸν αὐτοῦ βίον.

Ἡ τοιαύτη συμφορῆσις τόσον ἀμφισταμένον ἀλλήλων κατὰ τὴν ἡλικίαν μαθητῶν ἀπετέλει σοβαρότατον ἀπὸ παιδαγωγικῆς πλευρᾶς μειονέκτημα. Διὰ τοὺς λόγους αὐτοὺς κυρίως ἠχθόμεν εἰς τὴν τροποποίησιν τοῦ συστήματος. Διὰ τῶν νέων νομοσχεδίων καθιεροῦνται ἴσους

βιότης πλήρης κύκλος Μέσης Ἐκπαίδευσως βασιζόμενος ἐπὶ τετραετοῦς στοιχειώδους ἐκπαίδευσως. Ὁ περατώνων τὸν ἐξαετῆ τοῦτον κύκλον ἐκπαίδευσως λαμβάνει ἀπολυτήριον τοῦ Γυμνασίου ὅπερ θὰ τοῦ χρησιμεύσῃ πρὸς τὸν ἀπολυτήριον τῶν βίον, καθ' ὃν τρόπον θὰ ἐχρησίμευε τὸ ἀπολυτήριον τοῦ ὀκτατάξιδου Γυμνασίου ἢ τὸ ἀπολυτήριον τοῦ πρὸ τοῦ ὀκτατάξιδου ἰσχύοντος βιαξέου Γυμνασίου.

Διὰ τοὺς προτιθεμένους τὰ ἀκολουθήσου ἀνωτέρας σπουδὰς εἰς τὸ Πανεπιστήμιον, τὸ Πολυτεχνεῖον, Στρατιωτικὴν



Σχολὴν Εὐελπίδων, Σχολὴν Ἀεροπορίας καὶ Παιδαγωγικὰς Ἀκαδημίας, καθιεροῦνται ἴσους διετῆς προπαρασκευαστικὸς κύκλος. Τὸν προπαρασκευαστικὸν τοῦτον κύκλον ἀποτελοῦν τὰ ἰσοδύναμα διτάξια Λύκεια, διαμορφούμενα, ὅπου εἶναι ἀνάγκη εἰς πρακτικὸν καὶ κλασικὸν τμήμα. Εἰς τὰ Λύκεια ταῦτα θὰ εἰσερχονται οἱ ἀπολυτήριοι τοῦ ἐξαετοῦς κύκλου γενομένης ἐπιλογῆς δι' εἰσιτηρίων ἐξετάσεων. Διὰ τοῦ τρόπου τούτου θὰ συμπληροῦνται ἡθεωρητικὴ μορφωσις τῶν ἰκανοτέρων ἀπὸ τὰ ἐξατάξια Γυμνάσια, εἰς τρόπον ὅστε εἰς τὰ Πανεπιστήμια καὶ τὰς ἀνωτέρας σχολὰς θὰ εἰσερχοῦνται ὡς ὑποψήφιοι οἱ ἀριώτεροι καταρτισμένοι καὶ οἱ ὀλιγώτεροι τὸν ἀριθμὸν τῆς ἐπιλογῆς γενομένης διὰ τῶν εἰσιτη-

ρίων ἐξετάσεων τῶν ἀνωτέρων σχολῶν, ἀλλὰ καὶ εἰς δύο ἕτερα προηγουμένα στάδια, τῆς εἰσιτηρίου εἰς τὰ Λύκεια καὶ τῆς ἀπολυτηρίου ἐξ αὐτῶν ἐξετάσεων. Σπουδαῖα ἀποτελέσματα ἐπίσης ἀναμένει ἡ Κυβέρνησις καὶ ἐκ τῆς ἀνοδιοργανώσεως τῆς νέας βάσεως τῶν ἀστικῶν σχολείων. Τὰ σχολεῖα ταῦτα ἰσχύοντι τριτάξια, βασιζόμενα ἐπὶ ἑξατάξιδου κύκλου στοιχειώδους ἐκπαίδευσως με κατευθύνσεις ἐπαγγελματικὰς, προσημαζομένης πρὸς τὰς ἐκάστου συνθήκας, ἢτοι γεωργικὴν, βιοτεχνικὴν ἔμπορικὴν, οἰκοκυρικὴν κ.λ.π. Οἱ ἀπόφοιτοι τῶν σχολείων τούτων θὰ εἶναι κάτοχοι πλήρους κατωτέρας μορφώσεως γενικῶς ἀφ' ἑνὸς, ἐφόσον εἶ τῶν σχολείων αὐτοῦ θὰ καλλιεργηθῶνται πάντες οἱ κλάδοι, θὰ ἔχουν δὲ ἀφ' ἑτέρου προσανατολισθῆ ἀπὸ ἐπαγγελματικῆς ἀπόψεως ἰσχυροὶ εἴτε νὰ ἀρκεσθῶν εἰς τὰς κτηθείσας ἰκανότητας διὰ τὴν δασκασιν ἐπαγγέλματος, εἴτε νὰ συνεχίσουν περαιτέρω τὴν μόρφωσιν τῶν. Δύναται ἐπίσης, κατόπιν ἐπιτυχῶν εἰσιτηρίων ἐξετάσεων, τὰ ἐγγράφονται εἰς μέσας τῆς αὐτῆς με τὸ ἐξ αὐτῶν ἀπεφοίτησαν ἀστικὸν σχολεῖον κατευθύνσεις ἐπαγγελματικὰς σχολὰς, ἢτοι ἔμπορικὰς, γεωργικὰς, δασολογικὰς, πολυτεχνικὰς, αἱ δὲ ἀπόφοιτοι τῶν ἀστικῶν σχολείων θηλέων καὶ εἰς τὰ διδασκαλεῖα τῶν τμηματικῶν καὶ τῆν χαρακτηριστικῶν Οἰκοκυρικῆν Σχολῆν.

Διὰ νομοθετικῶν μέτρων αἵτινα ἡ Κυβέρνησις πρόκειται νὰ λάβῃ ἐν συνεχείᾳ, θέλει διευκολυνθῆ προσέτι καὶ ἡ πέραν τῆς μέσης ἐπαγγελματικῆς ἀνωτέρας μόρφωσις αὐτῶν εἰς ἀνωτέρας σχολὰς παρεχομένης τῆς δυνατότητος εἰσαγωγῆς εἰς σχολὰς ὡς ἡ ἀνωτάτη Ἐμπορικὴ, Γεωπ. Δασολογικὴ Σχολὴ κ.λ.π.

Προβλεπόμενοι Δημ. Ὑψηροῦν, Προβλεπόμενοι Ὁργανισμῶν Δημοσίου Δικαίου, Διευθύνονται Τραπεζῶν Ἐμποροί, Ἐπαγγελματίαι, θέλετε Καλλιτεχνικὴν Τυπογραφικὴν ἐργασίαν; Προτιμήσατε τὸν Βεροϊᾶ Τυπογραφεῖον ΓΟΥΝΑΡΗΣ

### Ο ΗΛΕΚΤΡΟΦΩΤΙΣΜΟΣ ΤΟΥ ΣΙΑΒΡ. ΣΤΑΘΜΟΥ ΒΕΡΡΟΙΑΣ

Κατόπιν ἐντολῆς τῆς Κεντρικῆς Διευθύνσεως τῆς Ἀνωτάτου Βιομηχανικῆς ἑταιρείας «Βέρμιον», ἡ ἐδῶ Διεύθυνσις τοῦ Ηλεκτροφωτισμοῦ ἔλαβε τὴν ἐντολὴν ὅπως προβῆ εἰς τὴν ἀμεσον χάριξιν καὶ τοποθέτησιν τῆς γραμμῆς ἠλεκτροφωτισμοῦ τῆς Ἰσοῦ πρὸς τὸν Σιδηροδρομικὸν Σταθμὸν Βεροίας. Ἡ ἐργασία θὰ ἀρχίσῃ ἐντὸς τῆς τρεχούσης ἐβδομάδος καὶ θὰ περατωθῆ ἐντὸς 20 ἡμερῶν οὕτως ὥστε τὸ πρῶτον δεκαπενθήμερον τοῦ Ἰουλίου νὰ ἠλεκτροφωτισθῆ ὁ Σ.Σ. Βεροίας πραγματοποιηθῆ δὲ οὕτω μὴ διακαῆς ἐπιθυμία τῶν κατοίκων τῆς πόλεως μας.

### ΓΥΜΝΑΣΤΙΚΑΙ ΕΠΙΔΕΙΞΕΙΣ ΔΕΜ. ΣΧΟΛΕΙΟΥ Ν. ΚΟΥΚΛΑΙΝΗΣ

Τὴν προπαραελθούσαν Κυριακὴν 11ην Ἰουνίου ἐ.ε. ἐτελέσθησαν αἱ Γυμναστικαὶ ἐπιδείξεις τῶν μαθητῶν καὶ μαθητριῶν τοῦ Δημοικοῦ Σχολείου Νέας Κουκλαίνης.

Οἱ μαθηταὶ καὶ αἱ μαθήτριαι ὑπὸ τὸ πρὸςταγμα τοῦ ἐνδουσιώδους καὶ ἀκαμάτου διευθυντοῦ τῶν κ. Περικλέους Ἀλ. Γούναρη καὶ τῆς διδασκαλίσσης τῶν θηλέων Γαλάτειας Ἀνδρεάδου ἐξετέλεσαν με θαυμαστὴν ἀκρίβειαν καὶ τάξιν σειράν θεαματικωτάτων ἀσκήσεων χορῶν καὶ παιγνιδιῶν, καταχειροκροτηθέντες ὑπὸ τῶν παρευρισσομένων πολυτιμῶν θεατῶν.

Ἄπαντες οἱ χωρικὴ κατευθυνόμενοι συνεχώρησαν καὶ ἠύχαριστησαν τὸν Διευθυντὴν καὶ τὴν διδασκάλισσαν διὰ τὴν ὀλην ὀργάνωσιν τῆς τελετῆς καὶ διὰ τὰς ἀόκνους προσπάθειας ἅς καταβάλλουν διὰ τὴν σωματικὴν, πνευματικὴν καὶ ψυχικὴν διάπλασιν καὶ προαγωγὴν τῶν παιδιῶν τῶν, εἰς τὰ συγχαρητήρια δὲ αὐτὰ ἐνώνει ὁ « Ἀστὴρ », Βεροίας καὶ τὰ ἰδικὰ του.

### ΤΟ ΑΝΩΤ. ΠΑΡΘΕΝΑΓΩΓΕΙΟΝ ΚΑΙ ΤΟ ΑΣΤΙΚΟΝ ΘΗΛΕΩΝ ΕΙΣ ΘΕΣΣΑΛΟΝΙΚΗΝ

Αἱ μαθήτριαι τοῦ Ἀνωτ. Παρθεναγωγείου Βεροίας καὶ τοῦ Ἀστικοῦ Σχολείου Θελέων με ἐπὶ κοσμηθῆ τὴν Ἀστὴρ ἀυτῶν Ἀἰθὴ Παθηκάργια μετέβησαν δι' ἐκπαιδευτικὴν ἐκδρομὴν εἰς Θεσσαλονικὴν ἰπὶ στρέψασαι αὐθήμερόν.

Αριθ. 82. ΕΘΝΙΚΗ ΤΡΑΠΕΖΑ ΤΗΣ ΕΛΛΑΔΟΣ  
ΥΠΟΚΑΤΑΣΤΗΜΑ ΒΕΡΡΟΙΑΣ

ΥΠΗΡΕΣΙΑ ΔΙΑΧΕΙΡΙΣΕΩΣ ΚΤΗΜΑΤΩΝ ΕΞ ΑΝΤΑΠΛΑΓΗΣ  
ΠΡΟΚΗΡΥΞΙΣ ΔΗΜΟΠΡΑΣΙΑΣ ΕΚΠΟΙΗΣΕΩΣ ΚΤΗΜΑΤΩΝ

Εκτίθεται εις πλειοδοτικήν δημοπρασίαν ενεργηθησομένην εν Βερροία και εν τοις Γραφείοις ημών την 9ην Ιουλίου ε. ε. ημέραν Κυριακήν και από 11-12 μ. ώρας ή εκποίησις τών κάτωθι ακινήτων:

ΑΡ.ΚΤΗΜ.	ΕΙΔΟΣ	ΤΟΠΟΘΕΣΙΑ	ΕΚΤΑΣΙΣ	ΑΙ ΠΡΟΣΦΟΡΑ
842	Οικία	Ι.ε Μπουνάο	75 τ.μ	14.000
850	>	>	79 >	12.000
851	>	>	67 >	10.000
965	>	Αγ. Αναργύρων	64 >	15.000
1007	>	Αγ. Γεωργίου	111 >	33.500
1008	>	>	250 >	50.000
1011	>	>	80 >	28.000
1058	28) 58 οικίας εξ άδι- ρέτου	Ι.ε Μπουνάο	3976 >	77.000
2220	οικία	Καρση Μαχαλά	94 >	10.000
2224	2) 8 οικίας εξ άδι- ρέτου	Καρση Μαχαλά	215 >	7.500
2243	Οικία	Τζημι Ναούσης [Καραμήτσου 5]	109 >	55.000
1040	Μυγαζέτων	Κρεοπωλεία	39 >	50.000
1041	>	>	30 >	46.000
1042	>	>	37,80 >	62.500
1043	>	>	33,60 >	62.500
587	Αχυρών	Μπαϊο	140 >	25.000
537	Οικόπεδον	>	98 >	5.000
836	>	Ι.ε Μπουνάο	72 >	3.500
845	>	>	116 >	6.000
846	>	>	75 >	4.000
ΕΙΣ ΑΙ ΕΠΑΝΑΛΗΠΤΙΚΗΝ				
295	Οικία	Κευάλ Βέη	177,80 τ.μ	42.105
1376	>	Γιολά Γκελδί	276 >	200.100
ΕΙΣ ΒΑΡΟΣ ΕΚΠΤΩΤΩΝ ΑΓΟΡΑΣΤΩΝ				
176	Οικία	Σου Καποῦ	1'2 >	15.050
725	>	Γιολά Γκελδί	80 >	1.500

Οι αναλυτικοί δροσι είναι κατατεθειμένοι εις τό εν Βερροία Υποκα-  
τάστημα της Ε. Γ. Κ. ών δύναται να λαμβάνωσι γνώωσι οι ενδιαφερόμενοι  
προσερχόμενοι καθ' έκαστην και κατά τας εργασίμους ώρας.  
Εν Βερροία τη 15 Ιουνίου 1939 (Εκ της Διευθύνσεως)

Τά Χαρτικά σας είδη  
Τάς τυπογραφικάς σας  
εργασίας στό Τυπογρα-  
φείον ΓΟΥΝΡΗ.

ΓΕΩΡΓΙΟΣ ΚΩΝΣΤΑΣ  
ΟΦΘΑΛΜΙΑΤΡΟΣ  
ΟΔΟΣ 4ης ΑΥΓΟΥΣΤΟΥ ΑΡΙΘ. 46  
ΘΕΣΣΑΛΟΝΙΚΗ  
Δέχεται τούς πάσχοντας κατά τας  
ώρας 9-1 και 4-7 μ. μ.

Αριθ. 3849  
ΑΠΟΔΕΙΚΤΙΚΟΝ

Εν Βερροία σήμερα την τριακοστήν  
(30) Ματου του χιλια άνεταχόσια τριάκον-  
τα έννά (1939) ημέραν τρίτην και ώραν  
9 μ.μ. ο ύποφαινόμενος δικ. κλητήρ Πρω-  
τοδικείου Βερροίας Χαράλ. Μιχ. Αναστάσης  
κάτοικος Βερροίας τη έγγραφη παραγγέλια  
του κ. Γεωργίου Χατζηδημού κληρονομού  
δικηγόρου του εν Βερροία Γρημ. τής  
Μθικη; Τραπεζης της Ελλάδος ως δια-  
χειριστριάς της ανταλλαξίμου περιουσίας  
μετέβην και επέδωκα πρός τον κ. Εισαγ-  
γελέα τών εν Βερροία Πρωτοδικών δια  
την Αδτημαντιν Λετξίακη πρώην κάτοι-  
κον Βερροίας και ήδη αγώατου διαμονής  
ακριβές αντίγραφο του εκ του εις γείρας  
αντιφωνημένου έπισήμου τοιούτου η: από  
24-5-39 άγωγής του άνω Υπ]τος κατ'  
αυτής πρός γνώωιν του και άπυθουοάνας  
ένώπιον του Πρωτοδικείου Βερροίας, κη-  
λουμένην άμα εις συζήτησιν δε και ο-  
που έκλεισε ή παρά πόδας ταύτης ύπ' αριθ.  
288]25-5-39 πρόξ; του κ. Γραμματέως  
του ως άνω δικαστηρίου ήτοι την τεταρ-  
την (4) Οκτωβρίου ε. ε. ήμέσαν τεταρτην  
και ώραν 9 π. μ. ύπ' αριθ. αριθμόν πινα-  
κίου τακτικής 28. Και εις ένδειξιν έπε-  
κολλήθη τό νόμιμον τέλος Τ. Πρ. Α. Βερ-  
ροίας.

Ο Δαδών Εισαγγελεύς  
Γ. ΤΟΥΜΠΗΣ Ο Δικ Κλητήρ  
Χ. ΑΝΑΝΙΑΔΗΣ  
Δημοσιεύθη διά του «Αστέρ» Συντά-  
ξων Νομικών και τής εν Βερροία έπι-  
μερδης «Αστήρ».  
Βερροία τη 30]5]1939  
Ο Βισαγγελεύς  
Γ. ΤΟΥΜΠΗΣ

ΕΠΙΤΡΟΠΗ ΤΟΥ ΤΜΗΜΑΤΟΣ  
ΑΓΙΟΥ ΙΩΑΝΝΟΥ  
ΒΕΡΡΟΙΑ  
ΓΝΩΣΤΟΠΟΙΗΣΙΣ

Τήν προσεχή Κυριακήν 25 του μη-  
νός Ιουνίου του έτους 1939 και περι  
ώραν 9.30-10.30 π. μ. εκτίθεται  
εις πλειοδοσίαν εν τῷ Γραφείῳ του  
Ιεροῦ Ναοῦ Ἁγίου Ιωάννου τὰ  
κάτωθι.

Η ένοικίασις ένδς Μαγαζείου  
παρά τὰ ψεράδικα δι' έν έτος  
Πρώην ένοικιαστής Γρ. Καραν-  
τώνης.

Συμβολαιογραφικά κ.λ.π. έξοδα  
βαρύνουσι τον τελευταιον πλειοδότην  
Τριμηνία προπληρωτέα και με  
φερέγγυον έγγυητήν. Πρώτη προ-  
σφορά έτησίως δραχ. 4.000

Δικαίωμα συμμετοχής δρ. 1000.  
Εν Βερροία τη 16 Ιουνίου 1939  
[Εκ του Γραφείου]

Βιβλιάρια Ποδηλατιστών, βιβλιάρια  
μικροπωλητών, βιβλιάρια τυροκό-  
μων, Κουρέων, Αρτοποιών, Αρ-  
τεργατών, Κρεοπωλών, υγείας κλπ.  
θά εβρητε στο Χαρτοπωλείον

ΓΟΥΝΡΗ

ΤΡΑΠΕΖΑ ΒΕΡΡΟΙΑΣ Α.Ε.

ΤΡΕΣ ΤΡΑΠΕΖΙΤΙΚΟΝ ΓΡΑΦΕΙΟΝ

ΑΣΣΕΡ ΔΑΝΙΕΛ & ΣΙΑ

Ετος ίδρύσεως 1896

ΔΕΧΕΤΑΙ ΚΑΤΑΘΕΣΕΙΣ

Εν ὄψει, επί Προθεσμία, Ταμειυτήριον  
Εκτελεσι πάσης φύσεως Τραπεζικήν έργασίαν  
ΤΑΧΥΤΗΣ ΣΥΝΑΔΔΑΤΩΝ  
ΑΣΦΑΔΕΙΑ ΧΡΗΜΑΤΩΝ

ΕΠΙΤΡΟΠΗ ΤΟΥ ΤΜΗΜΑΤΟΣ  
ΑΓΙΟΥ ΙΩΑΝΝΟΥ  
ΒΕΡΡΟΙΑ  
ΓΝΩΣΤΟΠΟΙΗΣΙΣ

Τήν προσεχή Κυριακήν 25η του  
μηνός Ιουνίου του έτους 1939 και  
περι ώραν 9.30-10.30 π.μ. εκτί-  
θεται εις πλειοδοσίαν εν τῷ Γρα-  
φείῳ του Ιεροῦ Ναοῦ Ἁγίου Ιω-  
άννου τὰ κάτωθι.

Η εκποίησις μέρους προαυλιου  
Ιεροῦ Ναοῦ Ἁγ. Νικολάου Μακα-  
ρωτίσσης εκτάσεως περι τὰ 30 τ.μ.

Πρώτη προσφορά δρ. 100 κατά  
τ.μ. Συμβολαιογραφικά κ.λ.π. έξο-  
δα βαρύνουσι τον τελευταιον πλειο-  
δότην.

Δικαίωμα συμμετοχής δρ. 1000.  
Εν Βερροία τη 16η Ιουνίου 1939  
[Εκ του Γραφείου]

ΕΜΠΟΡΙΚΑ ΚΑΤΑΣΤΗΜΑΤΑ ΥΦΑΣΜΑΤΩΝ  
ΙΣΑΑΚ ΙΩΝΑ ΣΑΡΦΑΤΗ

ΟΔΟΣ ΦΙΛΙΠΠΟΥ Β' - ΟΔΟΣ Κ. ΕΛΒΥΘΕΡΩΤΟΥ - ΒΕΡΡΟΙΑ

Εις τὰ καταστήματά μας θά εβρητε πάντοτε όλα τὰ είδη ύφασμάτων εις  
Μεταξωτά, Βαμβάκερά, Μάλλινα, Λινά κ.λ.π. κ.λ.π.  
εις πλουσίαν συλλογήν και τιμάς έξαιρετικάς.

Ειδικώτερον ειδοποιούμεν την πολυπληθή και πιστήν πελατείαν μας οτι έπλουτίσαμεν  
τελευταίως την αποθήκην μας με όλα τὰ νεώτερα είδη δια την Οερινήν έποχήν ως  
Μαντά Γυναικεία, Ζιωρζέττες και έταμίεν Μάλλινα και Βαμβάκερά  
Κοσμήρια Ἁγγλικά κ. λ. π.

Ωσαύτως καθιστώμεν γνωστόν οτι διατηρούμεν εις μεγάλην  
ποικιλίαν τὰ φημησμένα Κασμήρια Ναούσης του βιομηχανικού  
αυτου Κολοσσοῦ ΠΑΝΑΡΑ ΚΥΡΤΣΗ & ΣΙΑ Α. Ε. και τὰ όποια πω-  
λούμεν εις τιμάς πολυ εύθυνάς.

ΤΡΑΠΕΖΑ ΑΘΗΝΩΝ

ΑΝΩΝΥΜΟΣ ΕΤΑΙΡΙΑ - ΕΤΟΣ ΙΔΡΥΣΕΩΣ 1893

116 ΚΑΤΑΣΤΗΜΑΤΑ ΕΝ ΕΛΛΑΔΙ

6 ΚΑΤΑΣΤΗΜΑΤΑ ΕΝ ΤΩ ΕΞΩΤΕΡΙΚῳ

Εν Ἁγγλίᾳ, Αιγύπτῳ και Κύπρῳ

Οργανισμός Ιδρυθείς υπό τής ΤΡΑΠΕΖΗΣ ΑΘΗΝΩΝ

THE BANK OF ATHENS TRUST COMPANY 205, west 33rd Street - NEW YORK

Καταθέσεις εις Δραχμάς εν ὄψει και επί προθεσμία

ΠΑΣΗΣ ΦΥΣΕΩΣ ΤΡΑΠΕΖΙΤΙΚΗ ΕΡΓΑΣΙΑ ΥΠΟ ΤΟΥΣ ΜΑΛΛΟΝ ΣΥΜΦΕΡΟΝΤΑΣ ΟΡΟΥΣ

«ΑΣΤΗΡ» ΒΕΡΡΟΙΑΣ

Ἡ Ἀρχαιοτέρα  
ἐν Βερροίᾳ Ἑφημερίς  
Ἐκδομένη κάθε ἑβδομάδα

Ἰδιοκτίτης - Διευθυντής  
Ἰ. Γ. ΓΟΥΝΑΡΗΣ

Οἰκον. Διευθυντής  
Α. Γ. ΓΟΥΝΑΡΗΣ  
Ὅδός Γ. Κυρίμη

Ὁ Ἀστήρ ἐκτυπῶνται εἰς τὸ Τυπογραφεῖον Ἰ. καὶ Α. Γούναρη  
Ὁδός Κ. Ἐλευθερωτοῦ-Πλατάνων

ΣΥΝΔΡΟΜΗ ΕΤΗΣΙΑ

Ἐσωτερικοῦ Δραχμᾶ 100  
Ἐξωτερικοῦ Φράγκα Χρυσᾶ 10  
Ἀμερικῆς Δολλάρια 2

Δημοσιεύματα προσωπικοῦ  
χαρακτήρος δὲν καταχωροῦνται.

Δημοσιεύσεις Πλειστηριασμῶν,  
Διακηρύξεων, Δημοπρασιῶν κλι.  
τῶν 10 σιγμῶν ὁ στίχος δρ. 3  
Κοινωνικὰ ἐδηχτήρια κ.λ.π.

μὴ συνδρομητῶν δραχ. 50.  
συνδρομητῶν » 25.

Διὰ συνεχεῖς δημοσιεύσεις  
Ἐμπορικῶν καταστημάτων  
ἰδιαιτέραι συμφωνίαι.

Ἀριθ. Πρωτ. 251

ΓΝΩΣΤΟΠΟΙΗΣΙΣ

Περατωθείσης μέχρι τοῦ χωρίου  
Κωστοχωρίου τῆς ἐπαρχιακῆς ὁδοῦ  
Βερροίας-Πτολεμαίδος, συνετελέ-  
σθη ἡ δι' αὐτοκινήτου συγκοινωνία  
ἐκ Βεροίας εἰς Κωστοχώριον καὶ  
συνεπληρώθη, ἡ μόνη ἔλλειψις τῆν  
ὁποίαν εἶχεν τὸ ἀπὸ πάσης ἀπό-  
ψεως ἔξοχον κέντρον παραθερι-  
σμοῦ, τὸ χωρίον Κωστοχώριον τῆς  
Κοινοῦτητος Φυντιᾶς.

Ἀπαντᾷ δὲ τὰ εἶδη καὶ τροφίμα  
τὰ συντελούμενα εἰς τὸν ἄνεον πα-  
ραθερισμὸν ἐν ἀφθυσίᾳ εὐρίσκον-  
ται εἰς τὸ ὡς ἄνω χωρίον.

Ἴνα γίνῃ δὲ τις δεκτὸς πρὸς πα-  
ραθερισμὸν δεόν νὰ εἶνε ἐφοδια-  
σμένος διὰ πιστοποιητικοῦ ὑγείας  
ἐμφαίνον ὅτι δὲν πάσχει ἐκ μετα-  
δοτικῆς νόσου.

Ἐν Φυντιᾷ τῇ 28 Μαΐου 1939

Ὁ Πρόεδρος Κοινοῦτητος Φυντιᾶς

Ἰ. ΓΚΙΛΙΟΠΟΥΛΟΣ

ΠΑΡΑΚΛΗΣΙΣ

Παρακαλοῦνται εἰ γνωρίζοντες  
τὴν ἐνεστῶσαν διαμονὴν τῶν

- 1) Νικήτα Κων/τίνου τοῦ Μιχα-  
ήλ ἐτῶν 45, 2) Δημητριάδου Μιχα-  
ήλ τοῦ Παντελεῆ ἐτῶν 23, 3) Ἰωαν-  
νίδου Κων/τίνου τοῦ Ἀλεξάνδρου  
ἐτῶν 31, 4) Μευρατίδου Ἰωάννου  
τοῦ Θεοδώρου ἐτῶν 23 5) Φαχου-  
ρίδου Ἀθανασίου τοῦ Θεοδοσίου ἐ-  
τῶν 34, ὅπως πληροφωρήσωσι τὸν  
Δῆμον Βερροίας.

ΚΑΤΑΡΓΗΣΙΣ  
ΟΚΤΑΤΑΞΙΩΝ ΓΥΜΝΑΣΙΩΝ

ὑπὸ τοῦ ὑφυπουργοῦ τῆς  
Παιδείας κ. Σπέντζα ἀπεστάλη  
ἐγκύκλιος πρὸς τοὺς Γενικοὺς  
Ἐπιθεωρητὰς τῶν Σχολείων  
Μέσης Ἐκπαιδύσεως διὰ τῆς  
ὁποίας καθίσταται γνωστὸν δι  
διὰ δημοσιευομένου συντόμως  
νόμου τὰ ἤδη λειτουργοῦντα ὀ-  
κτατάξια γυμνάσια, προγυμνα-  
σια καὶ ἀσικὰ σχολεῖα καταρ-  
γοῦνται ἀπὸ τοῦ προσηχοῦς σχο-  
λικοῦ ἔτους. Ἀντὶ τούτων ἰ-  
δρύνονται ἐξατάξια γυμνάσια μὲ  
βάσιν τετραετῆ στοιχειώδη ἐκ-  
παίδευσιν, αἱ τρεῖς τῶν ὁποίων  
τάξεις θὰ λειτουργήσουν ἀπὸ  
τοῦ προσηχοῦς σχολικοῦ ἔτους  
1939—1940 μὲ ἀδτοτελῆ κύ-  
κλον μαθημάτων καὶ διτάξια  
λύκεια, προπαρασκευαστικὰ τῆς  
εἰσόδου εἰς τὰ Πανεπιστήμια  
καὶ τὰς Ἀνωτάτας Σχολὰς.  
Τὰ Ἀσικὰ σχολεῖα θὰ εἶναι

ΕΥΧΑΡΙΣΤΗΡΙΟΝ

Ὁ Παιδικὸς Σταθμὸς Πα-  
τριωτικοῦ Ἰδρύματος Βερροίας  
εὐχαριστεῖ θερμῶς τὴν οἰκογέν-  
ειαν Ὁμήρου Σταυρίδου διὰ τὴν  
ἐκ πεντακοσίων δραχμῶν δω-  
ρεάν τῆς ἀντὶ μνημοσύνου τοῦ  
ἀποβιώσαντος συζύγου καὶ πα-  
τρὸς αὐτῶν Ὁμήρου Σταυρίδου.

ΕΥΧΑΡΙΣΤΗΡΙΟΝ

Τὸ Σῶμα Προσκόπων Βερ-  
ροίας εὐχαριστεῖ θερμῶς τὴν  
οἰκογένειαν Δημητρίου Κόσσυ-  
βα διὰ τὴν ἐκ πεντακοσίων δρ.  
δωρεάν τῆς εἰν μνήμην τοῦ ἀ-  
ποβιώσαντος υἱοῦ τῆς καὶ ἀδελ-  
φοῦ Ἀτιλίου Κόσσυβα.

τοῦ λοιποῦ τριτάξια, μὲ βάσιν  
ἐξαετῆ στοιχειώδη ἐκπαίδευσιν,  
λαμβάνοντα κατεύθυνσιν γεω-  
ργικὴν ἢ ἐμπορικὴν ἢ βιοτε-  
χνικὴν.



ΘΕΡΑΠΕΥΤΗΡΙΟΝ

ΟΙ «ΔΩΔΕΚΑ ΑΠΟΣΤΟΛΟΙ»,  
ΠΛΑΤΕΙΑ ΒΑΡΔΑΡΙ (Τηλ. 21—15)

Περιλαμβάνει τρεῖς μοντέρνας Κλινικὰς  
ΠΑΘΟΛΟΓΙΚΗΝ - ΧΕΙΡΟΥΡΓΙΚΗΝ - ΜΑΙΕΥΤΙΚΗΝ  
Αἰ νεώτεραι καὶ τελειότεραι Κλινικαὶ Θεο/νίκης  
Ἐκτίσθη ἐπιτήδης διὰ Κλινικὰς. Ἦσυχία, καθα-  
ρότης, φωτισμὸς, κεντρικὴ θέρμανσις, περιπόλις  
Διευθυντῆς: Ὁ Ἴατρος κ. Δ. ΚΩΣΤΟΠΟΥΛΟΣ  
Συνεργάται οἱ ἄριστοι τῶν ἱατρῶν

ΤΙΜΑΙ ΛΟΓΙΚΑΙ

ΑΠΟΚΛΕΙΟΝΤΑΙ ΤΑ ΜΟΛΥΣΜΑΤΙΚΑ ΚΑΙ Οἱ ΦΘΙΣΙΚΟΙ

ΑΝΤΩΝΙΟΣ Δ. ΚΟΣΣΥΒΑΣ

Θανὼν ἐκηδεύθη ὁ μαθητὴς  
τῆς 2ας Τάξεως τοῦ Οκτατα-  
ξίου Γυμνασίου Βερροίας Ἀν-  
τώνιος Δ. Κόσσυβας βυθίσας  
εἰς βαρῦταιον πένθος ἀτυχῆ  
μητέρα καὶ ἀτυχεῖς ἀδελφούς.  
Τὴν κηδεῖαν του μεταξὺ τῶν  
ἄλλων παρηκολούθησαν οἱ  
συμμαθηταὶ του καὶ οἱ ἱερό-  
σκοποι, ὁ δὲ συμμαθητὴς του  
πρόσκοπος Κωνσταντῖνος Βου-  
ζουλίδης ἀποχοιρετῶν τὸν ἀ-  
ληθιμόνητον νεκρὸν εἶπε τὰ ἐ-  
ξῆς: «Οἱ Πρόσκοποι συμμαθη-  
ταὶ σου σὲ συνοδεύουν στὴν τε-  
λευταία σου κατοικίαν, καὶ γιὰ  
νὰ σοῦ δεῖξουν πόσο σ' ἀγαποῦ-  
σαν, σκορποῦν πάνω στὸ πάνα-  
γνο καὶ ἄψυχο σῶμα σου, λίγα  
λουλούδια ἀπ' τὴν μάννα μας  
Ἑλληνικὴ γῆ ποῦ μεῖς ποῦ  
μείναμε ὑποσχόμεθα νὰ τὴν  
λαμπρύνωμεν καὶ νὰ τὴν δο-  
ξάσωμεν».

Ὁ «Ἀστήρ» Βερροίας συλ-  
λυπεῖται θερμῶς τὴν οἰκογέν-  
ειαν τοῦ μετασιάντος εὐχο-  
μενος τὴν ἐξ ὕψους παραμυ-  
θίαν τῷ δὲ μεταστάντι εὐχεται  
ἐλαφρὰν τὴν γαῖαν.

ΤΟ ΜΥΣΤΗΡΙΟΝ  
ΤΟΥ ΠΡΑΣΙΝΟΥ ΦΩΤΟΣ

Ὁ Χέρμαν Λάντον, ὁ παγκοσμί-  
ως γνωστὸς συγγραφεὺς τῶν αστυ-  
νομικῶν διηγημάτων ἐκυκλοφόρησε  
πρὸ μηνὸς στὸ Λονδίνον ἕνα μυθι-  
στορῆμα μὲ τίτλον: «Τὸ Μυστήριον  
τοῦ Πρασίνου Φωτός». Στὸ εὐρὸ  
πλαίσιο τοῦ μυθιστορήματος ὁ ἐκλε-  
κτὸς συγγραφεὺς βρίσκει τὴν εὐκαι-  
ρία νὰ ἀναπτύξῃ μιὰ ἐξαιρετικὰ ἐν-  
διαφέρουσα ὑπόθεσις, στὴν ὁποία  
πρωταγωνιστεῖ ὁ ἀγαπημένος ἥρω-  
ς του, ὁ ἀσύλληπτος Λωποδύτης—  
Φάντασμα.

Στὸ φύλλον τοῦ περιοδικοῦ «ΕΒΔΟ-  
ΜΑΣ» ποῦ κυκλοφορεῖ σήμερα, ἀρ-  
χίζει ἡ δημοσίευσις τοῦ νέου αὐτοῦ  
μυθιστορήματος τοῦ Χέρμαν Λάντον.  
Κάθε σύστασις περιτετεῖ γιὰ τοὺς  
θευμαστὰς τοῦ περιφήμου Λωποδύ-  
τη—Φάντασμα, οἱ ὅποιοι, κί' αὐτὴ  
τὴ φράση συγκληθεῶν καὶ θὰ ἐν-  
θουσιασθοῦν μὲ τίς ἀφάνταστες πε-  
ριπέτειες τοῦ ἀγαπημένου των ἥρωος.

ΒΑΣΙΛΕΙΟΣ Ι. ΓΟΥΝΑΡΗΣ

ΙΑΤΡΟΣ

ὉΔΟΣ ΚΩΝΣΤΑΝΤΙΝΟΥ ΕΛΕΥΘΕΡΤΟΥ  
ΒΕΡΡΟΙΑ

Δέχεται ἐν τῇ οἰκίᾳ του ἐπὶ τῆς  
ὁδοῦ Κωνσταντίνου Ἐλευθερωτοῦ.

ΕΘΝΙΚΗ ΤΡΑΠΕΖΑ ΤΗΣ ΕΛΛΑΔΟΣ

ΙΔΡΥΘΕΙΣΑ ΤΩ 1841

ΚΕΦΑΛΑΙΑ . . . . . Δρ. 1.205.000.000—

ΚΑΤΑΘΕΣΕΙΣ τῇ 31ῃ Δεκεμβρίου 1938 Δρ. 10.800.000.000—

Δέχεται καταθέσεις εἰς Δραχμὰς ἐπὶ προθεσμία, ἐν ὄψει καὶ εἰς Ἐταμειυτή-  
ριον, καὶ ἐκτελεῖ παντὸς εἶδους Τραπεζικὴν ἐργασίαν.

Ἐποκαταστήματα καθ' ὅλην τὴν Ἑλλάδα

Ἀνταποκρίται εἰς ὅλας τὰς πόλεις τοῦ Ἐξωτερικοῦ.

**Ο ΥΠΟΥΡΓΟΣ ΓΕΝ. ΔΙΟΙΚΗΤΗΣ Κ. Γ. ΚΥΡΙΑΚΗΣ ΕΙΣ ΤΗΝ ΝΑΟΥΣΙΑΝ**

Την παρελθούσαν Τετάρτην 14ην Ιουνίου ο Υπουργός Γεν. Διοικήσεως κ. Γ. Κυριακής μετά της έριτίμου κυρίας Κυρίκης μετέβησαν εις Νάουσαν προς επίθεσιν των έκει έκτελουμένων έργων.

Τόν κ. Υπουργόν και τήν κ. Υπουργίδα μετά των λοιπών επισήμων υπεδεχθησαν εις τήν είσοδον τής πόλεως ο Δήμαρχος κ. Κοκκινός μετά των μελών τής διοικήσεως τόν έφημον Ναούσης επαιρομένης οί προϊστάμενοι των εν Ναούση δημοσίων υπηρεσιών και πολλοί πρόκριτοι τής γειτονίας. Μετά ολίγον χρόνον άνάπτυξιν τής Νάουσης μετά των λοιπών επισήμων υπεδέχθησαν εις τήν άνεγερσίαν μέγα Νοσοκομειον τής πόλεως τό οποίον άνεγείρεται έκπλήρως υπό τήν άναγέρσειαν του κ. Ανναρά, Έκκαί υπεδέχθησαν τόν κ. Έκπαιδευτήν κ. Λαυραρά οί μηχανικοί και οί έργαται προακολουθήσας δέ τάς έκτελουμένας έργασίας έξέφρασα τήν πλήρη έκπληροποίησιν του διότι τήν λαμπράν εξέλιξιν των έργων. Τήν μεσημβρίαν παρεθέθη έκ μερους τού Δήμαρχου κ. Κοκκίνου γάμμος εις τήν εφοχικήν τοποθεσίαν «Άγιος Νικόλαος».

Τό απόγευμα ο κ. Υπουργός κατάθεσ τόν θερμόν λίθον τού άνεγερθησομένου εν τή πλατεία «Κιόσκι, τουριστικού

**Η ΚΟΙΝΟΦΕΛΗΣ ΔΡΑΣΙΣ ΤΗΣ ΧΕΘΟΣ**

Η τόνσον γνωστή από τήν 10ετή συνεχή, άθόρυβον αλλά ποικιλοτρόπως επεργετικήν δρασίαν της Χριστ. Ένώσεως Βεροίας, μάς παρέσχεν πάλιν νέαν ευκαιρίαν πνευματικής χαράς και ευφροσύνης.

Χιθές Κυριακήν 17ην Ιουνίου επί τή λήξει τής λειτουργίας των έκκλησιαστικών κατηχητικών Σχολείων άτινα συντηρεί

κέντρου τό οποίον άναγειται ο Δήμος Ναούσης μεθ' ο άνεχώρητος. Μετά τήν έκ Βεροίας είσελεύσιν του προέμενου επ' ολίγον και εν τή μαγευτική μας «Βλήθ» συζητήσας μετά τού Δήμαρχου κ. Λ. Ποτωφάλλου επί των άπασχολούσων τήν πόλιν μας ζητημάτων. Ο κ. Υπουργός εκτίμησας τήν εν τή πόλει μας και εν τή Βλήθ πνευματικήν του εγνεστο άντικειμένου θεομοσίων έκδηλώσων έκ μερους των κατοίκων τής πόλεως μας προσευχθείς επίσας μετά των αυτών έκδηλώσων σεβασμού και αγάπης.

από 10ετίας άφ'ένός έτέλεσεν Θείαν Λειτουργίαν εις τόν Ναόν τής Παναγίας Δεξιάς, ένθα παρέστησαν πάντα τά μέλη τής Χριστ. Ένώσεως και μέλη των Έκκ. Κ.Σ. άτινα και έκινώνησαν των Άχράντων Μυστηρίων και καθ'ήν έγένετο και κήρυγμα, άφ' έτέρου δέ ώργάνωσε περι ώραν 11ην εις τήν αίθουσαν τής, τήν εισησίαν τελετήν των Κ.Σ.

Η έορτή διεξήχθη λαμπρότατα εις δέ τό κοινόν έδόθη ή ευκαιρία να δοκιμάση ρίγη συγκινήσεως από τά εμπνευσμένα ποιήματα, τά όποια απήγγειλαν με μεγάλην δύναμιν, άφροισιμένοι μικροί μαθηταί και μαθήτριαι των Κ.Σ και από τά έπίσης ώραία άσματα τά όποια έψαλλεν ή χορωδία τής Χρ. Έν. υπό τήν δίσιν τού δ/σκάλου Κου Άγγελίδου. Είς τήν τελετήν παρέστησαν πλήθην κόσμου.

Η έναρξις τής τελετής έγένετο με δέησιν έκ μερους τού γενικού άρχιερατικού επιτρόπου Κου Παπαθεοφίλου, μετά τήν όποίαν ο Πρόεδρος τής Χριστ. Ένώσεως Κος Γ. Γουδής έξεφώνησε λόγον, τονίζων τήν αξίαν, τήν δύναμιν και τά ποικίλλα άγαθά των Έκκ. Κατηχ. Σχ. ειδικώτερον τούς άγώνας τής Χριστ. Ένώσεως δια τήν εν τή κοινωνία διάδοσιν και επικράτησιν των κοινωνικών άρχών της δικαιοσύνης άλληλεγγύης και αγάπης κατα τό πνεύμα τής Θρησκείας τού Θεανθρώπου και τά πεπραγμένα εις τά ένταύθα Κ.Σ. κατά τό λήξαν έτος. Καταλήγων έξέφρασε τάς ευχαριστίας εις τόν Σεβ. Μητροπολίτην δια τήν ποικίλην ήθικήν και υλικήν ενίσχυσιν ήν παρέσχε από τής συστάσεώς της εις τήν Χριστ. Ένωσιν, ώς και εις τούς διδασκάλους των Κατ. Σχολ. και τόν Κον Άγγελίδην, διατυπώσας δέ θερμήν έκκλησίαν εις πάντας όπως συντρέξουν τό έργον τής Χριστ. Ένώσεως.

**ΒΑΣΙΛΕΙΟΝ ΤΗΣ ΒΛΑΒΟΣ  
ΕΚΚΛΗΣΙΑΣΤΙΚΟΝ ΣΥΜΒΟΥΛΙΟΝ  
ΕΝΟΡΙΑΚΟΥ ΝΑΟΥ ΑΓΙΟΥ ΑΝΤΩΝΙΟΥ  
ΕΝ ΒΕΡΟΙΑ**

**ΑΠΟΛΟΓΙΣΜΟΣ ΤΩΝ ΕΣΟΔΩΝ & ΕΞΟΔΩΝ  
ΧΡΗΣΕΩΣ 1938 - 1939**

Τό κατ' ήμās Έκκλησιαστικόν Συμβούλιον επειδή ουδεις των κ. κ. ένοριτών τού Ιερού Ναού προσήλθε κατά τας Γενικάς τούτου Συνελεύσεις γενομένας τήν 21ην Μαΐου έ. έ. και 28ην Ιουνίου δια των προβλεπομένων βάσει τού άρθρου 36 τού Α. Νόμου 1369/38 προσκλήσεων, έχει τήν τιμήν να παραδώση δημοσίως τόν κατωτέρω άπολογισμόν, έχοντα ούτω:

**ΕΣΟΔΑ**

Υπόλοιπον προηγουμένης χρήσεως	113275,13
Από κατανάλωσιν κηροῦ (παγγάριον)	184159,—
> πώλησιν κηροῦ κατά τό Πάσχα	20045,—
> τήν περιφοράν δίσκων	24199,50
> τά Ιερά κντία, μνημονεύματα κ.λ.π.	121325,50
> άφιερώματα ρουχισμοῦ και χρυσῶν	13968,10
> πανηγυριῶν τής 1/8/38	75216,—
> ενοίκια μισθωτῶν	95970,50
> χρεώστας έξ έκποιήσεως άκινήτων	12633,—
> έγγυοδοσίας	4000,—
> Εθνικήν Τραπεζαν άνάληψις	43301,30
<b>Σύνολον</b>	<b>708087,05</b>

**ΕΞΟΔΑ**

Είς μισθούς προσωπικῶν	205550,—
> Ηλεκτροφωτισμόν	20398,—
> καύσιμον ἔλην	6347,—
> διάφορα φιλά έξοδα	16686,—
> γραφικήν ἔλην	1944,—
> φόρους Δημοσίου δύο έτών	43767,90
> Αρχιερατικῆς λειτουργίας	2500,—
> Δικαστικά έξοδα	10500,—
> Αγορῆς κηροῦ και νημάτων	82954,—
> Βοηθήματα (δι' άπόρους, Παναγ. Τάφου, Φιλόπτωχων Ταμείων, Προσκόποις, Χριστιανικήν Ένωσιν, Νοσοκομείων Βεροίας, Δημοτικά Σχολεία και Οικουμενικόν Πατριαρχεῖον).	110803,50
> συντήρησιν Κτιρίων	18722,80
>    > Μητροπολιτικῶν Μεγάρων	5000,—
> Μητροπολιτικῶν Συμβούλιον 5 σ)	30748,—
> Βιβλιοθήκην τού Γραφείου	3334,—
> άγοράν καθισμάτων Ιεροῦ Ναοῦ	18109,—
> Τ.Α.Κ.Ε. έκκ)σις μέχρι 31/3/38	16958,40
> έξοδα πανηγυρείων	13045,—
> Αναστ. Καραγεωργίου άπόδοσις καταθέσεως	3496,—
> Κωνστ. Καραγεωργίου	2636,—
> Διαφόρους Πιστώσεις	25910,90
<b>Σύνολον έξόδων</b>	<b>639319,80</b>

Υπόλοιπον εν τῷ Ταμείῳ μεταφερόμενον εις τήν νέαν χρῆσιν 1939—40 68 767,25  
708087,05

**ΑΠΟΘΕΜΑΤΙΚΑ ΤΟΥ ΝΑΟΥ**

Καταθέσις παρὰ τῆς Εθνικῆς Τραπεζῆς τής Ελλάδος Αρ. 79828,—

Τό Έκκλησιαστικόν Συμβούλιον μή φειδόμενον κόπων και φροντίδων καταβάλλει πᾶσαν δυνατήν προσπάθειαν ὥστε επανξάνει τας εισπράξεις τού Ναοῦ και περιορίζει εις τό ἐννατόν ὄριον τά έξοδα αὐτοῦ εις τρόπον ὥστε να εἶναι πάντοτε ἀντάρκης και ἀνταποκρίνεται ἀπροσκόπτως εις τας πολλαπλᾶς ανάγκας και ὑποχρεώσεις αὐτοῦ.

Επίσης τὸ Έκκλ. Συμβούλιον θεωρεῖ ὑποχρεωσιν να καταστήσῃ γνωστόν εις τούς κ. κ. ένοριτας ὅτι δια τό μεγάλο καθυστερημα έκ μισθωιάτων, ὅπερ έκκληρονόμησε θά λάβῃ δια τά προβλεπόμενα ὑπὸ τού Νόμου μέτρα πρὸς εἰσπραξιν και παρακαλεῖ θερμῶς ἀπαντας τούς καθυστεροῦντας μισθώματα ὥπως μεριμνήσωσι δια τήν τακτικήν ἔστω και τμηματικήν καταβολήν των χρῶν των δια τού ἐπὶ τῷ σκοπῷ τούτου προσληφθέντος εισπράκτορος τού Ι. Νυοῦ.

Τουαῦτα ὑπῆρξαν τά ἀποτελέσματα τής ληξάσης χρήσεως 1938—1939 τά ὁποία κατά τόν Νόμον πᾶς τις έκ των κ. κ. ένοριτών δικαιούται να ἐλέγξῃ  
Εν Βεροία τῆ 13 Ιουνίου 1939

**ΤΟ ΕΚΚΛΗΣΙΑΣΤΙΚΟΝ ΣΥΜΒΟΥΛΙΟΝ**

Ο Πρόεδρος  
Αντιπρόσωπος τού Σεβ. Μητροπολίτου  
Βεροίας και Ναούσης  
Οικονόμος ΛΑΠΑΘΕΟΦΙΔΟΣ ΒΑΤΑΜΙΔΗΣ

Ο Ταμίας  
ΣΤΡΑΤΟΣ ΜΑΚΡΙΑΔΗΣ

Τά Μέλη  
ΙΩΑΝΝΗΣ ΓΚΕΛΕΓΙΜΗΣ  
ΙΩΑΝΝΗΣ ΙΩΑΝΝΙΔΗΣ  
ΦΙΛΙΠΠΟΣ ΟΥΖΟΥΝΗΣ  
ΧΡ. ΠΟΖΙΑΔΗΣ  
ΜΗΝ. ΣΤΑΜΟΥΛΗΣ  
ΘΡΑΣ. ΤΖΙΚΑΣ

# ΑΣΤΕΡΑ



Η ΑΡΧΑΙΟΤΕΡΗ ΤΩΝ ΕΝ ΒΕΡΡΟΥΙΑ ΕΦΗΜΕΡΙΩΝ  
ΕΚΔΙΔΟΜΕΝΗ ΚΑΘΕΡΩΡΑ

## ΒΕΡΡΟΥΙΑ

ΣΥΝΔΡΟΜΗ ΕΤΗΣΙΑ Έσοδα 100. Έξοδα 10. Λοιπά 2.	ΔΙΟΙΚΗΤΗΣ ΔΙΕΥΘΥΝΤΗΣ <b>Ι. Γ. ΓΟΥΝΑΡΗΣ</b>	Δημοσιεύματα: «ΑΣΤΕΡΑ» - Βέρροια δημοσιευόμενα ή μη δέν επιπρόσφονται Δημοσιεύσεις: 'Ο Στίχος Δρ. 3
Περίοδος Δευτέρα — Έτος Ίδρύσεως 1924 Έτος ΙΔ' Αρ. Φύλλου 306393	Δευτέρα 26 Ιουνίου 1939	Το φύλλον Δρχμαί 2.

### ΕΝΑ ΕΘΝΙΚΟΝ ΒΑΠΤΙΣΜΑ

Ο ΛΟΓΟΣ ΤΟΥ ΠΡΟΣΕΔΡΟΥ ΥΠΟΥΡΓΟΥ, ΠΡΕΣΒΕΥΤΟΥ ΚΑΙ ΕΝΘΕΡΜΟΥ ΣΥΝΕΡΓΑΤΟΥ ΤΗΣ ΕΘΝ. Β. ΠΑΠΑΔΑΚΗ

Είς προηγούμενον φύλλον του «Αστέρος» έδημοσιεύσαμεν έκτενή περιγραφήν της υποδοχής του άφιχθέντος εις την πόλιν μας προσέδρου ύπουργού πρεσβευτού και ένθερμου συνεργάτου της Ε. Ο. Ν. κ. Β. Παπαδάκη. Σήμερον λογιζόμεθα έντυχεις διότι δίδομεν εις την δημοσιότητα δλόκληρον τον λόγον του διακεκριμένου πρεσβευτού οστις είναι ένα βάπτισμα εις τὰ ύάματα του άγνού εθνικού πατριωτισμού.

Εθνική Νεολαία, σου φέρνω τον θερμό άσπασιμό της πρωτευούσης. σου φέρνω τον εγκάρδιον χαιρετισμό του Αρχηγού. σου φέρνω και σου παραδίνω δλόκληρη, την ψυχή μου για τὰ δοκιμάση τὰ σου ζωγραφίση όσα τήν πλημμυρίζουσι αὐτή τή στιγμή αλοδήματα χαρῆς, ύπερηφανίας και συγκινήσεως.

Πώς τὰ μὴ χαιρώμαι, πώς τὰ μὴ ύπερηφανεύωμαι, πώς τὰ μὴ συγκινοῦμαι όταν βρῶμαι εδῶ, στην έσχατιὰ της Ελλάδος μας, τον εθνικό παλμό νάσφύζει ζωνταίος και γενναίος, όταν νοιώθω μιὰ άτμοσφαιρα άγνή και ήρωϊκή τὰ μυρώνητέρα ως πέρα τήν τίμια αὐτή γῆ, όταν βλέπω πώς ο ελληνικός βορρᾶς άποτελεϊ μιαν άσπίδα χαλέβδινη και άπόρθητη της χώρας! Νὰ ξέρτε βόρρειοι Έλληνες, πώς ή Πατρίς άπιβλέπει σέ σᾶς με καμάρι και με σεβασμό, γιατί σέ σᾶς έλαχε ο έπίσημος κληρος τὰ εἶσθε οί πρωτοπόροι της φυλής, οί άκοίμητοι φρουροί των άκλόνητων ελληνικών συνόρων!

Είχα ως τώρα την τύχη και την τιμή τὰ μιλήσω συχνά και στη Νεολαία και γενικώτερα. Με την άδύνατη φωνή μου προσπάθησα τὰ ξυπνήσω τὸ πλοῦσιον άπόθεμα μεγαλείου και άυτοπεποιθήσεως που κρύβει μέσα της ή ελληνική ψυχή, τὰ δονήσω τις ευγενείς της χορδές διὰ τὰ άκουσθῶν απ' αὐτές ήχοι παρήγοροι έλπίδος και αισιοδοξίας. Διό αὐστηρὸ περιβάλλον των Αθηνών, μπροστά στον Αρχηγό, εξέθεσα τις ιδέες μου για τὰ πλεονεκτήματα και τις ύποχρεώσεις της σημερινής Νεολαίας. Στις νότιες και στις δυτικές μας επαρχίες έμίλησα με στοργή για τήν ξεχωριστή

θέσι που κατέχει στην καρδιά μας ή μοχθοῦσα ύπαιθρος, ο καρπερός και χαρωπός ελληνικός κάμπος, ή σεμνή εργατιὰ και ή λεβέντικη άγροτιὰ. Έδῶ, σ' αὐτὸ τὸ ιερό και πολύτιμο κομμάτι του εδάφους μας, θὰ ήθελα, με τὰ μετρημένα λόγια που μου εμπνέει ή σοβαρότης του χώρου και της στιγμῆς, τὰ σᾶς μιλήσω για τρία κράγματα άπλά και μεγάλα που εἶναι συνυφασμένα τὸ ένα με τὸ άλλο και που σ' αὐτὰ στηρίζεται δλόκληρη ή ύπαρξις, δλόκληρη,



Η Α. Μ. ο λατρευτός Βασιλεὺς ΓΕΩΡΓΙΟΣ Β' οστις άναχωρεῖ αύριον διὰ Φλωρεντίαν ίνα παρσιτή εις τὸς γάμους της ύψηλῆς άδελφῆς του Πριγκιπισσῆς Ειρήνης

τὸ μέλλον της φυλής μας. Τὸ πρώτο απ' αὐτὰ τὰ πράγματα εἶναι ή φιλοπατρία. Δέξις βαρεῖα αλλά και ταλαιωρημένη που έμασήθηκε άνίλεια από τὸ σχολαστικισμό, που ύπήρξε τὸ εύκολο τόπι της δημοκρατίας, της πατριδοκαπηλείας και της άχαρης ρουτίνας. Δέξις που πρέπει τὰ τήν προσφέρωμε σὸν τὰ έχωμε στὸ στόμα μας τήν άγια κοινωλία, έννοια ιερώτερη από τήν άγάπη στον πατέρα και στη μητέρα. όπως μᾶς εδίδασαν εδῶ και χιλιάδες χρόνια οί πρόγονοί μας. Φιλοπατρία που πρέπει τὰ φθάνη σέ λατρεία σ' αὐτὸ τὸ τελειότατο των αλώνων και των κόσμων δημιούργημα που λέγεται Έλλάς! Έλλάς, με τήν ιστορία της τή άπέραντη, Έλλάς με τήν άκτινοβολία του πνεύματός της. Έλλάς με τις ψυχικές

της άστέες, Έλλάς με τήν καλοιοή του ούρανού και της γῆς της! Φιλοπατρία γεμάτη ύπερηφάνεια για τήν έξόρμησι του γένους από τὸς αλώνας από τὸ Γιβραλτὸρ στην Κριμαία κ' από τήν Αιθιοπία σιὰς Ίνδίας έξόρμησι όχι καυκητικῆ, αλλά εκπολιτιστικῆ έξόρμησι που άφρησε βαθειὰ δάχνητης, άρροσήμερα άκόμαστη Μασαλία άκούονται σιόν τρυγητὸ έστω και με παρεφθαρμένα από τὸν καιρὸ λόγια, έστω και αν δέν τὰ καταλαβαίνουσι πειδ αὐτοί που τὰ λένε, τὰ ίδια



Η Α. Ε. ο Έθνικός Κυβερνήτης κ. Ιωάννης Μεταξᾶς οστις παρηκολούθησε τὰ γεννήσια του Στόλου μας εις τὸ Ιόνιον Πέλαγος και οστις θὰ έπιθεωρήσῃ τὸν στόλον μας εις Σπέτσας

τραγούδια που πρωτοκοῦστη και πριν 25 αλώνες, όταν ή Μασσαλία ήταν ελληνική! Φιλοπατρία! Όσοι από σᾶς, δπως έργῶ, έξησαν τὸ μεγαλειότερο μέρος της ζωῆς των σιὰ ξένα μπορούν άκόμα καλλίτερα τὰ τή νοιώσουν. Σιὰ ξένα, που ένα κουρελάκι γαλαίολευκο, που τὸ άκινισμα ενός ελληνικού σκοπού άρχῶσε για τὰ βουρκώσουν από δάκρυα τὰ μάτια μας! Δέν θὰ ξεχάσω ότι κάποτε, σέ μιὰ μακρονή πόλι της Ευρώπης όπου οί λιγοστοί Έλληνες είχαν μαζευθῆ για τὰ νοικιάσουν με τήν φτωχικῆν τους συνεισφορά ένα δωμάτιο για εκκλησία, ένας έβραϊοσυνκολλίτης μας έπροσφερε και αὐτός με συγκίνησι τον όβολό του, όχι βέβαια για μιὰ ξένη πρὸς αὐτὸν θρησκεία, αλλά γιατί ή ελληνική εκκλησία

του φαινότανε κ' αὐτή εἶνα κομμάτι της γλυκειᾶς και άξέχαστης Πατρίδος!

Μὰ αν τέτοια φέρνει συγκίνησι ή άπλή άνωμάκρησις από τήν πατρίδα, σκεφθήτε τον πόνο αὐτων που τήν έστερήθησαν δλότελα! Ανολογισθήτε τήν άπόγνωση και τὸ κακά τίμα των λαών εκείτων πᾶ τις περισσότητες φρεῖς από τὰ ίδια των λάθη, έχασαν τήν εθνική των ύπόστασι, τὸ μεγαλειότερο άγαθὸ σ' αὐτὸ τον κόσμο!

Η Έλλάς έχασε κ' αὐτή από φρεῖς τήν έλευθερία της, από 60 άκοίμβους χρόνια τὰδε φρεῖς. Πρώτα, από τότε που έπεσε ή τελευταία ελληνική άρχόπολις της κλασσικής άρχαϊότητας, ή Αλεξάνδρεια, τὸ 330 π. χ. έως τὸ 330 που έπίστειχε ή μητροπολις του μεσαιωνικού ελληνισμού ή Δωνοσιαντινούπολις και έπειτα, από τότε που έπεσε ή τελευταία ελληνική άρχόπολις του μεσαιωνικού, ή Τραπεζοῦς τὸ 1461, έως τὸ 1821. Αλλά τότε ήσαν άλλες ή εποχές. Η άγλη της άρχαίας Ελλάδος ήταν ύψιστη μιανική, ώστε ο κοσμοπολις που τήν έμάσσε ύλικὸς άτερομηθήσε ο ίδιος από τήν ελληνική διακίση, και σᾶς φέρει από τήν τέμνη του κλασσικού ελληνισμού εἰς τὰ βόρεια ήρβανταίος. Όταν πάλι έπεσε κ' αὐτὸς και τὸ από πλήρη σιτι πούλα κ' πικίλια, ο κατακτητής έσβᾶσθηκε τή φυλετική του άυτοπαρῆσι, και σᾶς και αν έχάθησαν ελληνόπνπλα σιὰ τὰ γράματα των γενταίρων και σιὰ χαρῆσια, τὰ τὸν που εἶναι μύροισι τὰ άσπιτηχθῶν κάτω από τή σκέπη του φαιτωτικού έδναρχίου. Σήμερα άλλοιμονο σιὰ εθνη που ύποδοῦλῶνονται. Μαζὶ με τὸ σῶμα των γονατίζει και ή ψυχή των, γιατί παιδικῆ και τρυφερῆ άκόμα παραλαμβάνεται και παραμορφώνεται δλόκληρωτικά, και τὸ σῆψισμο μιᾶς φυλής εἶναι ζήτημα μιᾶς γενεᾶς. Τέτοια τύχη βέβαια δέν πρόκειται ποτὲ τὰ πάθη τὸ εθνος μας, που εἶναι ο υἱός ο περιούσιος και άθάνατος ο εδλογημένος από τὸν Θεό, και από τή φύσι. Αλλά αν έπρόκειτο τὰ περάσουμε ένα τέτοιο κίνδυνο χίλιες (συνέχεια εις τήν 4η σελ.)

**ΔΙΑΚΗΡΥΞΙΣ**

Εν Βερούια τῆ 11 Ἰουν. 1939  
Τὸ

Ἐκκλησιαστικὸν Συμβούλιον  
τοῦ ἐν Βερούια Ἱ. Ναοῦ Ἁγίου  
Γεωργίου διακηρύττει δι.

Ἐκτίθεται εἰς πλειοδοτικὴν δη-  
μοπρασίαν πρὸς ἐκποίησιν τὰ κά-  
τωθι ἀκίνητα τοῦ Ναοῦ ἐπὶ τοῦς  
ἐξῆς ὄρους καὶ συμφωνίας.

Μία οἰκία τοῦ ἐνοικιαστοῦ Δη-  
μοσθένους Σαμαρᾶ κειμένη ἐν τῇ  
περιοχῇ τοῦ Ἱεροῦ Ναοῦ Παναγί-  
ας Δεξιᾶς.

1) Ἡ δημοπρασία θέλει ἐνεργη-  
θῆ ἐν τῷ γραφείῳ τοῦ Ναοῦ ἐνώ-  
πιον τοῦ Ἐκκλησιαστικοῦ Συμβου-  
λίου τῆ 25ῃν τοῦ μηνὸς Ἰουνίου  
τοῦ ἔτους 1939 ἡμέραν Κυριακὴν  
καὶ ὥραν ἀπὸ τῆς 10ῆς π.μ. μέχρι  
τῆς 12ῆς μεσημβρινῆς.

2) Ὡς πρώτη προσφορά δρίζε-  
ται ὑπὸ τοῦ Ἐκκλησ. Συμβουλίου  
κατὰ τὸν ὅρον δραχ. 20.000

3) Ἡ καταβολὴ τῆς ἀξίας τῆς  
οἰκίας θὰ γίνῃ τῆς μετρητικῆς ἡμέ-  
ρῃ ἐπιγραφῆ τοῦ συμβουλίου.

4) Διὰ τὰ γίνῃ τις δεκτὸς εἰς τὴν  
δημοπρασίαν δέον τὴν καταβάλλῃ εἰς  
τὸ Ἐκκλησ. Συμβούλιον ὡς ἐγγύχ-  
σιν τὸ 1/20 τοῦ ποσοῦ τῆς πρώτης  
προσφορᾶς.

5) Πρὸς ἐπιτηδεύμασιν τοῦ προ-  
στυλοῦ τοῦ Ναοῦ ἔπιχορηγοῦνται ὁ  
τελευταῖος πλειοδότης τὰ καταδα-  
φισθῆ τὴν πρὸς τὸ προκείμενον τοῦ  
Ναοῦ ἐπιχορηγομένην ἀκίνητην πλευ-  
ρὰν τῆς οἰκίας καὶ κτίση ταύτην  
ἐνδότερον αὐτῆς ἀκριβῶς μετὶ τὴν  
ἀρχομένην ἐνύειαν ἀπὸ τοῦ μέρους  
τοῦ δρόμου.

6) Ἄπαντα τὰ ἔξοδα τῆς κα-  
ταδαφίσεως καὶ ἀνοικοδομήσεως  
τῆς πλευρᾶς βυρβύουσι τὸν τελευ-  
ταῖον πλειοδότην.

7) Ἐὰν ὁ τελευταῖος πλειοδότης,  
μετὰ τὴν πρὸς αὐτὸν πρόσκλησιν,  
ἀρνηθῆ τὴν προσέταθῃ διὰ τὴν ἐπι-  
γραφὴν τοῦ πωλητηρίου συμβολαίου,  
ἐνεργητικὸς βάρος αὐτοῦ ἀναπλε-  
στησιασμοῦ ἐκπιπτομένης ὑπὲρ τοῦ  
Ναοῦ τῆς καταβληθείσης ἐγγυήσεως.

8) Ἡ ἔγκριστις τῶν πρακτικῶν  
τῆς δημοπρασίας ἐναπόκειται εἰς  
τὸ Μητροπολιτικὸν Συμβούλιον.

9) Ἄπαντα τὰ ἔξοδα καὶ τέλη  
συντάξεως τοῦ συμβολαίου βαρύνου-  
σι τὸν τελευταῖον πλειοδότην ἐξ ὁ-  
λοκλήρου. Τὸ Ἐκκλησ. Συμβούλιον

**Ο ΣΥΛΛΟΓΟΣ ΔΕΣΠΟΙΝΙΩΝ ΒΕΡΡΟΙΑΣ  
ΕΙΣ ΜΕΘΩΝΗΝ**

Αἱ Δεσποινίδες τοῦ Συλλό-  
γον ἡ «Φιλανθρωπία» καθὼς  
καὶ ἄλλαι Δεσποινίδες καὶ Κυ-  
ριαὶ ἀνερχόμεναι εἰς ἐξήκοντα  
πεντακοσίαι διὰ δύο λεωφορείων  
ἐξέδραμον τὴν παρελθούσαν  
Κυριακὴν εἰς Μεθώνην ὅπου  
διήλθον ὁλόκληρον τὴν ἡμέραν  
πολὺ εὐχάριστα κοντὰ σὴ θά-  
λασσα.

**ΤΟ ΤΑΜΕΙΟΝ ΑΣΦΑΛΙΣΕΩΣ  
ΕΠΑΓΓΕΛΜΑΤΙΩΝ ΚΑΙ ΒΙΟΤΕΧΝΩΝ  
ΒΕΡΡΟΙΑΣ**

**Ἡ ΧΘΕΣΙΝΗ ΔΙΑΛΕΞΙΣ  
ΤΟΥ κ. ΠΑΠΑΔΟΠΟΥΛΟΥ**

Ἀπὸ τινῶν ἡμερῶν ἤρχισεν  
καὶ ἐν τῇ πόλει μας ἡ διανομὴ  
τῶν βιβλιαρίων εἰς τοῦς ἡσφα-  
λισμένους Ἐπαγγελματίας καὶ  
Βιοτέχνας ἐκ μέρους τῶν ἐντε-  
ταλμένων ὑπαλλήλων τοῦ Τα-  
μείου Ἀσφαλίσεως Ἐπαγγελ-  
ματιῶν καὶ Βιοτεχνῶν Ἑλλάδος.

Χθὲς Κυριακὴν καὶ ὥραν  
11.30 π.μ. ἐν τῇ αἰθούσῃ τῆς  
Χριστιανικῆς Ἐνώσεως Βερούιας  
ὁ «Ἀπόστολος Παῦλος» ἐ-  
νώπιον πλήθους ἐπαγγελματιῶν  
καὶ βιοτεχνῶν ὠμίλησε ὁ προϊ-  
στάμενος τῆς Περιφερείας Θεσ-  
σαλονίκης κ. Παπαδόπουλος ἀ-  
ναπτύξας τὰ πλεονεκτήματα καὶ  
τὰ ἀγαθὰ τοῦ Ταμείου Συντά-  
ξεως Ἐπαγγελματιῶν καὶ Βιο-  
τεχνῶν Ἑλλάδος.

Μετὰ διαλογικὴν συζήτησιν  
κατεδείχθησαν πλήρως καὶ ἐγέ-  
ιστον ἀντιληπτὰ ὑπὸ πάντων  
τὰ καλὰ καὶ ἀγαθὰ τοῦ Ταμείου  
Ἀσφαλίσεως Ἐπαγγελματιῶν  
καὶ Βιοτεχνῶν ἐξεφράσθη δὲ  
ἡ εὐγνωμοσύνη τῶν ἐπαγγελ-  
ματιῶν καὶ τῶν βιοτεχνῶν Βε-  
ρούιας πρὸς τὴν Ἑθνικὴν Κυ-  
βέρνησιν καὶ τὸν χαλκέντερον  
Κυβερνήτην κ. Ἰωάννην Μεταξᾶ  
διὰ τὸ ὑπὲρ τῆς τάξεώς των μέ-  
γα εἰδιαφέρον.

**Γὰ Χιρτικὰ σας εἶδη  
Τὰς τυπογραφικὰς σας  
ἐργασίας στὸ Τυπογρα-  
φεῖον ΓΟΥΝΡΗ.**

**Ἀριθ. Πρωτ. 251  
ΓΝΩΣΤΟΠΟΙΗΣΙΣ**

Περατωθεῖσας μέχρι τοῦ χωρίου  
Κωστοχώριον τῆς ἐπαρχιακῆς ὁδοῦ  
Βερούιας-Παλαιμαῖος, συνετελέ-  
σθη ἡ δι' αὐτοκινήτου συγκοινωνία  
ἐκ Βερούιας εἰς Κωστοχώριον καὶ  
συνεπληρώθη ἡ μὲν ἔλλειψις τὴν  
ὅποιαν εἶχεν τὸ ἀπὸ πάσης ἀπό-  
ψεως ἔξοχον κέντρον παραθερι-  
σμοῦ, τὸ χωρίον Κωστοχώριον τῆς  
Κοινότητος Φυτιᾶς.

Ἄπαντα δὲ τὰ εἶδη καὶ τροφίμα  
τὰ συντελοῦντα εἰς τὸν ἄνετον πα-  
ραθερισμὸν ἐν ἀφθονίᾳ ἐβρίσκον-  
ται εἰς τὸ ὡς ἄνω χωρίον.

Ἴνα γίνῃ δὲ τις δεκτὸς πρὸς πα-  
ραθερισμὸν δέον τὰ εἶδη ἐπρωδια-  
σμένος διὰ πιστοποιητικοῦ ὑγείας  
ἐμφαίνον διὲν πάσχει ἐκ μετα-  
δοτικῆς νόσου.

Ἐν Φυτιᾷ τῆ 28 Μαΐου 1939  
Ὁ Πρόεδρος Κοινότητος Φυτιᾶς  
**Ἰ. ΓΚΙΛΙΟΠΟΥΛΟΣ**

**ΓΕΩΡΓΙΟΣ ΚΩΝΣΤΑΣ  
ΟΦΘΑΛΜΙΑΤΡΟΣ**  
ὉΔΟΣ 4ῆς ΑΥΓΟΥΣΤΟΥ ΑΡΙΘ. 46  
ΘΕΣΣΑΛΟΝΙΚΗ

Δέχεται τοὺς πάσχοντας κατὰ τὰς  
ὥρας 9 - 1 καὶ 4 - 7 μ. μ.

**ΤΑ ΜΕΛΗ ΤΗΣ ἙΠΙΘΕΤΟΥ ΖΩΗΣ,**

Τὴν παρελθούσαν Κυ-  
ριακὴν τῶν Ἁγίων Πάντων,  
τὰ μέλη τοῦ ἐν Βερούια τμή-  
ματος τῆς ἐπιθετοῦ Ζωῆς συ-  
νοδευόμενα καὶ ἀπὸ ἄλλους  
συμπολίτας μας ἐξέδραμον εἰς  
τὴν ἱστορικὴν Μονὴν τῶν Ἁ-  
γίων Πάντων ἥτις ὡς γνωστὸν  
κατὰ τὸν Μακεδονικὸν ἀγῶνα  
ὑπῆρξε τὸ καταφύγιον καὶ τὸ  
ὄρητήριο τῶν ἀνταρτικῶν  
σωμάτων καὶ ὅπου ἐγένοντο  
δεκτοὶ ὑπὸ τοῦ ἡγουμένου πα-  
τρὸς Βενιαμὶν καὶ ὅπου διήλ-  
θον ὁλόκληρον τὴν ἡμέραν  
διασχεδάζοντες. Κατὰ τὴν ἐκ  
Βεργίνης μετάβασιν των ἐπε-  
σκέφθησαν τὰς ἀρχαιοτάτας.

**ΒΑΣΙΛΕΙΟΣ Ι. ΓΟΥΝΑΡΗΣ  
ΙΑΤΡΟΣ**

ὉΔΟΣ ΚΩΝΣΤΑΝΤΙΝΟΥ ΕΛΕΥΘΕΡΤΟΥ  
ΒΕΡΡΟΙΑ

Δέχεται ἐν τῇ οἰκίᾳ του ἐπὶ τῆς  
ὁδοῦ Κωνσταντίνου Ἐλευθερωτοῦ.

**ΤΡΑΠΕΖΑ ΒΕΡΡΟΙΑΣ Α.Ε.**  
ΤΕΛΟΣ ΤΡΑΠΕΖΙΤΙΚΩΝ ΓΡΑΦΕΙΩΝ  
**ΔΕΣΣΕΡ ΔΑΝΙΕΛ & ΣΙΑ**  
Ἔτος ἰδρύσεως 1896  
ΔΕΧΕΤΑΙ ΚΑΤΑΘΕΣΕΙΣ  
Ἐν ὄψει, ἐπὶ Προθεσμία, Τραπευτήριον  
ἔκτελεῖ πάσης φύσεως Τραπεζικὴν ἐργασίαν  
**ΤΑΧΥΤΗΣ ΣΥΝΑΔΔΑΓΩΝ**  
**ΑΣΦΑΛΕΙΑ ΧΡΗΜΑΤΩΝ**

**ΕΜΠΟΡΙΚΑ ΚΑΤΑΣΤΗΜΑΤΑ ΥΦΑΣΜΑΤΩΝ**  
**ΙΣΑΑΚ ΙΩΝΑ ΣΑΡΦΑΤΗ**  
ὉΔΟΣ ΦΙΛΙΠΠΟΥ Β' - ὉΔΟΣ Κ. ΕΛΕΥΘΕΡΤΟΥ - ΒΕΡΡΟΙΑ  
Εἰς τὰ καταστήματά μας θὰ εὑρητε πάντοτε ὅλα τὰ εἶδη ὑφασμάτων εἰς  
**Μεταξωτὰ, Βαμβακερὰ, Μάλλινα, Λινὰ κ.λ.π. κ.λ.π.**  
εἰς πλουσίαν συλλογὴν καὶ τιμὰς ἑξαιρητικάς.  
Εἰδικώτερον εἰδοποιούμεν τὴν πολυπληθῆ καὶ πιστὴν πελατείαν μας διὲ ἐπλουτίσαμεν  
τελευταῖως τὴν ἀποθήκην μας μετὰ ὅλα τὰ νεώτερα εἶδη διὰ τὴν Θερινὴν ἐποχὴν ὡς  
**Μαντὰ Γυναικεῖα, Ζιωροζέττες καὶ ἔταμιν Μάλλινα καὶ Βαμβακερὰ**  
**Κασμήρια Ἄγγλικά κ.λ.π.**  
᾿Ωσαύτως καθιστῶμεν γνωστὸν ὅτι διατηροῦμεν εἰς μεγάλην  
ποικιλίαν τὰ φημισμένα **Κασμήρια** Ναούσεως τοῦ βιομηχανικοῦ  
αὐτοῦ Κολοσοῦ **ΠΑΝΑΡΑ ΚΥΡΤΣΗ & ΣΙΑ Α.Ε.** καὶ τὰ ὅποια πω-  
λοῦμεν εἰς τιμὰς πολὺ εὐθυνάς.

**ΤΡΑΠΕΖΑ ΑΘΗΝΩΝ**  
ΑΝΩΝΥΜΟΣ ΕΤΑΙΡΙΑ - ΕΤΟΣ ΙΔΡΥΣΕΩΣ 1893  
116 ΚΑΤΑΣΤΗΜΑΤΑ ΒΝ ΒΛΛΑΔΙ  
6 ΚΑΤΑΣΤΗΜΑΤΑ ΕΝ Τῷ ΕΞΩΤΕΡΙΚῷ  
Ἐν Ἀγγλίᾳ, Αἰγύπτῳ καὶ Κύπρῳ  
Ἄργανοις Ἰδρυθεῖς ὑπὸ τῆς ΤΡΑΠΕΖΗΣ ΑΘΗΝΩΝ  
**THE BANK OF ATHENS TRUST COMPANY** 205, west 33rd Street — NEW YORK  
Καταθέσεις εἰς Δραχμάς ἐν ὄψει καὶ ἐπὶ προθεσμία  
**ΠΑΣΗΣ ΦΥΣΕΩΣ ΤΡΑΠΕΖΙΤΙΚΗ ΕΡΓΑΣΙΑ ΥΠΟ ΤΟΥΣ ΜΑΛΛΟΝ ΣΥΜΦΕΡΟΝΤΑΣ ΟΡΟΥΣ**

«ΑΣΤΗΡ» ΒΕΡΡΟΙΑΣ

Ἡ Ἀρχαιότερα ἐν Βερροίᾳ Ἐφημερὶς Ἐκδιδόμενη κάθε ἑβδομάδα

Ἰδιοκτήτης - Διευθυντής

Υπεύθυνος

Ι. Γ. ΓΟΥΝΑΡΗΣ

Οἶκον. Διευθυντής

Α. Γ. ΓΟΥΝΑΡΗΣ

Ὁδὸς Γ. Κυρίμη

Ὁ Ἀσὴρ ἐκτοπύεται εἰς τὸ Τυπογραφεῖον Ἰ. καὶ Ἀ. Γούναρη Ὁδὸς Κ. Ἐλευθερωτοῦ-Πλατάνων

ΣΥΝΔΡΟΜΗ ΕΤΗΣΙΑ

Ἑσωτερικὸν Δραχμὰ 100  
Ἐξωτερικὸν Φράγκα Χρυσᾷ 10  
Ἀμερικκῆς Δολλάρια 2

Δημοσιεύματα προσωπικοῦ χαρακτήρος ἢ ἐν καταχωροῦνται.

Δημοσιεύσεις Πλειστηριασμῶν, Διακηρύξεων, Δημοπρασιῶν κλπ, τῶν 10 στιγμῶν ὁ στίχος δρ. 3

Κοινωνικὰ εἰρηνηφρονία κ.λ.π. μὴ συνδρομητῶν δραχ. 50. συνδρομητῶν » 25.

Διὰ συνεχεῖς δημοσιεύσεις Ἐμπορικῶν καταστημάτων ἰδιαίτερα συμφωνίαι.

ΔΙΑΚΗΡΥΞΕΙΣ

Ἐν Βερροία τῇ 11 Ἰουν. 1939  
Τὸ

Ἐκκλησιαστικὸν Συμβούλιον τοῦ ἐν Βερροία Ἱ. Ναοῦ Ἁγίου Γεωργίου διακηρύττει ὅτι.

Ἐκτίθενται εἰς πλειοδοτικὴν δημοπρασίαν πρὸς ἐκποίησιν τὰ κάτωθι ἀκίνητα τοῦ Ναοῦ ὑπὸ τοῦς ἐξῆς ὁροις καὶ συμφωνίας:

α) Ἡ οἰκία τοῦ ἐνοικιαστοῦ Ἰωάννου Γ. Τζίμα κειμένη ἐν τῇ περιοχῇ τοῦ Ἱεροῦ Ναοῦ Ἁγίου Νικολάου διπλασιασῶν 17 μέτρων μήκους καὶ 7 μ. πλάτους καὶ ονομαζομένης πρὸς Ἀνατολὰς μὲ οἰκίαν Κασνάκη, πρὸς βορρᾶν μὲ οἰκόπεδον ἀκατοίκητοι, πρὸς δυσμὰς μὲ δρόμον καὶ καὶ πρὸς Νότον μὲ οἰκίαν Βασιλείου Τσαρτσαρῆ.

1) Ἡ δημοπρασία θέλει ἐνεργηθῆ ἐν τῷ γραφείῳ τοῦ Ναοῦ ἐνώπιον τοῦ Ἐκκλησιαστικοῦ Συμβουλίου τῆς 25ῆς τοῦ μηνὸς Ἰουνίου τοῦ ἔτους 1939 ἡμέραν Κυριακὴν καὶ ὦραν ἀπὸ τῆς 10ῆς π.μ. μέχρι τῆς 12ῆς μεσημεριῆς

2) Ὡς πρώτη προσφορά δρίζεται ὑπὸ τοῦ Ἐκκλησ. Συμβουλίου κατώτατον ὄριον δραχ. 10.000

3) Διὰ τὰ γίνῃ τις δεκτὸς εἰς τὴν δημοπρασίαν δεόν νὰ καταβῆ εἰς τὸ Ἐκκλησ. Συμβούλιον ὡς ἐγγύησιν τὸ 1/20 τοῦ πωσοῦ τῆς πρώτης προσφοράς

4) Ἡ καταβολὴ τῆς ἀξίας τῆς οἰκίας θὰ γίνῃ τοῖς μετρητοῖς ἅμα τῇ υπογραφῇ τοῦ συμβουλαίου.

5) Ἐὰν ὡς τελευταῖος πλειοδότης ἤθελεν ἀναδειχθῆ ὁ καὶ ἤδη ἐνοικιαστής τῆς οἰκίας πλὴν τυχῶν ὀφειλῆς πρὸς τὸν Ναὸν ἐν

καθυστερομένῳ ἐνοικίῳ ὁ τοιοῦτος υποχρεοῖται εἰς τὴν καταβολὴν τούτων σὺν τῇ ἀξίᾳ τῆς ἐκποιηθησομένης καὶ κατακρωθρομένης αὐτῆς οἰκίας.

6) Ἐὰν ὁ τελευταῖος πλειοδότης, μετὰ τὴν πρὸς αὐτὸν πρόσκλησιν, ἀρνηθῆ νὰ προσέλθῃ διὰ τὴν υπογραφήν τοῦ συμβουλαίου, ἐνεργεῖται εἰς βάρος αὐτοῦ ἀναπλειστηριασμὸς ἐκπιπτομένης ὑπὲρ τοῦ Ναοῦ τῆς καταβληθείσης ἐγγυήσεως.

7) Ἡ ἔγκριστις τῶν πρακτικῶν τῆς δημοπρασίας ἐναπόκειται εἰς τὸ Μητροπολιτικὸν Συμβούλιον.

8) Ἄπαντα τὰ ἔσοδα καὶ τίλη συντάξεως τοῦ συμβουλαίου βαρύνουσι τὸν τελευταῖον πλειοδότην ἐξ ὀλοκλήρου.

Τὸ Ἐκκλησ. Συμβούλιον  
**ΕΥΧΑΡΙΣΤΗΡΙΟΝ**

Ἡ Φιλότητος Ἀδελφότης τῶν Κυριῶν ἐκ μέρους τῶν ὑπ' αὐτῆς ἀνακουφιζομένων πτωχῶν εὐχαριστεῖ θερμῶς τὴν κυρίαν Μαρίαν Καπρίνη διὰ τὴν ἐκ τριακοσίων δραχμῶν δωρεάν τῆς εἰς μνήμην τῆς μακαρίτιδος μητρὸς τῆς.

[Ἐξ τοῦ Γραφείου]

ΟΙ ΟΠΟΡΟΠΩΛΑΙ ΒΕΡΡΟΙΑΣ  
ΥΠΕΡ ΤΗΣ ΒΑΣ. ΒΕΡΡΟΠΟΡΙΑΣ

Ἡ Συντεχνία Ὀπορολαχανοπωλῶν Βερροίας δι' ἀναφορὰς τῆς πρὸς τὸν ἐθνικὸν Κυβερνήτην κ. Ἰ. Μεταξᾶν ἐπέμψε αὐτῷ δραχμὰς 3.000 ὡς ἐνίσχυσιν ὑπὲρ τῆς Βασιλικῆς μας ἀεροπορίας. Ὁ κ. Πρωθυπουργὸς δι' ἐπιστολῆς του πρὸς τὸν Πρόεδρον τῆς Συντεχνίας κ. Πέτρον Δεληδημητοῦ ἐκφράζει τὰς εὐχαριστίας καὶ τὰ συγχαρητήρια του ἅμα διὰ τὴν αὐθόρμητον αὐτὴν συμμετοχὴν ὑπὲρ τῆς ἐθνικῆς ἀναγεννήσεως.

ΝΕΟΝ ΔΙΔΑΚΤΗΡΙΟΝ ΕΝ ΧΩΡΟΠΑΝΙΩ

Τὴν παρελθούσαν Παρασκευὴν εἰς τὸ Χωροπάνιον ὑπὸ τὰς εὐλογίας τοῦ Αἰδεσιμωτάτου Παπακωνσταντίνου Ἐφημερίου Ναούσης ἐτέθη ὁ θεμέλιος λίθος τοῦ ἀνεγειρομένου ὑπὸ τῆς Κοινοτήτος ἐν

Ἡ Ἐπιθεώρησις τῶν Τελειοφοιτῶν  
ἐν Ἀθῆναις

Ἐπανῆλθον ἐξ Ἀθηνῶν οἱ τελειοφοῖτοι τοῦ Γυμνασίου μας οἱ ὅποιοι εἶχον μεταβῆ εἰς ἐκπαιδευτικὴν ἐκδρομὴν. Οὗτοι ἀφίχθέντες εἰς Ἀθήνας τὴν Δευτέραν ὅταν Ἰουνίου κατέλυσαν εἰς τὸ Ξενοδοχεῖον Ρίτζ. Τὴν Τρίτην ἐπισκέφθησαν τὰ Μουσεῖα. Τὴν Τετάρτην μετέβησαν εἰς Μαραθῶνα μὲ δύο αὐτοκίνητα Λεωφορεῖα τὰ ὅποια διέθεσε ἡ Ε.Ο.Ν. Ἐκ Μαραθῶνος μετέβησαν εἰς Τατόϊ καὶ στρατόπεδον Μεταξᾶ. Τὴν πέμπτην ἀνεχώρησαν εἰς Μυκίνας ὅπου ἐπισκέφθησαν τὰς ἀρχαιότητας ἐκεῖθεν εἰς Ἄργος ὅπου παρέμειναν ἐπὶ δύο ὥρας καὶ ἐκεῖθεν εἰς Ναύπλιον διανυκτερεύσαντες εἰς τὸ Ξενοδοχεῖον Ἐθρῶπη. Τὴν παρασκευὴν ἐπισκέφθησαν τὸν Θαλασσοπύργον Μπουζι εἰτα δὲ τὴν Τύρινθα τὸ δὲ ἑσπέρας ἀνεχώρησαν ἐκ Ναυπλίου ἐπιστρέφοντες εἰς Ἀθήνας τὸ Σάββατον ἐν στολῇ τῆς Ε.Ο.Ν. μὲ αὐτοκίνητα τῆς Νεολαίας καὶ συνοδευόμενοι ἀπὸ τοὺς καθηγητὰς των καὶ τὸν ἐν Ἀθήναις ἐδρισκόμενον Διοικητὴν ὑποδιοικήσεως Ε.Ο.Ν Ἡμαθίας κ. Δ. Τσαλόπουλον ἐπισκέφθησαν τὸ ἐργοστάσιον ὑελουργίας τοῦ κ. Κανελλοπούλου ὅπου τοῖς προσεφέρθησαν διάφορα ὠραία ἀνθοδοχεῖα. Τὸ ἀπόγευμα κατέθεσαν στέφανον εἰς τὸ μνημεῖον τοῦ Ἀγνώστου Στρατιώτου ἐπισκεφθέντες εἰτατὴν Ἀκρόπολιν. Τὴν Κυριακὴν ἀνεχώρησαν ἐξ Ἀθηνῶν ἐπιστρέψαντες τὴν πρωίαν τῆς Δευτέρας μὲ τὰς ἀρίστους τῶν ἐντυπώσεων διὰ τὴν πραγματικὰ θαυμασίαν ἐκδρομὴν των.

συνδιασῶ μὲ τὴν προσωπικὴν τῶν κατοίκων ἐργασίαν διδασκηρίου. Εἰς τὴν τελετὴν παρέστη ὁ ἐπιθεωρητὴς τῶν Δημοτικῶν Σχολείων κ. Ἰ. Ἀναστασόπουλος ὁ βοηθὸς ἐπιθεωρητοῦ κ. Χατζηψάλτης ὁ ἐργολάβος κ. Π. Βουζουλίδης κ. ἄ.

Μετὰ τὴν κατάθεσιν τοῦ θεμελίου εἰς τὴν παρὰ τὸ ἐξωκλήσι Ἅγιοι Ἀνάργυροι μαγευτικὴν τοποθεσίαν παρετέθη γέφυμα πλοῦσιον.



**ΘΕΡΑΠΕΥΤΗΡΙΟΝ**  
**ΟΙ ΔΩΔΕΚΑ ΑΠΟΣΤΟΛΟΙ,,**  
**ΠΛΑΤΕΙΑ ΒΑΡΔΑΡΙ** (Τηλ. 21—15)  
Περιλαμβάνει τρεῖς μοντέρνας Κλινικὰς  
**ΠΑΘΟΛΟΓΙΚΗΝ - ΧΕΙΡΟΥΡΓΙΚΗΝ - ΜΑΙΕΥΤΙΚΗΝ**  
Αἱ νεώτεραι καὶ τελειότεραι Κλινικαὶ Θεογνέκης  
Ἐκτίσθη ἐπίτηδες διὰ Κλινικὰς. Ἡσυχία, καθαριότης, φωτισμὸς, κεντρικὴ θέρμαισις, περιπόνησις  
**Διευθυντής: ὁ Ἴατρος κ. Δ. ΚΡΗΣΤΟΠΟΥΛΟΣ**  
Συνεργάται οἱ ἀριστοὶ τῶν ἱατρῶν  
**ΤΙΜΑΙ ΛΟΓΙΚΑΙ**  
Ἀρκλειοῦνται τὰ μολυσματικὰ καὶ οἱ φθισικοὶ

**ΕΘΝΙΚΗ ΤΡΑΠΕΖΑ ΤΗΣ ΕΛΛΑΔΟΣ**  
**ΙΔΡΥΘΕΙΣΑ ΤΩ 1841**  
**ΚΕΦΑΛΑΙΑ . . . . . Δρ. 1.205.000.000—**  
**ΚΑΤΑΘΕΣΕΙΣ τῇ 31ῃ Δεκεμβρίου 1938 Δρ. 10.800.000.000—**  
Δέχεται καταθέσεις εἰς Δραχμὰς ἐπὶ προθεσμία, ἐν ὄψει καὶ εἰς Ταμιευτήριον, καὶ ἐκτελεῖ παντὸς εἶδους Τραπεζικὴν ἐργασίαν.  
Ἐποκαταστήματα καθ' ὅλην τὴν Ἑλλάδα  
Ἀνταποκριταὶ εἰς ὅλας τὰς πόλεις τοῦ Ἑξωτερικοῦ.





# Η ΑΡΧΑΙΟΤΕΡΑ ΤΩΝ ΕΝ ΒΕΡΡΟΥΙΑ ΕΦΗΜΕΡΙΔΩΝ ΕΚΔΙΔΟΜΕΝΗ ΚΑΘΕ ΕΒΔΟΜΑΔΑ

ΣΥΝΔΡΟΜΗ ΕΤΗΣΙΑ

Έστωρικόν Δραχμῶν 100.  
Έστωρικόν Φράγκων 10.  
Αμερικῆς Δολλάρια 2.

ΙΔΙΟΚΤΗΤΗΣ - ΔΙΕΥΘΥΝΤΗΣ

I. Γ. ΓΟΥΝΑΡΗΣ

Τηλεγραφήματα: «ΑΣΠΕΡΑ» - Βέρροιαν

Χειρόγραφα δημοσιεύματα  
ἢ μὴ δὲν ἐπιστρέφονται

Δημοσιεύσεις: 'Ο Στίχος Δρ. 3

Περίοδος Δευτέρα - Έτος Ἰδρύσεως 1924  
Έτος ΙΑ' Αρ. Φύλλου 307)394

Δευτέρα 3 Ἰουλίου 1939

Τὸ φύλλον Δραχμῶν 2.

## ΤΟ ΕΥΤΥΧΕΣ ΓΕΓΟΝΟΣ

### ΕΤΕΛΕΣΘΗΣΑΝ ΠΡΟΧΘΕΣ ΟΙ ΓΑΜΟΙ ΤΗΣ ΠΡΙΓΚΗΠΙΣΣΗΣ ΕΙΡΗΝΗΣ ΜΕ ΤΟΝ ΔΟΥΚΑ ΤΟΥ ΣΠΟΛΕΤΟ

ΡΩΜΗ, 1 (Α Π.).— Τὸ Στέφανι μεταδίδει ὅτι εἰς τὸν ἱστορικὸν καθεδρικὸν ναὸν τῆς Φλωρεντίας Παναγίας τῶν Ἀνθέων, ἐτελέσθησαν σήμερον τὴν πρωτὰν οἱ γάμοι τῆς Α.Β.Υ. τοῦ Δουκὸς Αἰμονος τοῦ Σπολέτι, μετὰ τῆς Α.Β.Υ. πριγκηπισσῆς Εἰρήνης τῆς Ἑλλάδος.

Εἰς τὴν πλατεῖαν τοῦ ναοῦ, μέχρι τοῦ βαπτιστηρίου, εἶχον παραταχθῆ ἀντιπροσωπεῖαι τοῦ ἰταλικοῦ στρατοῦ καὶ τῆς φασιστικῆς ἐθνοφρουρᾶς.

Ἐντὸς τοῦ ναοῦ ἀγῆματα Ἰταλῶν πεζοναυτῶν ἀπέδωσαν τὰς τιμὰς.

Μεταξὺ τῶν παρευθεθέντων εἰς τοὺς γάμους συγκαταλέγονται ἡ Βασίλισσα τῆς Βουλγαρίας, οἱ τέως Βασιλεῖς τῆς Ἰσπανίας, τὸ Διαδοχικὸν ζεύγος τῆς Ἑλλάδος, ὁ Δουξ καὶ ἡ Δούκισσα τοῦ Κέντ καὶ ἄλλοι.

Ἡ Α.Β.Υ. ὁ Δουξ Αἰμων ἐφύασε τὴν 10.10' εἰς τὸν ναὸν, μετὰ τοῦ διαδοχικοῦ ζεύγους τῆς Ἰταλίας, τῆς Δουκίσσης τῆς Ἀόστῆς Μαρίας (μητρὸς τοῦ γαμβροῦ) καὶ τοῦ ἀδελφοῦ τοῦ Δουκὸς τῆς Ἀόστῆς ἀντιβασιλέως τῆς Αἰθιοπίας.

Ἡ ἀφιξίς του ἐχαιρετίσθη μετὰ τοὺς κεκανονισμένους κανονιοβολισμούς, ἐνῶ ἡ μουσικὴ ἀνέκρουε τὸν ἰταλικὸν ἐθνικὸν ὕμνον καὶ τὸ συγκεντρωμένον εἰς τὴν πλατεῖαν καὶ τὰς παρόδους πυκνὸν πλῆθος ἐευφήμει ἐνθουσιωδῶς.

Ἀπαντες οἱ ἀνωτέρω ἐστάθησαν εἰς τὴν εἰσοδὸν τοῦ ναοῦ, ἐν ἀναμονῇ τῆς ὑψηλῆς νύμφης, ἣτις ἐφύασε μετὰ τινα λεπτὰ, ὀδηγουμένη ὑπὸ τοῦ ἀδελφοῦ τῆς Α. Μ. Βασιλέως τῶν Ἑλλήνων Γεωργίου.

Ἡ ἀφιξίς τῆς Ἑλληνίδος Πριγκηπισσῆς ἐχαιρετίσθη μετὰ ἐκτάκτως ἐνθουσιώδεις ἐκδηλώσεις, ἐνῶ ἡ μουσικὴ ἀνέκρουε τὸν Ἑλληνικὸν Ἐθνικὸν Ὑμνον.

Ἡ ἐμφάνισις τῆς Πριγκηπισσῆς Εἰρήνης ἦτο ἀληθῶς

γοητευτικὴ ὄψασίς. Ἡ Α.Β.Υ. ἔφερε θαυμασίαν νυμφικὴν ἐσθῆτα, τῆς ὁποίας τὴν οὐρὰν ἐκράτουν κατὰ τὴν εἰσοδὸν τῆς Ὑψηλῆς νύμφης εἰς τὴν ἐκκλησίαν οἱ τελετάρχαι τῆς Ἑλληνικῆς Βασιλικῆς; Ἀύλης καὶ κατὰ τὴν ἐξοδὸν οἱ τελετάρχαι τοῦ Οἴκου Σπολέτο Σαβοῦας.

Μετὰ τὴν ἀφιξίαν καὶ τοῦ βιασικικοῦ ζεύγους τῆς Ἰταλίας



Ἡ Α. Μ. ὁ λατρευτὸς μας Βασιλεὺς ΓΕΩΡΓΙΟΣ Β'

ὅστις ἀνεχώρησε τὸ μεσονύκτιον τῆς χθὲς Κυριακῆς διὰ Κέρκυραν ἐκ Φλωρεντίας ἔπει παρεστή εἰς τοὺς γάμους τῆς Α.Β.Υ. τῆς ἀδελφῆς του Πριγκηπισσῆς Εἰρήνης μετὰ τῆς Α. Β. Υ. τοῦ Δουκὸς τοῦ Σπολέτου.

ἤρχισεν ἡ γαμήλιος ἀκολουθία τελεουργοῦντος τοῦ ἀνακτορικοῦ ἀρχιερέως, Σεβ. Μπακαρία, ἐπὶ τούτῳ ἐλθόντος ἐκ Ρώμης.

Μάρτυρες τοῦ γαμβροῦ ἦσαν ὁ Διάδοχος τῆς Ἰταλίας πριγκηψ Οὐμβέρτος καὶ ὁ Δουξ τῆς Ἀόστῆς.

Μάρτυρες τῆς νύμφης ὁ Διάδοχος τῆς Ἑλλάδος, Πριγκηψ Παῦλος καὶ ὁ πριγκηψ Γεώργιος τῆς Ἑλλάδος.

Ἡ ληξιαρχικὴ πράξις ὑπεγράφη ἐκτὸς τῶν νεονύμφων καὶ τῶν μαριτρῶν, ὑπὸ τοῦ Ὑπουργοῦ γραμματέως τοῦ Φασιστικοῦ κόμματος Σταράτσε, ὅστις ἐξετέλεσε χρὴ συμβολαιογράφου τοῦ Στέμματος καὶ τοῦ προέδρου τῆς γεροσι-

## ΕΝΑ ΕΘΝΙΚΟ ΒΑΠΤΙΣΜΑ

Ο ΛΟΓΟΣ ΤΟΥ ΠΡΟΣΕΔΡΟΥ ΥΠΟΥΡΓΟΥ, ΠΡΕΣΒΕΥΤΟΥ ΚΑΙ ΕΝΘΕΡΜΟΥ ΣΥΝΕΡΓΑΤΟΥ ΤΗΣ Ε.Ο.Ν. κ. Β. ΠΑΠΑΔΑΚΗ

(Β' Μέρος Τελευταίων)

Διὰ τὰ διατηρητὰ ὅμως πάντα ἀκμαῖο καὶ ζωνρὸ καὶ δραμητικὸ τὸ ἀπαραίτητο ἀπὸ πνεύμα τῆς ἀνιδουσίας, χροιάζεται ἓνα ἄλλο πρῶγμα, τὸ τρίτο πρῶγμα γιὰ τὸ ὅποιο θὰ σὰς μιλήσω, ἢ πιστεύω. Χωρὶς πίστιν, τίποτε καλὸ δὲν μπορεῖ νὰ πραγματοποιηθῆ. Ἄν ἐνίκησε σὺ Μαθαθῶνα μὴ χροῖα Ἑλλήνων τίς μυριάδες τῶν βαρβάρων, εἶναι γιὰτί ἐπίστευαν σὴν αἰώ-

Ἄν, πρὶν κοινὰ τρία χρόνια, μὴ μεγάλη μέρα γιὰ τὸ ἔθνος ἀνάμυσσάπο δυσκολίας καὶ ἀπογοητεύσεις, μεσ' σὴν φουρτοῦνα τῶν παιθῶν καὶ τοῦ μίσου, ἓνας καὶ μόνος ἀνθρώπος, ὑπεράνθρωπος, ἀπεράσιος, ἐτόλμησε καὶ ἐπέτυχε τὸ πειὸ θεόρατο κατόρθωμα τῆς ἱστορίας μας, νὰ μὰς ἀλλάξη μορφήν καὶ πρὸ παντὸς ψυχῆ, εἶναι διατὶ ὁ ἀνθρώπος αὐτὸς ἐπίστευε καὶ ἡ πίστις του ἦταν ἀπὸ κείνης ποῦ σαλεύουσι ταβερνὰ καὶ ποῦ φροντῶνουν τίς καρδιὰς τῶν ἀνθρώπων ποῦ καμμιὰ φορὰ ἀλλοίμωτο εἶναι πειὸ βαρεῖες καὶ πειὸ δυσκίνητες κ' ἀπὸ τὰ βουτὰ, τὴν πίστιν ποῦ εἶχε καὶ ἔχει αὐτὸς πρὸς τὴ φύλῃ, δηλαδὴ πρὸς ἐμὰς, ἔχομεν καθῆκοι νὰ τὴν ἀποδώσωμε θερμῇ καὶ πλέσια ἐμεῖς πρὸς αὐτὸν. Ὅπως τὸ κοράβι γιὰ νὰ πῆ μπρὸς πρέπει νὰ ἐπακῶνῃ, τυρλί στὸν κυβερνήτην του καὶ μὴ χρῶσθαι σὺ διενδυτὴ τῆς, ἔτσι κ' ἡμεῖς πρέπει νὰ ἀκολουθοῦμε πιστὰ τὸν Ἀρχηγὸν μας, καὶ εἶναι γοητευτὸ ἀπὸ τὴν μύθηρα νὰ μὰς ὀδηγήσῃ σὲ λαμπρὰς κυρτοῖς ὁδοῖς ἕως τὸς λαμπρότερης ἀπὸ ὅσας ἔχει φθάσει ὁ τόπος τὸ ἔθνος! Ἀλλὰ καὶ πὸς νὰ μὴν πιστέψῃ καὶ ὁ πειὸ δόσιπτερος, καὶ ὁ πειὸ δύσκολος ἰπὸ μᾶς! Παρελάβαμε μὴ Ἑλλάδα ἐξουθενωμένη ὀλικῶς καὶ ἡττημένη, μὴ Ἑλλάδα ὀρημη πρὸς δικαίω, ποῦ χωρὶς τὴν ἄνθρωπότητα δὲν θὰ ἐπῆρχε τὴν τὴν ζωὴν, οὐκ ἐπὶ λέγω καὶ σὰς τὸ ὄρακτον ἐγὼ, ὄχι σὰν πικρὴς μετὰ τὸ λυσιμὸν αὐτῆς τῆς σιγῆς, ἀλλὰ μετὰ τὴν ψυχροσύνην τῆς ἐπαγγέλματος μου, σὰν τεχνικὸς τῆς ἐξωτερικῆς πολιτικῆς καὶ τῆς διπλωματίας.



Ἡ Α. Ε. ὁ ἔθνικὸς Κυβερνήτης κ. ΙΩΑΝΝΗΣ ΠΑΠΑΔΑΚΗΣ

πρὸς τὸ πρόσωπον τοῦ ὅπου καὶ πρὸς τὸ ἔθνος μέγα ἐθνικόντου ἔργον ἐνθερμαῖ ὑπῆρξαν αἱ ἐκδηλώσεις πίστεως καὶ ἀρραίστου τοῦ προσφυγικοῦ κόμμου κατὰ τὸ πασατέβεν γεῦμα εἰς ὃ παρεκάθησαν ὁ 000 πρόσωπα.

να καὶ ἐνιαῖα Ἑλλάδα. Ἄν ἐπέτυχε τὸ τρελλὸ ἐργεῖον τοῦ Παναγλιέσσα καὶ τοῦ Κολοκοτρώνη εἶναι γιὰτί ἐπίστευαν σὴν ἀναγέννησιν τοῦ γένους.

ας Γουαρετῖνο, ὅστις ἐξετέλεσε χρὴ ληξιαρχου.

Ἐν μέσῳ νέων ἐνθουσιωδῶν ἐπευφημιῶν οἱ Ὑψηλοὶ νεόνυμφοι καὶ οἱ συγγενεῖς τῶν μετέβησαν, μετὰ τὸ πέρας τῆς τελετῆς, ἐκ τοῦ ναοῦ, εἰς τὸ Παλάτιο Γκιτζί.

Ἀργότερον παρεῖδῃ πρόγραμμα, εἰς τὸ ὅποιον παρεκάθησαν ὅλοι οἱ ὑψηλοὶ προσκεκλημένοι εἰς τοὺς πριγκηπικοὺς γάμους καὶ αἱ ἀρχαὶ τῆς πόλεως.

ΒΙΟΜΗΧΑΝΙΚΑ ΦΥΤΑ

## Η ΤΣΟΥΚΝΙΔΑ ΚΑΙ Η ΠΟΛΛΑΠΛΗ ΧΡΗΣΙΜΟΤΗΣ ΤΗΣ

Τὸ πιὸ παραγνωρισμένο φυτὸ ἀπὸ μικροῦς καὶ μεγάλους τοῦ κόσμου ὄλου. Παντοῦ κυνηγιέται ὡς τὸ ἐπιζημιώτερο ζιζάνιο τὸ ὁποῖο ἔκτος τῶν ἄλλων ἀμύνεται καὶ ὅλα κατὰ παντὸς ποῦ τ' ἀγγίζει. Κεντρίζει καὶ ἐρεθίζει ἐλάδωνα κάθε μέρος τοῦ καλλιεργητοῦ ἢ τοῦ ἀπροσέκτου διαβάτη ποῦ θάλλῃ εἰς ἐπαφή μετὰ τὰ φύλλα ἢ τοὺς βλαστοὺς τῆς.

Παρουσιάζεται μετὰ τὰ πρωτοβρόχια τοῦ φθινοπώρου ἢ καὶ τὲς ἀρχὲς τοῦ χειμῶνα αὐτοφύης μετὰ πυκνωτάτη βλάστηση σὲ παραμελημένους ἢ καλοκοπισμένους κήπους, τῆς φράχτες ὅπου πολὺ μαυρόχωμα καὶ ὀργανικὴ οὐσία, σιὲς ἀκροποταμίες καὶ πατουλιὰς καὶ παντοῦ ὅπου τὸ ἔδαφος εἶναι δυνατὸ μαυρόγαλο, ἀσβεστοῦχο, ἀφράτο καὶ ὁποσδήποτε... **Ὁρσοερό.** Μεγαλώνει συνηθέστερα ὡς ὀγδόντα ἑκατοστὰ τοῦ μέτρου, μετὰ στελέχη τῶν ψιλῶν βλαστῶν τῆς μᾶλλον τετράγωνα.

**Φύλλα** σχήματος καρδιᾶς, ἀρκετὰ πλατεῖα καὶ νευρώδη, πριονωτὰ σιὲς ἀκρες καὶ γεμάτα (ἰδίως εἰς τὴν ἀποκείω αὐτῶν ἐπιφάνεια) μετὰ θαλάσσιους σκληρῆς χνουδιῶν τρίχες, μάλιστα ἀγκιλωτῆς. Οἱ τρίχες τοῦτες (οἱ ὁποῖες βγαίνουν ἐπίσης καὶ εἰς τὰ παραβλάσταρα καὶ τὸ κορμοστέλεχος) ἐσωτερικὰ εἶνε γεμάτες μετὰ μυρμηκικὸν ὄξυ, μοιάζουν δηλαδὴ τῶν φιαλιδίων ἐνέσεων. Μόλις ἐγγίσονται εἰς τὴν ἐπιδερμίδα τοῦ ἀνθρώπου, χέρια πόδια κλπ. ἢ εὐλασθητὴ—ψιλοῦται μύτη τοὺς γαντζώνεται, σπάει μέσα εἰς τὴν σάρκα καὶ ξεχύνει ἀστραπιαῖα τόκαυστικὸ περιεχόμενό τῆς εἰς τὸ αἷμα. Ἀπαράλλακτα ὅπως κεντᾷ ἢ μέλισσα τὸ κεντρί τῆς. Ἀκολουθεῖ ἀμέσως φλόγαισι, φαγοῦρα, ἐρεθισμὸς ἀνυπόφορος, ξύσιμο καὶ τὰ λοιπὰ ἐπακόλουθα. Εἶνε πολὺ βασανιστικὸ τὸ κέντημά τους, μάλιστα δταν δὲν εὐχεραίνεται κανεὶς νὰ ἐπιθέσῃ ἀμέσως ἐπὶ τοῦ κεντρισμέ-

νου μέρος ἓνα κομμάτι σίδηρο, λίγο γάλα—χυμοσυκίας ἢ διάλυσιν ἀμμωνίας, γιὰ νὰ ἐξουδετερώσῃ τοὺς πόρους. Γι' αὐτὸ καὶ εἰς διάφορα μέρη τὴν ὀνομάζουν καὶ «Καυστικὴ».

Κατὰ τὸν Ἰούλιο—Αὐγουστο, ὅταν ὀριμάσουν οἱ ψιλοὶ τῆς τσουκνίδας σπόροι, φύλλα, στελέχη κλπ. ὅλα ξηραίνονται πέφτουν, τσακίζονται, σπίζουν. Τὸ ριζώμα τους ὅμως, αὐτὸ ζῆ πολλὰ χρόνια ὑπὸ τὸ ἔδαφος, ἀπαράλλακτα ὅπως ὁ Βέλουρας, καὶ μετὰ μικρὴν καλοκαιριὰτικὴ ἀνάπαυσι, ξαναβλαστάνει πάλιν τὸ φθινόπωρο (ἀπ' τὴν ἀρχή), καὶ μετὰ περισσοτέρους τῶρα βλαστοὺς.

**Χρησιμοποίησις τῆς τσουκνίδας.**—Τὸ ζιζάνιο τοῦτο τὸ δυσκολοπολέμητο, ἢ ἀγροτιά συνήθισε νὰ τὸ χρησιμοποιῇ δταν μὲν εἶνε τρυφερὸ ἀκόμη (ἀπ' τὸν χειμῶνα ὡς τὴν ἀνοιξί), ὡς ἐξαίσιον λαχανοφυτικόν, ἀργότερα δὲ ὡς φαρμακευτικόν, ἢ ὑπὸ μορφὴν καταπλασμάτων μαλακτικῶν ἢ καὶ ὡς φάρμακον.

Μαζεύουν γιὰ τὸν σκοπὸν αὐτὸν φύλλα καὶ ρίζες ἀπ' τὸ καλοκαίρι καὶ τὰ φιλᾶνε γιὰ ὤραν ἀνάγκης. Καὶ πραγματικὰ! Ἀφέψημα (τσάι) αἰφνὲς ἀπὸ φύλλα τσουκνίδας διευκολύνει τὰούρα. Εἶνε ταυτόχρονον καὶ θαυμαστικὸν μαλακτικὸν κατὰ τῆς βραχνάδας (βλέννας) τῶν

πνευμόνων καὶ τῶν ἀναπνευστικῶν ὀργάνων. Καθαρίζει τὸν στόμαχον, ἀλλὰ καὶ κατὰ τοῦ ἰκτέρου κάνει κυλόν, κατὰ τῆς χλωμάδος καὶ γιὰ τὲς αἱμορροῖδες. Ἀκόμα δραστηκότερον εἶνε τὸ ζουμί (ἀφέψημα—τσάι) ἀπ' τὲς βρασμένες ρίζες τῆς. Εἰς τὴν ἀρχὴ τῆς «ὑδροποικιάσεως» τὴν ἀποθεραπεύει, κατευνάζει δὲ καὶ τὲς ἐξάψεις (τοῦ αἵματος: «φουμάδες»).

Μιὰ κοῦπα βραστῆς τσουκνίδας μετὰ κρασί ἢ μέλι (τσουκνιδόζουμο) πρῶτῃ καὶ βράδῃ εἶνε ἐνεργητικώτατο γιὰ τοὺς ἀσθματικὸς καὶ τοὺς στηθικὸς (στένωμα). Ἐπίσης εἶνε θαυματοργὸ τὸ τσουκνιδόνερο καὶ ὅταν χρησιμοποιῆται ὡς «γαργάρα» εἰς παθήσεις τοῦ λαιμοῦ (βήχα, βλέννας, φλέγματα).

Γιὰ ἐντριβὲς (μουσκεύεται

εἰς αὐτὸ ἓνο πανὶ καὶ τρίβεται τὸ παθιασμένο μέρος) μελῶν τοῦ σώματος ποῦ μέινανε ἀτροφικά. Τοῦτες ὅμως (οἱ ἐντριβὲς) ἀνάγκη νὰ συνεχίζωνται—μεσημέρι—βράδῃ.

—Υπάρχουν καὶ μερικὰ..... κεφάλια ποῦ, ὅσο καὶ ἂν τὰ πλύνῃς, αὐτὰ ἐννοῦνε νὰ..... βγάξουν πάντα «πιτυρίδα». Ἐ! οἱ νοικοκυραῖοι των, ἂν θελήσουν νὰ λουθοῦνε μερικὲς φορὲς μετὰ τσουκνιδόζουμο, ὄχι μόνον ἡ πιτυρίδα καθαρίζεται ἀλλὰ καὶ οἱ τρίχες [μαλλιά] δυναμώνουν καὶ δὲν πέφτουνε πιά! Ἡ ἰδιότης τούτη τῆς τσουκνίδας πολὺτιμος διὰ τῆς ὁμορφομαλοῦσης κυρίως. Ὁσον ἀφορᾷ τὰ μαλακτικὰ καταπλασμάτα τῆς ἢ βρασμένη τσουκνίδα δὲν ἔχει τὸ ταίριότης. Τὸ ξέρω ἐκ πείρας, ἀπ' τῆς ἐκστρατείας τοῦ παγκοσμίου πολέμου ὅταν βρισκόμεθα εἰς τὲς ἐρημίαις χωρὶς ἄλλην βοήθειαν.

[ἢ συνέχεια στὸ προσεχὲς]

## ΤΡΑΠΕΖΑ ΒΕΡΟΙΑΣ Α.Ε.

ΤΕΛΟΣ ΤΡΑΠΕΖΙΤΙΚΩΝ ΓΡΑΦΕΙΩΝ

ΑΣΣΕΡ ΔΑΝΙΕΛ & ΣΙΑ

Ἔτος ἰδρύσεως 1896

ΔΕΧΕΤΑΙ ΚΑΤΑΘΕΣΕΙΣ

Ἐν ὄψει, ἐπὶ Προθεσμία, Ταμειουτήριον  
Ἐκτελεῖ πάσης φύσεως Τραπεζικὴν ἔργασίαν  
**ΤΑΧΥΤΗΣ ΣΥΝΑΔΔΑΓΩΝ**  
**ΑΣΦΑΛΕΙΑ ΧΡΗΜΑΤΩΝ**

## ΕΜΠΟΡΙΚΑ ΚΑΤΑΣΤΗΜΑΤΑ ΥΦΑΣΜΑΤΩΝ ΙΣΑΑΚ ΙΩΝΑ ΣΑΡΦΑΤΗ

ΟΔΟΣ ΦΙΛΙΠΠΟΥ Β' - ΟΔΟΣ Κ. ΒΛΕΒΥΘΗΡΩΤΟΥ - ΒΕΡΡΟΙΑ

Εἰς τὰ καταστήματά μας θὰ εὐρηθε πάντοτε ὅλα τὰ εἶδη ὑφασμάτων εἰς **Μεταξωτὰ, Βαμβάκερὰ, Μάλλινα, Λινὰ κ.λ.π. κ.λ.π.** εἰς πλουσίαν συλλογὴν καὶ τιμὰς ἐξαιρετικὰς.

Εἰδικώτερον εἰδοποιούμεν τὴν πολυπληθεῖ καὶ πιστὴν πελατείαν μας ὅτι ἐπλουτίσαμεν τελευταίως τὴν ἀποθήκην μας μετὰ ὅλα τὰ νεώτερα εἶδη διὰ τὴν θερινὴν ἐποχὴν ὡς **Μαντὰ Γυναικεῖα, Ζιωρζέττες καὶ ἑταμίαι Μάλλινα καὶ Βαμβάκερὰ Κασμήρια Ἀγγλικὰ κ.λ.π.**

Ὡσαύτως καθιστώμεν γνωστὸν ὅτι διατηροῦμεν εἰς μεγάλην ποικιλίαν τὰ φημησμένα **Κασμήρια Ναούσης** τοῦ βιομηχανικοῦ αὐτοῦ Κολοσοῦ **ΠΑΠΑΡΑ ΚΥΡΤΣΗ & ΣΙΑ Α.Ε.** καὶ τὰ ὁποῖα πωλοῦμεν εἰς τιμὰς πολὺ εὐθυνὰς.

## ΤΡΑΠΕΖΑ ΑΘΗΝΩΝ

ΑΝΩΝΥΜΟΣ ΕΤΑΙΡΙΑ - ΕΤΟΣ ΙΔΡΥΣΕΩΣ 1893

116 ΚΑΤΑΣΤΗΜΑΤΑ ΕΝ ΕΛΛΑΔΙ

6 ΚΑΤΑΣΤΗΜΑΤΑ ΕΝ ΤΩ ΕΞΩΤΕΡΙΚΩ

Ἐν Ἀγγλίᾳ, Αἰγύπτῳ καὶ Κύπρῳ

\*Ὁργανισμὸς ἰδρυθεὶς ὑπὸ τῆς ΤΡΑΠΕΖΗΣ ΑΘΗΝΩΝ

THE BANK OF ATHENS TRUST COMPANY 205, west 33rd Street — NEW YORK

Καταθέσεις εἰς Δραχμάς ἐν ὄψει καὶ ἐπὶ προθεσμία

ΠΑΣΗΣ ΦΥΣΕΩΣ ΤΡΑΠΕΖΙΤΙΚΗ ΕΡΓΑΣΙΑ ΥΠΟ ΤΟΥΣ ΜΑΛΛΟΝ ΣΥΜΦΕΡΟΝΤΑΣ ΟΡΟΥΣ

«ΑΣΤΗΡ» ΒΕΡΡΟΙΑΣ  
"Η Αρχαιοτέρα  
έν Βερροία Έρημο"ς  
Έκδομένη κάθε εβδομάδα

Ίδιοκτήτης - Διευθυντής  
Υπεύθυνος

Ι. Γ. ΓΟΥΝΑΡΗΣ

Οίκον. Διευθυντής

Α. Γ. ΓΟΥΝΑΡΗΣ

Όδός Γ. Κυρίμη

Ο Άσστηρ εκτυπύεται εις τὸ Τυπογραφεῖον Ἰ. καὶ Ἀ. Γούναρη  
Όδός Κ. Ἐλευθερωτοῦ-Πλατάνων

**ΣΥΝΔΡΟΜΗ ΕΤΗΣΙΑ**

Ἐσωτερικοῦ Δραχμᾶ 100  
Ἐξωτερικοῦ Φράγκα Χρυσᾶ 10  
Ἀμερικῆς Δολλάρια 2

Δημοσιεύματα προσωπικοῦ  
χαρακτήρος, ἄν καταχωροῦνται.

Δημοσιεύσεις Πλειστηριασμῶν,  
Διακηρύξεων, Δημοπρασιῶν κλπ,  
τῶν 10 σιγμῶν ὁ σίγος δρ. 3

Κοινωνικὰ εἰρητῆρια κ.λ.π.  
μὴ συνδρομητῶν δραχ. 50.  
συνδρομητῶν » 25.

Διὰ συνεχεῖς δημοσιεύσεις  
Ἐμπορικῶν καταστημάτων  
ἰδιαιτέραι συμφωνίαι.

**ΔΕΛΤΙΟΝ ΣΥΝΔΕΙΜΟΥ**

**ἈΝΩΝΥΜΩΝ ΕΤΑΙΡΕΙΩΝ**

Ἐξεδόθη τὸ 53ον τεῦχος τοῦ «Δελτίου Συνδέσμου ἄνωνύμων ἐταιριῶν» τοῦ μηνιαίου ἐπιστημονικοῦ ὄργανου τῶν ἄνωνύμων ἐταιριῶν, ὑπὸ τὴν διεύθυνσιν τοῦ κ. Ἀ. Μίχα περιέχον τὰ πεπραγμένα τῆς Κτηματικῆς Τραπέζης καὶ σχετικὸν ἀρθρον τῆς Διευθύνσεως καὶ πραγματείας τοῦ κ. Ἀνασ. Σπουργίτη. « Ἡ ἐταιρία περιορισμένης εὐθύνης» καὶ τοῦ κ. Ἑρμαν Χέρλωνι «Τὸ τρίτον Ἐκτελεστικὸν Διάταγμα τοῦ περὶ ἄνωνύμων ἐταιριῶν Γερμανικοῦ Νόμου». Γὰ ὑπηρεσιακῶς καὶ οἰκονομικῶς πεπραγμένα τοῦ «Συνδέσμου κατὰ τὸ ἔτος 1938. Νομολογίαν ἐπὶ τῆς ἐκπληρώσεως ὄρων ναυλοσυμφωνητικοῦ», Διεθνή οἰκονομικὴν κίνησιν, Κίνησιν τῶν ἀγωνύμων ἐταιριῶν κατὰ τὸ 1938 μετὰ στατιστικῶν, τοῦ κ. Νικ. Μικέλη περὶ τῆς Ἑλληνικῆς βιομηχανίας κατὰ τὸ 1939, τοῦ κ. Κων. Κοσκίδη «Ἡ δεκαετής ἐφαρμογή τῆς φεσμοῦ τῆς ὀριζοντίου ἰδιοκτησίας» καὶ ἐμπορικὴν καὶ χρηματιστηριακὴν ἐπισκόπησιν.

**ΣΥΓΧΩΝΕΥΣΙΣ ΠΡΟΣΚΟΠΩΝ  
ΕΙΣ ΤΗΝ Ε. Ο. Ν.**

**Ἡ ΕΘΝΙΚΗ ΚΑΙ ἨΘΙΚΗ ΑΓΩΓΗ  
ΤΗΣ ΝΕΟΛΑΙΑΣ**

Δημοσιεύεται εἰς τὴν «Ἐφημερίδα τῆς Κυβερνήσεως» νόμος, διὰ τοῦ ὁποίου ρυθμίζονται τὰ τῆς ἐθνικῆς καὶ ἠθικῆς ἀγωγῆς τῆς Νεολαίας.

Κατὰ τὸν νόμον ἡ ἐθνικὴ καὶ ἠθικὴ ἀγωγή τῶν νέων εἶνε ἔργον τοῦ Κράτους. Ἡ ἐφεξῆς ἰδρυσις συλλόγων, σωματείων, ἰδρυμάτων κλπ. σκωπὸν ἔχοντων τὴν ἀγωγήν τῆς νεολαίας, ἀπαγορεύεται. Αἱ ἤδη ὑφιστάμενοι παρόμοιοι ὀργανώσεις, ὀφείλουσιν ἐντὸς τριμήνου ἀπὸ τῆς δημοσιεύσεως τοῦ νόμου, νὰ ὑποβάλουσιν εἰς τὸ ὑπουργεῖον τῆς Παιδείας ἀντίγραφον τοῦ καταστατικοῦ των, μετὰ τοῦ ἀκριβοῦς καταλόγου τῶν μελῶν τοῦ διοικητικοῦ συμβουλίου καὶ τῶν λοιπῶν μελῶν αὐτῶν. Ὀργανώσεις μὴ συμμορφούμεναι πρὸς τὴν ἐν λόγῳ διάταξιν, διαλύονται, τὰ δὲ διοικητικὰ των συμβούλια διώκονται ποινικῶς.

Ὁ ὑπουργὸς τῆς Παιδείας ἔχει τὸ δικαίωμα ν' ἀποφασίσῃ περὶ τῆς διαλύσεως οἰσδήποτε ἐκ τῶν ἀνωτέρω ὀργανώσεων.

Ὁ νόμος ὁρίζει περαιτέρω ὅτι ὁ ὑπ' ἀριθ. 1966 νόμος, τῆς 18ης Νοεμβρίου τοῦ 1917, περὶ συστάσεως τοῦ Σώματος Προσκόπων, καταργεῖται. Οἱ πρόσκοποι συγχωνεύονται εἰς τὴν Ὀργάνωσιν Ἑθνικῆς Νεολαίας, διατηροῦντες ὁμως τὰ διακριτικὰ τῶν εἰδικότητων των καὶ λαμβάνοντες, εἰς τὴν Ὀργάνωσιν Νεολαίας βαθμοὺς ἀναλόγους ἐκείνων, τοὺς ὁποίους εἶχον ὡς πρόσκοποι. Ἡ συγχώνευσις θὰ συντελεσθῇ βαθμηδὸν καὶ κατὰ περιφερείας ἢ νομοῦς. Ἡ περιουσία τῶν προσκοπικῶν ὀργανώσεων περιέρχεται εἰς τὴν Ἑθνικὴν Νεολαίαν, ἣτις ἀναλαμβάνει καὶ πᾶσαν συναφῆ ὑποχρέωσιν.

**Τὰ Χαρτικά σας εἶδη  
Τὰς τυπογραφικάς σας  
ἐργασίας εἰς τὸ Τυπογραφεῖον ΓΟΥΝΑΡΗ.**

**Ἡ ΧΑΡΑ ΤΩΝ ΠΑΙΔΙΩΝ,,**

Μὲ πραγματικὸ ἐνθουσιασμὸ ὁ παιδικὸς κόσμος ὑποδέχεται στὴν Ἐπαρχία τὸ Περιόδικὸν «Ἡ ΧΑΡΑ ΤΩΝ ΠΑΙΔΙΩΝ,,. Καὶ δικαίως, Γιατὶ εἶναι ἓνα κοινκλιστικὸ περιοδικὸν, καλοτυπωμένο, ἐφάμιλλο μὲ τὰ εὐρωπαϊκὰ περιοδικὰ τοῦ εἶδους του, μὲ ξεκαρδιστικὰς εἰκονογραφημένες ἱστορίας τοῦ Σαρλώ, τοῦ Μίκυ, τοῦ Ἐλέφαντα, τῆς Μπιζοῦς καὶ διαφόρων ἄλλων ἠρώων εὐχαρίστων καὶ εὐπρόσδεκτων στὴ παιδικὴ διάθεσιν καὶ φαντασίαν. Σήμερον ἐκυκλοφόρησε μὲ τὸ Πρακτορεῖον τῶν Ἐφημερίδων τῆς Ἑτ. Ἑλλ. Τύπου τὸ 61ον τεῦχος καὶ τὸ ὅλον του περιεχόμενον μᾶς ἐπιβάλλει νὰ τὸ συστήσωμε θερμὰ σὲ ὅσους γονεῖς ἐνδιαφέρονται γιὰ τὴν ψυχαγωγίαν, παράλληλο μὲ τὴ μόρφωσιν, τῶν παιδιῶν τους.

ΕΛΛΗΝ. ΠΑΡΑΔΟΣΕΙΣ - ΕΛΛΗΝ. ΠΟΛΙΤΙΣΜΟΣ

**ΠΟΙΟΣ Ο ΤΕΛΙΚΟΣ ΣΚΟΠΟΣ  
ΤΗΣ ΑΡΧΑΙΑΣ ΕΛΛΗΝΙΚΗΣ ΠΟΛΙΤΕΙΑΣ**  
ΥΠΟ ΑΝΤΩΝΙΟΥ Φ. ΧΑΛΑ

Τιμὴ Δρ. 7. — Βιβλιοπωλεῖον Ἰ. Δ. Κολλάρον καὶ Σίας Δ. Ε. ὁδὸς Σταδίου, Ἀθῆναι.

Ἐπὶ τοῦ αὐτοῦ ἐξεδόθησαν 20 ἄλλα ἐνδιαφέροντα καθε διανοσόμενον, ἔργα. Γράψατε διὰ κατάλογον Ἀ. Φ. Χαλᾶν, 18, β, ὁδὸς Ἀσκληπιοῦ, Ἀθῆναι (Κ.)

**ΓΕΩΡΓΙΟΣ ΚΩΝΣΤΑΣ**

ΟΦΘΑΛΜΙΑΤΡΟΣ

ὉΔΟΣ 4ης ΑΥΓΟΥΣΤΟΥ ΑΡΙΘ. 46

ΘΕΣΣΑΛΟΝΙΚΗ

Δέχεται τοὺς πάσχοντας κατὰ τὰς ὥρας 9 - 1 καὶ 4 - 7 μ. μ.

**ΒΑΣΙΛΕΙΟΣ Ι. ΓΟΥΝΑΡΗΣ**

ΙΑΤΡΟΣ

ὉΔΟΣ ΚΩΝΣΤΑΝΤΙΝΟΥ ΕΛΕΥΘΕΡΤΟΥ

ΒΕΡΡΟΙΑ

Δέχεται ἐν τῇ οἰκίᾳ του ἐπὶ τῆς ὁδοῦ Κωνσταντίνου Ἐλευθερωτοῦ.



**ΘΕΡΑΠΕΥΤΗΡΙΟΝ**

**ΟΙ ΔΩΔΕΚΑ ΑΠΟΣΤΟΛΟΙ,,**

ΠΛΑΤΕΙΑ ΒΑΡΔΑΡΙ (Τηλ. 21-15)

Περιλαμβάνει τρεῖς μοντέρνας Κλινικάς

ΠΑΘΟΛΟΓΙΚΗΝ - ΧΕΙΡΟΥΡΓΙΚΗΝ - ΜΑΙΕΥΤΙΚΗΝ

Αἱ νεότεραι καὶ τελειότεραι Κλινικαὶ Θεογνίκης

Ἐκτίσθη ἐπίτηδες διὰ Κλινικάς. Ἡσυχία, καθαριότης, φωτισμός, κεντρικὴ θέρμανσις, περιποιήσις

Διευθυντής: ὁ Ἴατρος κ. Δ. ΚΩΣΤΟΠΟΥΛΟΣ

Συνεργάται οἱ ἀριστοὶ τῶν ἱατρῶν

**ΤΙΜΑΙ ΛΟΓΙΚΑΙ**

ἀπὸκλείονται τὰ μολυσματικά καὶ οἱ φθισικοὶ

**ΕΘΝΙΚΗ ΤΡΑΠΕΖΑ ΤΗΣ ΕΛΛΑΔΟΣ**

ΙΔΡΥΘΕΙΣΑ ΤΩ 1841

ΚΕΦΑΛΑΙΑ . . . . . Δρ. 1.205.000.000 -

ΚΑΤΑΘΕΣΕΙΣ τῆ 31η Δεκεμβρίου 1938 Δρ. 10.800.000.000 -

Δέχεται καταθέσεις εἰς Δραχμάς ἐπὶ προθεσμία, ἐν ὄψει καὶ εἰς Ἐταμιευτήριον, καὶ ἐκτελεῖ παντὸς εἶδους Τραπεζιτικὴν ἐργασίαν.

Ἐποκαταστήματα καθ' ὅλην τὴν Ἑλλάδα

Ἀνταποκρίται εἰς ὅλας τὰς πόλεις τοῦ Ἐξωτερικοῦ.

ΕΝΑ ΛΟΝΙΚΟΝ ΒΑΠΤΙΣΜΑ

(συνέχεια εκ της 1ης σελίδος)

χοσάποιάσαλι και τοιμέντο, αλλά και ένα τείχος ακόμαστερωώτερο από στήθια και θελήσεις ώρθώθηκε γιγαντιαίο και τη ζώνει και την προασπίζει, ένα τείχος που είνε γραμμένο επάνω του με πύρινα γράμματα έδω είνε η Έλλάς, έδω είνε το σπίτι μας, κανείς δέν περνά απ'έδω, ένα τείχος που φύεται επάνω του και απλώνεται πρόθυμα δλόγυρα ή έλαια της ειρήνης, αλλά που αν το λμήση κανείς ποτέ να τώ άγγίξη θα βλαστήση απ' αυτό σαν άστραπη ή δάφνη της νίκης!

Σά βάθρο και σαν κοιωτίδα όλων αυτών που σάς είλα τελειώνω επιμένοντας στο σύνθημα αυτό: Πίστι σιόν Αρχηγό μας, πίστι και πειθαρχία!

Μέσα στη χαρμία των μεγάλων άρχηγών που κυβερνούν σημερι την Ευρώπη η Έλλάς έχει την εξαιρετική τύχη ότι ο διαός της Αρχηγός, εκτός από τά άλλα του ηρωόντα, είνε και στρατιώτης, και τί στρατιώτης! Στρατιώτης απαραιμιλλός και δοκιμασμένος στον πολεμο όπως και στην ειρήνη και στην έποχη που ζούμε σημερα, κρέπτι ακόμα και στην ειρήνη να είνε στρατιώτης, με βαθιά μζωμένο μέσα μας το αίσημα της πειθαρχίας, Με τον τρόπο που βαστά σήμερα το τιμόνι του έθνους ή σύνεσις και ή σωφροσύνη του Κυβερνήτη, να είσθε βέβαιοι ότι δσο είνε άνθρωπινα δυνατά θέ περιφρουρηθή ή ειρήνη της χώρας που είνε ή βάση της πολιτικής μας, γιατί, όπως σάς είπα και πριν ή Έλλάς δέν είνε Έθνος κατακτητικό και από την ειρήνη μέσα στην οποία ή ιεραρχία των εθνών δέν καθορζεται από την ύλική δύναμι αλλά από την ήθική και διανοητική ύερωχή, ή Έλλάς προσδοκά να άναγνωρισθ ή λάμψης όχι μόνο του κλασσικού και του βυζαντινού αλλά και του νέου της πολιτισμού και να καταλάβη στην οικουγένεια των εθνών τη θέση που της δίνει ή άρχαιότης της και ή αξία της, την πρώτη θέση. Αλλά για να φρουρηθ ή αποτελεσματικά ή ειρήνη, χρειάζεται μια συνεχής επιφυλακή, μια σιδερένια στρατιωτική πειθαρχία. Γι' αυτό σήμερα ο κάθε κλάδος του έθνους έχει ντυθ ή τις ειρηνικές του στολές και έχει πλαισιωθ ή σε ώργανωμένα στελέχη που δίνουν την πνοή και τον τόνο της πειθαρχίας. Γι' αυτό οι εργάτες έχουν μπή σε ρυθμό κάτω από τις σημαίες των οργανώσεών των και οι άγγότες κάτω από τις σημαίες των συνεταιρισμών των, και οι νέοι κάτω από τά

Η ΕΝ ΤΗ ΕΚΚΛΗΣΙΑ ΜΕΤΑΒΟΛΗ

Του κ. ΞΕΝΟΦΩΝΤΟΣ Ι. ΧΑΤΖΗΣΑΡΑΝΤΟΥ Δικηγόρου

Τελευταίως, αίσθητη έγείετο ή επελθούσα έν τη Έκκλησία μεταβολή και κανείς άτιλαμβάρεται ότι εθροσκομένθα εις την χαραυγήν νέου Έκκλησιαστικού βίου, άξιου του παρελθόντος ήμων.

Ήτι πράγματι τούτο άπολύτως επιβεβλημένον καθ' ότι Έλλητισμός και Θρησκεία είνε άναποσπάστως ήνωμένα. Θεοσεβής και φιλόθρησκος και υπό την κυριαρχίαν του Δωδεκαθέου υπήρξεν άκόμη περισσότερο θεοσεβής και φιλόθρησκος έν τη λατρεία του Θεού της αγάπης. Και έν τη πολυθεία ο όλος έθνικός βίος διεπνέετο υπό της θρησκείας, ή δέ άκμή ή πτώσις του ιδιαιτικού ή του δημοσίου βίου ήκολούθησε πάντοτε την θρησκευτικήν πίστιν ή άπιστίαν. Και έν τη περιόδω της λατρείας του Υίου του ανθρώπου πίστις ζωσα και φωτεινή ήκτινοβόλει άκμαίαν έθνικήν ζοήν, τάνάπαλιν δέ μαρσμός της κοινότητας και εξισθέησις του Κράτους έσημειώθη ενθύς δσάκις την άκτινοβόλην πίστιν διεδέχετο ή θρησκευτική άδιαφορία ή ή ύμιχλώδης θρησκοληψία.

Το παρό φιλοσόφον λεχθέν ότι δέν είνε δυνατόν να υπάρξη Πολιτεία ή Δουλωτία χωρίς θρησκευτικήν πίστιν, εκ της μέχρι τουδς εξέλιξεως της ζωής της άνθρωπότητος οδδόλωσ διεψεύσθη, όλιγώτερον δέ παντός άλλου Έθνους δέν δύναται να ζήση το Έλληνικόν Έθνος, το όποιον και αυτης της Πατρίδος την έννοιαν απ' άρχής έχει άπαρτήσει εκ στοιχείων κυρίως θρησκευτικών. Το έλευθερώειν «βωμόν, θεών έδη, θήκας τε προγόνων» ίδού τί σημαίνει «άζύνεσθαι περί πάτρησ» εις την Πατρίδα του Μιλτιάδου και του Θεμιστοκλέους. Το προκινδυνεύ-

λάβαρα των τά νωπά ακόμα, αλλά τόσο διψασμένα και τόσο πρόθυμα για επιδιώξεις και επιτυχίες.

Όλοι αυτοί οι κλάδοι προσαρμωμένοι ή ένας στον άλλο μεθοδικά σαν μια τέλεια μηχανή με τον ίδιο σφυγμό, με τον ίδιο παλμό, άτενίζουν στον έμψυχωτή τους, και επάνω από τη νέα αυτή Έλλάδα πνέει ένα άγέρι ένθουσιασμού, προάγγελος μεγάλων ήμερών για τη ζωή του Έθνους. Με τέτοια αισθήματα αισιοδοξίας σε χαίρετιζω και πάλι, Έθνική Νεολαία, και σε εύχαριστώ για την ήποδοχή σου που άνανακλά σε εκείνον που έμπνέει και καθοδηγει κάθε μας σκέψη και κάθε μας λέξη και κάθε μας πράξη, στον Αρχηγό μας Ιωάννη Μεταξά.

ειν υπέρ της πίστεως και των ναών του θεού, ίδού τί σημαίνει μάχεσθαι υπέρ Πίστεως και Πατρίδος εις την Έλλάδα του Ηρακλείου και του Παλαιολόγου.

Είνε άδύνατον εις το Έλληνικόν Έθνος να βαδίση την οδόν της προόδου και της εθνεμείας χωρίς την θέρηνη και την δροσον της θρησκείας. Φιλοπατρία μη στηριζομένη επί της θρησκείας και μη θεομαινομένη υπό φλογίζουσας θρησκευτικής πίστεως είνε αίσθημα έρήμερον έτοιμον να έξατμισθ ή εις την πρώτην πνοήν του άνέμου.

Έάν άφαιρεθ ή από το Έθνος ή προς τον Θεόν πίστις δέν να υπάρχη πλέον ή σύνολον ύλοφρόων και ώρημιστών.

Γις δύναται τ' άμφισβητήση ότι ή εξέγερσις του ύποδούλου Έλλητισμού όφείλεται κατά μέγιστον ποσοστόν εις τον Έλληνικόν κλήρον;

Ας φαντασθώμεν την κατάρτιν των άνωχών ραγιάδων, διε έσωφροντο έντός των μικρών και χαμηλών Ναών, δσους άρηκεν ο κατακτητής, διε ήκουον την δέησιν υπέρ των Θεουλίκτων ήμων βασιλέων» οτινες έν υπήροχοι πλέον—εκτός μιας σκιάς— ας φαντασθώμεν ποία ψυχική ένισχυσις ήτο ή φωτιή

της Έκκλησίας, ή έξορκίζουσα αυτούς ως άνυιαν κατά παντός άλλοδύξου και άλλοφύλου, ποίον ύψηλόν παράδειγμα ήτο ή διαγωγή των κληρικών, ή άναδικνούουσα αυτούς ως άνέκραζον οι έν Ιεροσολύμοις έπίσκοποι τώ 1673, «μαρτυρες ου καθ' ήμεραι, αλλά καθ' ώραι και στιγμή». Ορθοδοξία και Έλλητισμός από μιας και ήμισείας χλιετερίδος είχαν συντακίσει την τύχη των, άφου ο άρχηγός της Ορθοδοξίας Πατριάρχης Γρηγόριος Ε' υπήρξεν το πρώτον θυμα της Έλληνικής άναγεννήσεως και ο ορθόδοξος κληρος έπωροστάτησιν εις τον άγωνα.

Και υπήρξαν τινές «πύχλαλαζόντες, οτινες μη ένισούντες μηδές γού εκ των θρησκευτικών επιτηδεύονται τον άθρησκο ή περιφρονούσι την θρησκείαν ίνα επιδεικνύωνται ως διάνοιοι ισχυροί και άνθρωποι της προόδου» λησμονούντες οι άνόητοι την ύψηλόν άπιστολήν της Θρησκείας, ήτις διαιπαιδαγωγεί τους χαρακίηρας, διαπλάσσει το πιεθμα και την καρδίαν, διαχύει άνέσπερον φως έν τώ ψυχικώ συσκοτισμώ της άνθρωπότητος έμπεδώνει την πίστιν, διαπτερόνει την έλπίδα και ένισχύει την αγάπην.

ΞΕΝΟΦΩΝ ΙΩ. ΧΑΤΖΗΣΑΡΑΝΤΟΥ Δικηγόρος Αθήναι

ΒΑΣΙΛΕΙΟΝ ΤΗΣ ΕΛΛΑΔΟΣ  
ΜΕΓΑΛΗ ΕΜΠΟΡΙΚΗ ΠΑΝΗΓΥΡΙΣ  
ΑΙ ΕΚΘΕΣΙΣ ΖΩΠΑΝΗΓΥΡΕΩΣ  
ΚΟΙΝΟΤΗΤΟΣ ΛΟΥΤΡΟΥ - ΒΕΡΡΟΙΑΣ  
25 - 28 ΙΟΥΛΙΟΥ 1939

Ο Πρόεδρος Κοινότητος Λουτρού - Βεροίας Γνωστοποιεί ότι Δυνάμει Βασιλικού Διατάγματος της 13ης Σεπτεμβρίου 1938 δημοσιευθέντος εις το υπ' αριθ. 347 φύλλον της Εφημερίδος της Κυβερνήσεως την 26ην Σεπτεμβρίου 1938 ένεκρίθη όπως έν τη τοποθεσία έξωκκλησίου ΑΓΙΑΣ ΚΥΡΙΑΚΗΣ Κοινότητος ΛΟΥΤΡΟΥ Βεροίας τελεται έτησιά έμπορική πανήγυρις από 25—28 Ιουλίου εκάστου έτους.

Λόγω της καλής παραγωγής και λόγω της τοποθεσίας, δεδομένου ότι τελεσθήσεται έν τη Μαγευτική τοποθεσία και έν τώ Μαγευτικοτάτω και έροσολούστω άλσει έξωκκλησίου Αγίας Κυριακής Λουτρού Βεροίας και υπό την σκιάν πανυψηλών πετεών, προμηνύονται μεγάλοι πράξεις, τόσοσ επί των άλλων ειδών έμπορευμάτων, ύφασμάτων, ψιλικών καφευών, δσον και επί των ζώων, οίον ήππων, ήμιόνων, δνων, βοών, άγελάδων και χοίρων.

Κατ' αυτήν δε θέλουσι προσκομισθ ή προς πώλησιν και τά όνομαστά δαμάλια Ρουμλουκίου.

Οι εισάγοντες ήππους, ήμιόνους, βόας και βουβάλους δέον να φέρωσι μεθ' έαυτών τά υπό του άρθρου 118 του Κώδικος (περ' Στρατιωτικών ειαφορών) προβλεπόμενα πιστοποιητικά οι δε εισάγοντες δσους, άγελάδας, μόσχους και αίγοπρόδατα, πιστοποιητικά των άρμοδίων Δημάρχων και Προέδρων Κοινότητων.

Προσκαλούμεν όθεν τους βουλομένους και πάντας τους έμπορευμένους να προσέλθωσι και συναλλαθώσι βεβαιούντες, ότι θα τύχωσι της ύποστηριξεως και συνδρομής ήμων, δεδομένου ότι ελήφθησαν όλα τά κατάλληλα μέτρα υπό της Κοινότητος.

Γνωρίζομεν δε ότι ύδωρ πόσιμον υπάρχει άφθονον και δι' ανθρώπους και δι' τά ζώα, υπό μεγάλην σκιάν πανυψηλών δένδρων. Επίσης δε και άρκετή βοσκή δι' τά ζώα. Επίσης διάφρα οικήματα εις την διάθεσιν των έμπορευμένων και συναλλασσομένων.

Επίσης κατ' αυτήν θέλουσι τελεσθ ή διάφοροι ήππευτικοί κλπ. άγώνες.

Επίσης λόγω δε και της συμπιπτούσης εορτής της Μεγαλομαρτυρος Αγίας Παρασκευής κατά την 26ην Ιουλίου θέλει τελεσθ ή και Μεγάλη Θρησκευτική Πανήγυρις έν τώ Ιερω Ναώ Αγίας Κυριακής και Αγίας Παρασκευής, καθ' ήν θέλει τελεσθ ή και άρχιερατική λειτουργία ιεουργόντος του Σεβασμιωτάτου Μητροπολίτου Βεροίας κ.κ. Πολυκάργου. Επί τόπου υπάρχει και παράρτημα του Γραφείου Κοινότητος Λουτρού προς έξυπηρέτησιν των συναλλασσομένων, ως και Γραφείον Χαροτήμου παρέχον πάσαν εδκολίαν εις τους συναλλασσομένους.

Παρακαλούνται όθεν οι κ. κ. Δημάρχοι και Πρόεδροι Κοινοτήτων προς ος άποστέλλεται ή παρούσα όπως δώσωσι εύρεταν δημοσιότητα της παρούσης. Έν Λουτρώ τη 1η Ιουλίου 1939 Ο Πρόεδρος της Κοινότητος Λουτρού - Βεροίας ΘΩΜΑΣ ΦΑΝΑΡΑΣ

# ΒΕΛΗΦΗΡ

ΑΡΧΑΙΟΤΕΡΑ ΤΩΝ ΕΝ ΒΕΡΡΟΥΤΑ ΕΦΗΜΕΡΙΔΩΝ  
ΕΚΔΙΔΟΜΕΝΗ ΚΑΘΕ ΕΒΔΟΜΑΔΑ

ΣΥΝΔΡΟΜΗ ΕΞ ΕΞΩΤΕΡΩΝ

Εσωτερικών Δραχμῶν  
Εξωτερικών Φράγκα  
Αμερικῆς Δολλάρια

ΙΔΙΟΚΤΗΤΗΣ - ΔΙΕΥΘΥΝΤΗΣ

Ι. Γ. ΓΟΥΝΑΡΗΣ

Τηλεγραφήματα: «ΑΣΤΕΡΑ» - Βέρρουτον

Χειρόγραφα δημοσιευόμενα  
ἢ μὴ δὲν ἐπιστρέφονται

Δημοσιεύσεις: Ὁ Στίχος Δρ. 3

Περίοδος Δευτέρα — Ἔτος Ἰδρύσεως 1924  
Ἔτος Δ' Ἀρ. Φύλλου 307395

Δευτέρα 11 Ἰουλίου 1939

Τὸ φύλλον Δραχμαὶ 2.

Ἡ ΜΕΓΑΛΩΒΙΑΝΗΣ ΒΚΔΗΛΩΣΙΣ ΤΗΣ ΠΡΩΤΕΥΟΥΣΗΣ

## Ο ΛΟΓΟΣ ΤΟΥ ΕΘΝΙΚΟΥ ΚΥΒΕΡΝΗΤΟΥ ΕΙΣ ΤΟ ΓΕΥΜΑ ΤΩΝ ΠΡΟΣΦΥΓΩΝ

“ΔΕΝ ΥΠΑΡΧΟΥΝ ΠΛΕΟΝ ΠΡΟΣΦΥΓΕΣ ΚΑΙ ΓΗΓΕΝΕΙΣ.  
ΥΠΑΡΧΟΥΝ ΜΟΝΟΝ ΕΛΛΗΝΕΣ,”

### ΚΗΡΥΓΜΑ ΕΘΝΙΚΗΣ ΕΝΟΤΗΤΟΣ

Κατὰ τὸ προχθεσινὸν ἐν τῇ Πρωτεύουσῃ Γεῦμα τῶν Προσφύγων καθ' ἃ ἐξεδηλώθη ὑπὸ τῶν πεντακισχιλίων συνδαιτημόνων ἐκπροσώπων τῶν προσφύγων ἕως ὁ ἀπεριόριστος σεβασμὸς πρὸς τὸν Ἐθνικὸν Κυβερνήτην καὶ τὸ ὑπ' αὐτοῦ ἐπιτελούμενον πᾶσι ἐντιμὲγα ἔθνικόν ἔργον, ὃ κ. Πρωθυπουργὸς ἐξεφώνησε τὸν κάτωθι μνημειώδη λόγον του.

Ο ΛΟΓΟΣ ΤΟΥ κ. ΠΡΩΤΥΠΟΥΡΓΟΥ

«Κρίμασι, οἷς οἶδε κύριος, ἐξ αἰτίας ἀμαρτημάτων, τὰ ὅποια γνωρίζει ὁ Θεός, ἀλλὰ τὰ ὅποια ὄλλοι κατ' ὄλλοι ἀποκαλύπτει καὶ ἡ ἀδέκαστος ἱστορία, ὃ Ἑλληνισμὸς ὑμέστη κατὰ τὰς δύο προσηγηθείας τοῦ 1936 δεκαετηρίδας, μίαν φοβερὰν κρίσιν, ὁμοίαν τῆς ὁποίας ὀλιγίστας ἔχει τὰ ἐπιδείξει ἡ μακρῶν ἱστορία του, κρίσιν, ἡ ὁποία ἐπὶ ἔτη μακρὰ τὸν περιέφερον εἰς τὸ χεῖλος τῆς ἀβύσσου, κρίσιν, ἐξαπλωθεῖσαν εἰς ὅλα τὰ πεδία τῆς δράσεώς του, ἀπὸ τῆς ἔθνικῆς του πίστεως, μέχρι τῶν λεπτομερειῶν τῆς ἠθικῆς τοῦ ἰδιωτικοῦ βίου. Τίποτε δὲν ἔμειεν ἀκλόνητον. (Μπράβο-μπράβο κ. Πρόεδρε. Ἔτσι εἶπε).

Συντριβήματα τῆς κρίσεως αὐτῆς ὑπῆρξαν καὶ οἱ καὶ ὁ κόσμος τὸν ἕκαστον ἐκπροσωπεῖτε. Ἡ θύελλα σὰς ἔρριψεν ἐδῶ γεννοὺς καὶ ἀνεσίτους, ἕνα καὶ μισὸ ἑκατομμύριον ψυχῶν, ἐδῶ, ἐν μέσω λαοῦ καταβασανισμένου ἀπὸ τὰς μακρὰς πολεμικὰς περιπετειὰς, διχασμένου ἀπὸ ὀξύτατα κομματικὰ πάθη, ἀπολέσαντος τὴν πίστιν πρὸς τὸν ἑαυτὸν του.

Ἐν μέσω τῆς κοινῆς αὐτῆς δυστυχίας κατέπιπτον μετὰ πατάγου καὶ ἔθνικὰ ιδεώδη καὶ θρησκευτικὸν αἰσθημα καὶ ἔθνικὴ παιδεία καὶ οἰκογενειακὴ ἠθικὴ καὶ φρόνημα τῆς γενιῆς. Ὁ πέλεκυς τῶν ἀνατρεπτικῶν στοιχείων πάσης φύσεως πολιτικῆς καὶ κοινωνικῆς ἀκουραστος κατεφέρετο κατὰ τῶν ριζῶν τῆς ἑλληνικῆς δυνάμεως. (Ἐὖγε κ. Πρόεδρε Ἐὖγε).

Ἡ ΚΟΜΜΑΤΙΚΗ  
ΑΝΗΘΙΚΟΤΗΣ

Πῶς υἴεσα εἰς αὐτὸν τὸν κυκλῶνα, παρ' ὅλα τὰ πάθη, τὰ μίσση καὶ τὰς ἀδιαλλαγὰς πού συνετάρασαν τὸν ἑλληνικὸν κόσμον, συνετελέσθη ἡ συγχώρευσις τῶν τμημάτων τῆς Ἑλληνικῆς φυλῆς; Τὸ θαῦμα αὐτὸ ἀνιῆκει ὀλόκληρον εἰς τὴν ζωτικότητα τοῦ λαοῦ, εἰς τὴν ζωικότητα τῆς ἔθνικῆς μάξης, πᾶσι, παρ' ὅλα τὰ σφάλματα καὶ τὰς ἀμαρτίας ἐκείνων πού τὴν διηύθυναν, διετήρησε, μέσα εἰς



τὰ βάθη τῶν ψυχῶν, τὴν σπίδα τοῦ ἑλληνικοῦ πυρός. (Θύελλα ζητωκραυγῶν καὶ χειροκροτημάτων).

Καὶ ἔτσι, ἀπὸ μέρους τῶν γηγενῶν ἀπεδείχθη ὅλη ἡ ἀγάπη καὶ ἡ αὐτοθυσία πρὸς τοὺς πρόσφυγας, ὅπως τοὺς ἔλεγον τότε, ἀπὸ μέρους δὲ τῶν προσφύγων, ὅλη ἐπίσης ἡ αὐτοθυσία ἢ φιλοπατρία καὶ ἡ κατανόησις. Ὁ καθεὶς ἐλησμόνησε τὸν ἑαυτοῦ του, χάριν τοῦ συνόλου. (Ἐνθουσιώδεις ἐκδηλώσεις καὶ ἐπειφημαί).

Ἀλλὰ, ἐπὶ ὅλη ἡ τάσις μέσα εἰς τὰς ψυχὰς τοῦ λαοῦ, ἦταν πρὸς τὴν συμφιλίωσιν, τὴν εἰσῶν, τὴν ἀλληλεγγύην καὶ τὴν ἀγάπην, ἡ καταιγὶς ἐπάνω ἀπὸ αὐτὸν ἐμαίετο.

Ὁ κομματισμὸς, ὁ κομμουνισμὸς, ὁ διχασμὸς, ὑπὸ ὅλας αὐτοῦ τὰς μορφὰς, ἡ ἀθροιστικὴ

ὁ ἀπατρισμὸς καὶ ἡ ἀνηθικότης ἐμαίοντο καὶ ἀπὸ σπιθμοῦ εἰς σπιθμόν, ἔφεραν τὸ ἔθνος, χωρὶς αὐτὸ τὰ θέλη, εἰς τὴν ἐμφύλιον σπαραγμὸν, πρὸ τεσσάρων ἐτῶν, σπαραγμὸν πού, αὐτὸς καθ' ἑαυτὸν, καὶ μετὰ τὰ ἐπακολουθήματα αὐτοῦ ὀλλοῦν ἔλλειψε τὰ θάψονν δριστηκῶς τὴν Ἑλλάδα.

Ἐδινχῶς — ἄλλο αὐτὸ τὸ θαῦμα — ἡ ἀντίδρασις τῆς ἔθνικῆς μάξης ἐξεδηλώθη γενναίᾳ καὶ σφοδρᾷ. Καὶ μετὰ τὴν ἐπάνοδον τοῦ Βασιλέως, ἡ ὁποία ἐπέθηκε τὴν σφραγίδα τῆς συμφιλίωσεως ἐπὶ τοῦ Ἑθνοῦ, [ἐνθουσιωδέσταται ἐκδηλώσεις] ἡ 4η Ἀνθουσιώδεις ἐσάρωσε ἀποφασιστικὰ καὶ τελειωτικὰ ὅλας τὰς αἰτίας τῆς καρδιαστασίας μας, ἀνθρώπων καὶ θεσμοῦ καὶ κακῆς συνήθειας, καὶ καθεὶς, πού μᾶς ἔκαμνε ἀπίστους καὶ πρὸς τὸ ἔθνος καὶ πρὸς τὸν ἑλληνικὸν ἑαυτὸν μας καὶ ἄνοιξε διὰ πλάτα τοὺς ὀρίζοντας τῆς ἀνιγεννήσεως τῆς Ἑλλάδος μας (Φρονεῖτε ἐνθουσιωδῶς. Ζητωκραυγαὶ καὶ χειροκροτήματα).

Ο ΔΡΟΜΟΣ  
ΤΗΣ ΑΝΟΡΘΩΣΕΩΣ

Εἰς αὐτὴν τὴν ἐξ ὀλοκλήρου ἀναγέννησιν ἐμπήκατε μετὰ ἐνθουσιᾶς ὅν καὶ ἀποφασιστικῶς, οἱ καὶ τὴν κατὰ τὴν Πυλαιᾶ καὶ Νέας Ἑλλάδος, μετὰ τὸν φλογερὸν δὲ πατριωτισμόν, πού σὰς διετήρησε ἐπὶ αἰῶνας Ἑλλήνας, καὶ διὰ τὴν εἰσοσθε ἔξω ἀπὸ τὰ ὄρια τῆς Ἑλλάδος (Ἐνθουσιώδεις ἐκδηλώσεις), τὸ βαθὺν θρησκευτικὸν σας αἰσθημα, τὴν ἐργατικότητα σας, τὴν ἰαυτότητα σας καὶ ἐπιτηδειότητα σας εἰς πάσης φύσεως ἐργασίας, καὶ τὰ τόσα ἄλλα χαρίσματα, θὰ ἀποτελεῖτε πάντοτε ἕνα ἐπὶ τὰ κυριώτερον στοιχεῖα τῆς ἀναγεννωμένης Ἑλλάδος τῆς 4ης Ἀνθουσιώδεις. (Παραταταμέα χειροκροτήματα, ζῶρα ζητωκραυγαὶ καὶ ἐνθουσιωδέσταται ἐκδηλώσεις).

Αὐτὸν τὸν ρόλο σας ἔδον αἱ

σθάνεσθε καὶ τὸν Κατανοεῖτε βαθεῖα. Ἐξ αὐτοῦ καὶ ὁ ἐνθουσιωδισμὸς, μετὰ τὸν ὁποῖον ὑπεστηρίξατε τὸ Κράτος τῆς 4ης Ἀνθουσιώδεις, (Ἐνθουσιώδεις ἐκδηλώσεις) ἐνθουσιωδισμὸς πού σὴν ἀρχὴν ἐξέπληξε τοὺς ὀλλοῦν, πού εἰσὶμίζαν ὅτι εἰσθε διὰ παντὸς καταδικασμένοι τὰ βασθεῖτε σὶ ἀχνάρια πού οἷς εἶχαν κόψει αὐτοὶ οἱ ἴδιοι καὶ ὁ δουλὸς κατόπι εἴθεσε τέραμα εἰς τὰς κακὰς καὶ ματαίας ἐλπίδας τῶν. [Μπράβο... χειροκροτήματα καὶ ζητωκραυγαί].

Ἡ σημερινὴ σας συγκέντρωσις ἐδῶ, συγκέντρωσις ἀρχόντων καὶ προκαθημέτων τῆς ἐκκλησίας, ἀνδρῶν τοῦ δημοσίου βίου, τῶν ἐπιστημῶν, νοσητικῶν καὶ τεχνικῶν, τῶν γραμμάτων τῆς καλλιτεχνίας, τῆς βιομηχανίας, τοῦ ἐμπορίου, τῆς γεωργίας, τῶν τραπεζικῶν ἀσχολιῶν, τῆς ναυτιλίας, τοῦ παντὸς εἴδους ἐλευθερῶν ἐπαγγελμάτων, τῆς βιοτεχνίας, τοῦ ἐργατικοῦ καὶ ὑπαλληλικοῦ κόσμου καὶ πάσης φύσεως, ἄλλης ἀσχολίας, συγκέντρωσις πού τόσον ὠραία τὴν στολλεῖ ἡ χάρις τῆς Ἑλληνίδος γυναίκος, (Ἐνθουσιώδεις ἐκδηλώσεις) ἀποτελεῖ θαναμοστήν ἐκπροσώπησιν τοῦ ἄλλοτε ἔξω τῶν ὄρων τῆς Ἑλλάδος καὶ σήμερα ἐντος τῶν ὄρων τῆς ἀσκήτως μετὰ τοῦ λοιποῦ Ἑθνοῦς συγνεωμένου Ἑλληνισμοῦ. (Ζητωκραυγαὶ καὶ χειροκροτήματα)

Ἡ δὲ ἐκπροσώπησις αὐτῆ, διὰ τῆς σημερινῆς συγκεντρώσεως σας, ἀποτελεῖ πρῶτιστον σημασίας ἔθνικὴν πολιτικὴν πράξιν. (Ἐνθουσιωδέσταται ἐκδηλώσεις καὶ ἐπειφημαί)

Χαρακτηρίζει δὲ ἰδιαιτέρως τὸ αὐθόρμητον τῆς συγκεντρώσεως αὐτῆς, πλὴν τῶν ἄλλων καὶ ἡ μικρὰ λεπτομέρεια, ὅτι τὸ δειπνον τοῦτο δὲν γίνεται δαπάνη ὀργανισμοῦ τινός, ἀλλὰ οἱ συμμετασχόντες εἰς αὐτὸ ἠξίωσαν, ὅπως ἕκαστος αὐτῶν καταβάλλῃ τὴν ἀντιστοιχοῦσαν εἰς αὐτὸν δαπάνην. (συνέχεια εἰς τὴν 4ην σελίδα).

ΒΙΟΜΗΧΑΝΙΚΑ ΦΥΤΑ

# Η ΤΣΟΥΚΝΙΔΑ ΚΑΙ Η ΠΟΛΛΑΠΛΗ ΧΡΗΣΙΜΟΤΗΣ ΤΗΣ

[Συνέχεια εκ του προηγ(μένου)]

Βλέπετε λοιπόν, πόσον πολύτιμες ιδιότητες έχουν οι τσουκνίδες για τους οικογενειαρχας που ζούνε εις την ύπαιθρο, μακριά απ' τα κέντρα τες πολιτείες με τες φθορομακροαποθήκες και τούς...γιατρούς! Εκείνο όμως που δεν υποψιάζεται κανείς μας, μα κανένας είναι, το ότι, όταν κανείς έπεξεργασθή τα προϊόντα της τσουκνίδας (ίνες) κερδίζει πρώτης τάξεως κλωστικό υλικό, ιδίως για ταντέλες, κουστίνες πολυτελείας και πολυποίκιλα κομποτεχνήματα.

**Παραλλαγές τσουκνίδας.**—Το κοινότερο είδος της και πασίγνωστο εις τον τόπον μας είναι η κηπευτική (δίοικος) ή κοινή τσουκνίδα με τες τσουχτερές της (καυστικές ιδιότητες), της οποίας τα βλαστάρια χρησιμοποιούνται και ως εξαιρετικό λαχανικό εις τα χωριά μας! Μετά είναι η τσουκνίδα 'Ακαλύφη, ή τσουκνίδα (οούθικα) ούρου και τέλος η Κινεζική. Ημās μās ενδιαφέρουν κατὰ (πρωτεύοντα και) κύριον λόγον ή πρώτη, που εις τόσην αφθονίαν έχουμε αυτοφυά, και ή τελευταία την οποίαν δεν έχουμε αλλά που πρέπει να εισαγάγουμε και να καλλιεργήσουμε!

**Κοινή τσουκνίδα**  
Οι ίνες αυτής (από καθαρή κυτταρίνη) με τη λαμπερή ανταύγιά τους την ασπράδα τους και τη μεγάλη τους αντοχή και δύναμη, αποδίδουνε εξαιρετικά (χωρίς υπερβολή) κλωστικά και προϊόντα βιοτεχνίας!

Με τα από τσουκνίδα νήματα μπορούμε να φτιάσουμε κάθε είδους ύφασμα το οποίο γίνεται και από βαμβάκι. Υπάρχουνε μάλιστα και τρόποι επεξεργασίας και έτοιμασίας σήμερα του «τσουκνιδαμάλλου» ώστε τα από τουτο φτιασμένα ύφασματα να μη διαφέρουν κατά τη θωριά απ' τα μάλλινα, τα λινά και τα βαμβακερά!

Ο θερισμός της πρέπει να γίνη μόλις συμπληρωθή ή άνθησις και ή γονιμοποίησις, αλλά προ του άκόμα ώριμάσουνε οι σπόροι της. Τότε δίνει τα καλλίτερα προϊόντα. Άλλως τε, από ώρα κι έπειτα, τα φυτά δεν μεγαλώνουνε άλλο, για να σκεφθούμε οτι νάχουμε μεγαλύτεραν απόδοσιν αν περιμένουμε άκόμα, ούτε μακραίνουν οι ίνες των που βρίσκονται άμεσα κάτω απ' τη φλοίδα, πιο πολύ όσο μένουν, ούτε εις ποιότητα κερδίζουν. Άπ' εναντίας όταν βραδύνουμε την συλλογή των σιγλεχών, οι ίνες γίνονται πιο σκληρές και εύραστες (σπάνε) δυσκολοκατέργαστες, αλλά και έπειδή τώα το στελεχος άποφυλιάζει κι όλα, και ή απόδοσις και ή ποιότης περιορίζονται, έλα τ τώνονται, ή δέ ζημία, ήμερα με την ήμερα έλο και μεγαλώνει, φυσικά εις βάρος του καλλιεργητού.

### Κατεργασία των τσουκνιδοστελεχών μετά το θερισμό.

Τα στελέχη της όσης θερίσουμε τσουκνίδας τ' άφίνουμε επί τόπου άπλωμένα εις γραμμές ώσπου να ξεραθουνε καλά, εις το μεταξύ τα γυρίζουμε ως δύο ή και τρείς φορές. Κατόπιν τα πέρνουμε από τα αυλακωτά χειροκίνητα ή μηχανοκίνητα μάγγανα όπου τρίβονται τα φύλλα των κι άποκαθαρίζονται, αλλά και τα στελέχη σπούνε (συνθλώνται).

Έχουνε τότε εις την γραμμή κάδους άνεκτά μεγάλους, ο πρώτος με νερό θερμο (όπου προσθέτουμε και άλισβα Νατρίου, Νατριοπεροβράτ), ο δεύτερος με κρύο, ο τρίτος (πρώτος) θερμο κλπ. κατά έναλλαγίν. Βουτούνε τα συνθλασμένα στελέχη εις τον θερμο και τ' άφίνουμε ως να κρυώση το νερό. Άπό εκεί τα βουτιάνε εις το κρύο ώσπου να κρυώσουν τα στελέχη ώρα, όποτε τα βγάξουν—τα μεταφέρουν εις τον άλλον κάδο (τον

πρώτο) με το φρέσκο που άναπνεύσαμε ζεστό νερό και έξακολουθουνε το παιγνίδι τουτο ώσπου να μαλακώσουνε καλά. Τότε τα βάζουμε εις καζάνια όπου βράζονται υπό πίεσιν 2-3 άτμοσφαιρών ώσπου πιά να να ξεκολλήσουνε οι ίνες. Πλύνονται καλά στιςγώνουνε, μαγανίζονται σιτρίζονται και τέλος κατεργάζονται άπαράλλακτα όπως και το βαμβάκι με τη διαφορά οτι αι μηχανές τώρα πρέπει νάχουν άργότερον χρόνο κατά την λειτουργίατης. Όταν το λινάρι άποδώτη 11-140/ο κλωστή, ή τσουκνίδα κατεβαίνει στα 10-βάκόμακαι 50/ο

Οι Έυρωπαίοι, κατεργάζονται πολύ το τσουκνιδόμαλλο, τ' άνακατεύουνε (οι «κουτόφραγοι) με τεχνητό κυτταρίνης βαμβάκι, ή με πολτό από τεμαχισμένα παληοκούρελα κάθε είδους, ύπολειμματα και σκουπίδια απ' τα έκκοκιστήρια του βαμβακιού, στουσιά, παληόχαρτα κλπ., έτοιμάζουνε κατόπιν εις τες στριπτικές μηχανές και πασσάρουνε εις ήμās (τους «έξύπνους!») τες περιφημες που άκριβοπληρώνουμε κλωστές, σήματος 18-20 ρ. engl. με τες όποιες τα κοριτσόπουλα φτιάδουν τα ωραιότερά τους νυφιάτικα χειροτεχνήματα.

Άξιζε τον κόπο να γίνουν μερικές δοκιμές κι απ' τις δικές μας χωριατοπούλες, να θερίσουνε και να κατεργασθουνε άρχικά, μερικά στελέχη τσουκνίδας, παρόμοια όπως συνηθίζουν με το λινάρι, το σάροτο, το βοϋρολο, Με τες κλωστές που θα κερδίσουνε (σιτρίβοντας το μαλλι) να πλέκουν ταντέλες (ας πούμε) με κοπανέλλια [μ'αυτά πλέκαν μια φορά στον καιρό μου τα εις ώραν γάμου κορίτσια που δεν τούς έπειρεπετο να βγαίνουν έξω, εν άναμονή του συμπέθερου...]. Έπειτα ας κυτιάξουνε τα έργα τους και, και τότε μονάχα ας κρίνουν αν έχω δίκιο ή άδικο. Που να ξέρετε, πόσες πλούσιες καλών οικογενειών κοπέλλες

## ΥΔΡΥΣΙΣ ΟΜΟΣΠΟΝΔΙΑΣ ΒΙΟΤΕΧΝΙΚΩΝ ΣΩΜΑΤΕΙΩΝ

Συνήλθον προχθές τα διοικητικά Συμβούλια των Συντεχνιών της πόλεώς μας Κουρέων, Ραπτών, Υποδηματοποιών, Ζαχαροπλαστών, Τεχνιτών και υροέβησαν εις την ίδρυσιν Ομοσπονδίας Βιοτεχνικών Σωματείων. Έψηφίσθη το καταστασιατικόν και εξέλεγη τριμελής επιτροπή εκ των κ.κ. Άλ. Παπαθανασίου, Α. Καραγαβριηλίδου και Ι. Αντωνιάδου διά την περαιτέρω έέργειαν υποβολής καταστασιατικού προς έγκρισιν. Το καταστατικόν υπογράφουν διά τα ιδρυτικά σωματεία και συντεχνίας οι κάτωθι Ζαχαροπλαστών Ι. Αντωνιάδης, Ραπτών Α. Καραγαβριηλίδης, Έμμαιονήλ Σιουσιουνής, Σάββας Τυφλίδης, Υποδηματοποιών Α. Παπαθανασίου, Ν. Τσελέπογλου, Δ. Βακάλης, Ν. Βαλαβάνης, Αρχιμύδης Βακαλίδης, Άγγελος Σπανίδης, Κουρέων Α. Γεωργιάδης, Θ. Θεολόγου, Ι. Παταγιωτόπουλος, Κυρ. Κετσιζόγλου, Τεχνιτών Ι. Ιωαννίδης, Μανώλης Μπαχάρης, Ι. Χαρισιάδης, Κ. Μπαμπαργύρης, Έδάγγελος Άβραμίδης.

**ΓΕΩΡΓΙΟΣ ΚΩΝΣΤΑΣ ΟΦΘΑΛΜΙΑΤΡΟΣ**  
ΟΔΟΣ 4ης ΑΥΓΟΥΣΤΟΥ ΑΡΙΘ. 46  
ΘΕΣΣΑΛΟΝΙΚΗ  
Δέχεται τούς άσχοντας κατά τας ώρας 9-1 και 4-7 μ. μ.

**ΒΑΣΙΛΕΙΟΣ Ι. ΓΟΥΝΑΡΗΣ ΙΑΤΡΟΣ**  
ΟΔΟΣ ΚΩΝΣΤΑΝΤΙΝΟΥ ΕΛΕΥΘΕΡΤΟΥ ΒΕΡΡΟΙΑ

Δέχεται εν τη οικία του επί της έδου Κωνσταντίνου Έλευθερωτού.

π' άτυχίαν, με άκούσανε και κρυφά πλέκανε σπιτάκι του; και πουλούσανε τέτοια έργα με μεσίτρες γυναικούλες της γειτονιάς φτίσιανε απ' το τίποτα προΐκες ζηλευτές, μωχοπαντρευτήκανε και τώρα είναι μια χαρά.. κυράδες και...πεθεράδες! Ίσως εις την περιγραφή άλλου κλωστικού άκόμα πιο σπουδαίου να αναγκασθώ να καταχωρήσω και όνόματα. Βλέποντας και... κάνοντας. (Άπό το τεύχος του Ιουνίου του «Άγρτικου Κόσμου της Έλλάδος»)

# ΤΡΑΠΕΖΑ ΑΘΗΝΩΝ

ΑΝΩΝΥΜΟΣ ΕΤΑΙΡΙΑ — ΕΤΟΣ ΙΔΡΥΣΕΩΣ 1893

116 ΚΑΤΑΣΤΗΜΑΤΑ ΕΝ ΕΛΛΑΔΙ

6 ΚΑΤΑΣΤΗΜΑΤΑ ΕΝ ΤΩ ΕΞΩΤΕΡΙΚΩ

Έν Άγγλία, Αίγύπτω και Κύπρω

Όργανισμός Ιδρυθείς υπό της ΤΡΑΠΕΖΗΣ ΑΘΗΝΩΝ

THE BANK OF ATHENS TRUST COMPANY 205, west 33rd Street — NEW YORK

Καταθέσεις εις Δραχμάς εν όψει και επί προθεσμία

ΠΑΣΗΣ ΦΥΣΕΩΣ ΤΡΑΠΕΖΙΤΙΚΗ ΕΡΓΑΣΙΑ ΥΠΟ ΤΟΥΣ ΜΑΛΛΟΝ ΣΥΜΦΕΡΟΝΤΑΣ ΟΡΟΥΣ

Δημόσια Κεντρική Βιβλιοθήκη Βερούιας

«ΑΣΤΗΡ» ΒΕΡΡΟΙΑΣ  
Ἡ Ἀρχαιοτέρα  
ἐν Βερροίᾳ Ἑφημερίς  
Ἐκδιδόμενη κάθε εβδομάδα

Ἰδιοκτῆτης - Διευθυντής  
Υπεύθυνος  
**Ι. Γ. ΓΟΥΝΑΡΗΣ**

Οἶκον Διευθυντής  
**Α. Γ. ΓΟΥΝΑΡΗΣ**  
Ὁδὸς Γ. Κυρίμη

Ὁ Ἀστὴρ ἐκτυπῆται εἰς τὸ Τυπογραφεῖον Ἰ. καὶ Ἀ. Γούναρη  
Ὁδὸς Κ. Ἐλευθερωτοῦ-Πλατάνων

**ΣΥΝΔΡΟΜΗ ΕΤΗΣΙΑ**

Ἐσωτερικοῦ Δραχμᾶ 100  
Ἐξωτερικοῦ Φράγκα Χρυσᾶ 10  
Ἀμερικῆς Δολλάρια 2

Δημοσιεύματα προσωπικοῦ  
χαρακτήρος ἄν καταχωροῦνται.

Δημοσιεύσεις Πλειστηριασμῶν,  
Διακηρύξεων, Δημοπρασιῶν κ.λπ.,  
τῶν 10 σιγμῶν ὁ στίχος δρ. 3  
Κοινωνικά ἐδχετήρια κ.λπ.  
μὴ συνδρομητῶν δραχ. 50.  
συνδρομητῶν » 25.

Διὰ συνεχεῖς δημοσιεύσεις  
Ἐμπορικῶν καταστημάτων  
ἰδιαίτεροι συμφωνίαι.

**Ἡ ΧΟΡΩΔΙΑ Ε.Ο.Ν ΘΗΛΕΩΝ ΒΕΡΡΟΙΑΣ  
ΕΙΣ ΕΔΕΣΣΑΝ**

Τὴν παρελθούσαν Κυριακὴν  
2αν Ἰουλίου ἡ χορωδία Θηλέων  
Ε.Ο.Ν. ὑπὸ τὴν διεύθυνσιν τοῦ  
κ. Μαρίνου Βασιλιάδου μετέβη  
εἰς Ἐδεσσαν ὅπου ἔδωκε συναυ-  
λῖαν μετὰ τῆς ὑπὸ τοῦ κ. Γ.  
Κομπορόζου δοθεῖσαν αὐτόθι  
διάλεξι ἐν τῇ αἰθούσῃ τοῦ  
«Μεγάλου Ἀλεξάνδρου» με-  
θέμα «Τὸ Νέον Κράτος καὶ ἡ  
Νεολαία».

Ἐπὶ τῆς Χορωδίας τὸ πρό-  
γραμμα ἐξετελέσθη ἐπιτυχῶς  
προκαλέσασα καὶ δικαίως αὐ-  
θόρμητα χειροκροτήματα.

**ΕΥΧΑΡΙΣΤΗΡΙΟΝ**

Τὸ Σωματεῖον Δεσποινίδων  
Βερροίας ἡ «Φιλανθρωπία» ἐκ  
μέρους τῶν ὑπ' αὐτοῦ περιθαλ-  
πομένων πτωχῶν παιδιῶν εὐ-  
χαριστεῖ θερμῶς τὸ ἀξιότιμον  
κοινὸν τῆς πόλεώς μας διὰ τὴν  
συμμετοχὴν του εἰς τὸν διενερ-  
γηθέντα ὑπ' οὐτοῦ ἔρανον κα-  
τὰ τὴν παραμονὴν τῶν Ἁγίων  
Ἀναργύρων.

Τὰ **Χαρτικά σας** εἶδη  
τὰς **τυπογραφικάς σας**  
ἐργασίας στὸ **Τυπογρα-  
φεῖον ΓΟΥΝΑΡΗ.**

**ΟΙ ΑΠΟΛΥΘΕΝΤΕΣ ΤΕΛΕΙΟΦΟΙΤΟΙ  
ΤΟΥ ΓΥΜΝΑΣΙΟΥ ΜΑΣ**

Κατὰ τὰ ἀνακρινόμενα ἀπο-  
τελέσματα τῶν τελειοφοίτων τοῦ  
Γυμνασίου ἀπελύθησαν ἐφέτος  
ἀπαντες οἱ μαθηταὶ τῆς ΣΤ'  
τάξεως ἀνερχόμενοι εἰς 35 καὶ  
οἵτινες εἶνε οἱ ἑξῆς. Ἀδαμίδης  
Α., Βλαχοπούλου Ι, Γαβριηλί-  
δης Γ., Γερασιμίδης Γ., Γιαμᾶ  
Φ., Γούναρης Ι., Γώγου Μ.,  
Δουλεργίδης Γ., Ζαχαριάδης Ζ.,  
Θωμαΐδου Π., Καζινάρη Μ.,  
Κάλφογλου Μ., Καμπιτογλου  
Π., Κανλλοπούλου Φ., Κτι-  
σαμπῆ Ε, Κοιζαμπασόπουλος  
Ε., Κύρου Μ, Λάτσης Α., Μάρ-  
κου Δ., Μαρμαρᾶ Α, Μπεσι-  
κιάρη Α., Μπίσπας Σ., Παπα-  
γεωργίου Ε, Παπαγιαννοῦλης  
Σ., Παπαπαιαγιώτου Σ., Πα-  
παπαιαγιώτου Θ, Ραπτόπουλος  
Σ, Ρεῖσογλου Α, Στεργιόπου-  
λος Μ., Τοντεσίνας Σ, Τζίκας  
Σ., Χατζηγαυλίδης Α., Χατ-  
ζίκου Ε, Χισιόδου Ι, Βράγκου  
Κ., Πασβάντη Χρυσούλα.

**16ον ΣΥΝΤΑΓΜΑ ΠΕΖΙΚΟΥ  
ΠΡΟΣΚΛΗΣΙΣ**

Προσκαλοῦνται οἱ διαθέτοντες  
Ἀποθήκας διὰ Χόρτον καὶ κριθο-  
βρώμη πρὸς ἐνοικίωσιν ἐπὶ πλη-  
ρωμῇ κατὰ μῆνα, νὰ δηλώσωσιν  
τοῦτο ἐντός διημέρου εἰς τὸ Σύν-  
ταγμα καὶ τὸ μνησίων μίσθωμα.

**ΔΙΟΙΚΗΤΗΣ ΤΟΥ ΣΥΝΤΟΣ  
Α. ΚΑΔΟΥΑΝΤΑΝΟΣ**

Βιβλιάρια Ποδηλατιστῶν, βιβλιάρια  
μικροπωλητῶν, βιβλιάρια τυροκό-  
μων, Κουρέων, Ἀρτοποιῶν, Ἀρ-  
τεργατῶν, Κρεοπωλῶν, ὕψιαις κ.λπ.  
θὰ εὐρηθε στὸ Σαρτοπωλεῖον

**ΓΟΥΝΑΡΗ**

**ΕΚΔΡΟΜΗ ΕΙΣ ΠΟΛΥΔΕΝΔΡΟΝ**  
Τὰ μέλη τοῦ ἐν Βερροία πα-  
ραρτήματος τῆς «Ἑταιροῦ  
Ζωῆς» ἐξέδραμον τὴν παρελ-  
θούσαν Κυριακὴν εἰς Πολύ-  
δενδρον ὅπου παρέμειναν καθ'  
ἕλην τὴν ἡμέραν διασκεδάζοντες  
καὶ ἀπολαμβάνοντες τὴν φύσιν.

**ΛΑΘΗΣΤΙΚΟΝ ΣΥΓΚΡΟΤΗΜΑ  
ΕΚΑΘ ΕΙΣ ΓΙΑΜΝΙΤΣΑ**

Σθές Κυριακὴν εἰς τὸ χωρίον  
Γαλατάδες ἐξερράγη πυρκαϊὰ με-  
ἀποτέλεσμα τᾶ καὶ τὸ ἀλωνιστικόν  
συγκροτήμα Ἐύσταθίου Κωνσταν-  
τινίδου καὶ 10,000 ὀκάδες σιτηρῶν  
διαφόρων χωρικῶν.



**ΘΕΡΑΠΕΥΤΗΡΙΟΝ  
ΟΙ «ΔΩΔΕΚΑ ΑΠΟΣΤΟΛΟΙ»,  
ΠΛΑΤΕΙΑ ΒΑΡΔΑΡΙ (Τηλ. 21-15)**  
Περιλαμβάνει τρεῖς μοντέρνας Κλινικὰς  
ΠΑΘΟΛΟΓΙΚΗΝ - ΧΕΙΡΟΥΡΓΙΚΗΝ - ΜΑΙΕΥΤΙΚΗΝ  
Αἱ νεώτεροι καὶ τελειότεροι Κλινικαὶ Θεο)νικής  
Ἐκτετατὴ ἐπίτηδες διὰ Κλινικὰς. Ἦσυχία, καθα-  
ριότης, φωτισμός, κεντρικὴ θέρμανσις, περιπολίσις  
**Διευθυντής: ὁ Ἴατρος κ. Δ. ΚΩΣΤΟΠΟΥΛΟΣ**  
Συνεργάται οἱ ἀριστοὶ τῶν ἰατρῶν  
**ΤΙΜΑΙ ΛΟΓΙΚΑΙ**  
ΑΠΟΚΛΕΙΟΝΤΑΙ ΤΑ ΜΟΛΥΣΜΑΤΙΚΑ ΚΑΙ Οἱ ΦΘΙΣΙΚΟΙ

**ΕΜΠΟΡΙΚΑ ΚΑΤΑΣΤΗΜΑΤΑ ΥΦΑΣΜΑΤΩΝ  
ΙΣΔΑΚ ΙΩΝΑ ΣΑΡΦΑΤΗ**

**ΟΔΟΣ ΦΙΛΙΠΠΟΥ Β' - ΟΔΟΣ Κ. ΕΛΒΥΘΕΡΩΤΟΥ - ΒΕΡΡΟΙΑ**  
Εἰς τὰ καταστήματά μας θὰ εὐρηθε πάντοτε ὅλα τὰ εἶδη ὑφασμάτων εἰς  
**Μεταξωτὰ, Βαμβάκερα, Μάλλινα, Λινὰ κ.λπ. κ.λπ.**  
εἰς πλουσίαν συλλογὴν καὶ τιμὰς ἐξαιρετικὰς.  
Εἰδικώτερον εἰδοποιούμεν τὴν πολυπληθῆ καὶ πιστὴν πελατείαν μας ὅτι ἐπλουτίσαμεν  
τελευταίως τὴν ἀποθήκην μας με ὅλα τὰ νεώτερα εἶδη διὰ τὴν θερινὴν ἐποχὴν ὡς  
**Μαντὰ Γυναικεῖα, Ζιωρζέττες καὶ ἔταμιν Μάλλινα καὶ Βαμβάκερα**  
**Κιςμῆρια Ἀγγλικὰ κ.λπ.**  
Ὡσαύτως καθιστώμεν γνωστὸν ὅτι διατηροῦμεν εἰς μεγάλην  
ποικιλίαν τὰ φημισμένα Κασμῆρια Ναούσης τοῦ βιομηχανικοῦ  
αὐτοῦ Κολοσσοῦ ΠΑΝΑΡΑ ΚΥΡΤΣΗ & ΣΙΑ Α. Ε. καὶ τὰ ὅποια πω-  
λοῦμεν εἰς τιμὰς πολὺ εὐθυνας.

**ΕΘΝΙΚΗ ΤΡΑΠΕΖΑ ΤΗΣ ΕΛΛΑΔΟΣ  
ΙΔΡΥΘΕΙΣΑ ΤΩ 1841**

**ΚΕΦΑΛΑΙΑ . . . . . Δρ. 1.205.000.000 -**  
**ΚΑΤΑΘΕΣΕΙΣ τῆ 31η Δεκεμβρίου 1938 Δρ. 10.800.000.000 -**  
Δέχεται καταθέσεις εἰς Δραχμὰς ἐπὶ προθεσμία, ἐν ὄψει καὶ εἰς Ταμιευτή-  
ριον, καὶ ἐκτελεῖ παντὸς εἶδους Τραπεζικὴν ἐργασίαν.  
**Ἴσποκαταστήματα καθ' ὅλην τὴν Ἑλλάδα**  
**Ἀντιποκριταὶ εἰς ὅλας τὰς πόλεις τοῦ Ἐξωτερικοῦ.**





# ΑΛΤΗΡ



ΚΑΘΗΜΕΡΑ ΤΗΝ ΒΕΡΡΟΙΑ ΕΦΗΜΕΡΙΔΩΝ  
ΚΑΙ ΔΙΔΟΜΕΝΙ ΔΕ ΒΕΡΡΟΙΑΣ

ΙΔΙΟΚΤΗΤΗΣ ΑΙΦΥΧΑΝΤΗΣ

Ι. Γ. ΓΟΥΝΑΡΗΣ

Δημοσιεύσεις: 'Ο Στίχος Δο. 3

ΣΥΝΔΡΟΜΗ

Εσωτερικών Δραχμίων  
Εξωτερικών Φράγκων  
Αμερικανής Δολλάρια

Περίοδος Δευτέρα — Έτος 'Ιδρύσεως 1924  
Έτος Δ' Αρ. Φύλλου 309)396

Δευτέρα 17 Ιουλίου 1939

Τό φύλλον Δραχμαί 2.

## ΤΙ ΑΠΑΝΤΑ ΤΟ ΠΑΡΑ ΤΟ Κ. ΠΡΟΕΔΡΟ ΤΗΣ ΚΥΒΕΡΝΗΣΕΩΣ ΥΦΥΠΟΥΡΓΕΙΩΝ

Είς απάντησιν σχετικού δημοσιεύματός μας εν σχέσει με τὰς εκδρομικὰς ἀμαξοστοιχίας Θεσσαλονίκης—Άγρας τὸ παρὰ τῷ κ. Προέδρῳ τῆς Κυβερνήσεως Ὑφυπουργεῖον μᾶς ἀπέστειλε τὸ κατωτέρω ἔγγραφον:

ΒΑΣΙΛΕΙΟΝ ΤΗΣ ΕΛΛΑΔΟΣ  
ΥΦΥΠΟΥΡΓΕΙΟΝ  
ΠΑΡΑ ΤΟ ΠΡΟΕΔΡΟ ΤΗΣ  
ΚΥΒΕΡΝΗΣΕΩΣ  
ΤΜΗΜΑ ΤΥΠΟΥ

Αριθ. Πρωτ. 29664.  
Ἐν Ἀθήναις τῆ 19—6—39

Π ρ ὶ ς

Τὴν Δ)σιν τῆς Ἐφημερίδος  
«Ἀστὴρ Βερροίας»

Εἰς Βέρροϊαν

Ἐν σχέσει πρὸς τὰ ἀναγραφέντα εἰς τὴν ὑμετέραν ἐφημερίδα τῆς 12—6—39 διὰ τὸ ζήτημα τῆς λειτουργίας τῶν εκδρομικῶν ἀμαξοστοιχιῶν τῆς γραμμῆς Θεσσαλονίκης—Άγρας, γνωρίζομεν ὅτι ἀπεστειλάμεν διὰ ταυταρίθμου ἔγγραφου μᾶς τὸ σχετικὸν ἀπόκομμα εἰς τὸ Ὑπουργεῖον Σιδημῶν καὶ Ἀυτοκινήτων ὡς ἀρμόδιον καὶ μετὰ τὴν παράκλησιν ὅπως μᾶς ἀνακοινώσῃ τὰς ἐπὶ τοῦ προκειμένου ἀπόψεις ἢ ἐνεργείας του.

Ὁ Ὑφυπουργὸς

Κ. ΜΠΟΥΡΜΠΟΥΛΗΣ

Ὅμοίως τὸ αὐτὸ Ὑφυπουργεῖον ἐν σχέσει μετὰ δημοσιεύματός μας περὶ τῆς διανοίξεως τῆς ὁδοῦ Θεσσαλονίκης—Κοζάνης εἰς τὴν θέσιν «Μουαρίφ» μᾶς ἀπέστειλε τὸ κατωτέρω ἔγγραφον.

ΒΑΣΙΛΕΙΟΝ ΤΗΣ ΕΛΛΑΔΟΣ

ΥΦΥΠΟΥΡΓΕΙΟΝ  
ΠΑΡΑ ΤΟ ΠΡΟΕΔΡΟ ΤΗΣ  
ΚΥΒΕΡΝΗΣΕΩΣ  
ΤΜΗΜΑ ΤΥΠΟΥ

Αριθ. Πρωτ. 30955.  
Ἐν Ἀθήναις τῆ 28—6—39

Π ρ ὶ ς

Τὴν Δ)σιν τῆς Ἐφημερίδος  
«Ἀστὴρ Βερροίας»

Εἰς Βέρροϊαν

Ἐν σχέσει πρὸς τὰ ἀναγραφέντα εἰς τὴν ὑμετέραν Ἐφημερίδα τῆς 12—6—39 διὰ τὸ ζήτημα τῆς διανοίξεως τῆς ὁδοῦ Θεσσαλονίκης—Κοζάνης εἰς τὴν θέσιν «Μουαρίφ» γνωρίζομεν ὅτι ἀπεστειλάμεν διὰ ταυταρίθμου ἔγγραφου μᾶς τὸ σχετικὸν ἀπόκομμα εἰς τὸν Γεν. Δ)ση Μανθερόπουλον

Ἡ 4η Αὐγούστου εἶνε ἡ ἑορτὴ τοῦ ἐργαζομένου λαοῦ.

Μόνον μετὰ τὴν 4ην Αὐγούστου οἱ μισθωτοὶ εἶδον καλλιτέρευσιν τῆς θέσεώς των.

Ἡ 4η Αὐγούστου ἔθεσε τέρμα εἰς τὸν ἀλληλοσπαραγμὸν.



Χάρις εἰς τὴν 4ην Αὐγούστου κάθε Ἑλληναισθάνεται ἀσφάλειαν καὶ ὑπερηφάνειαν.

Τὸ Κράτος ἐννε Κράτος Ἐθνικόν, Κράτος Ἑλληνικὸν μόνον μετὰ τὴν 4ην Αὐγούστου.

Ἡ τελεία ἀναδιοργάνωσις τῶν δυνάμεων τῆς Ἐθνικῆς μᾶς Ἀμύνης εἶνε καὶ αὐτὴ ἔργον τῆς 4ης Αὐγούστου.

ΔΙ' ΑΥΤΟ ΠΑΡΑΤΗΡΕΙΤΑΙ Ο ΑΝΕΥ ΠΡΟΗΓΟΥΜΕΝΟΥ ΣΥΝΑΡΓΕΡΜΟΣ ΤΟΥ ΛΑΟΥ ΕΙΣ ΟΛΟΚΛΗΡΟΝ ΤΗΝ ΕΛΛΑΔΑ ΔΙΑ ΤΟΝ ΕΟΡΤΑΣΜΟΝ ΤΗΣ 4ΗΣ ΑΥΓΟΥΣΤΟΥ

ὡς ἀρμόδιον καὶ μετὰ τὴν παράκλησιν ὅπως μᾶς ἀνακοινώσῃ τὰς ἐπὶ τῷ προκειμένῳ ἀπόψεις ἢ ἐνεργείας τῆς.

Ὁ Ὑφυπουργὸς  
Κ. ΜΠΟΥΡΜΠΟΥΛΗΣ

Ἐκ τῆς ἀναγνώσεως τῶν ἀνωτέρω ἔγγραφων ἀποδεικνύεται πασιφανῶς μετὰ πόσον ἐνδιαφέρον παρακολουθοῦνται ὑπὸ τῆς Ἐθνικῆς Κυβερνήσεως τὰ δημοσιεύματα τοῦ Τύπου καὶ τὰ ἀπασχολοῦντα τὰς ἐπαρχίας μᾶς ζητήματα, αἰσθανόμεθα δὲ τὴν ὑποχρέωσιν ὅπως ἐκφράσωμεν ἐκ μέρους τῶν συμπολιτῶν καὶ συνεπαρχωτιῶν μᾶς τὴν ἀτίδον εὐγνωμοσύνην μᾶς

Ἡ ΠΡΟΧΘΕΣΙΝΗ  
ΚΑΛΛΙΤΕΧΝΙΚΗ ΕΚΘΕΣΙΣ  
ΤΥΦΛΩΝ

Τὴν παρελθούσαν Πέμπτην εἰς τὴν αἴθουσαν τοῦ Καφεζυθοπωλείου «Ὅσας» ἔλαβε χώραν καλλιτεχνικὴ ἐπίδειξις καὶ ἐκθεσις διαφόρων τεχνῶν ὑπὸ τῶν κ. κ. Ἰ. Γαλατοῦ, Β. Σιδέρη, Α. Βλάχου καὶ Σ. Βιαιοπούλου ἀποφοίτων τῆς Σχολῆς Τυφλῶν Καλλιθέας Ἀθηνῶν.

Ἐξετέθησαν διάφορα χειροτεχνήματα μετ' ὧν ἐπικολούθησε πλουσιώτατος μουσικὸν πρόγραμμα.

Εἰς τὸ μέσον περιπῶν τοῦ προγράμματος ἐγένετο κλήρωσις διαφόρων ἀντικειμένων ἐν

Ἐπιστολαί

ΚΥΡΙΣ ΜΕΓΘΥΝΓΑ

Μᾶς προξενεῖ κατάπληξιν ἡ πληροφῶρῃ ὅτι διανοίξετε ὄχαι τὸς ἀφουδευτηρίου καὶ δὴ αἰκογενείας, ἡς μέλος ἐλπί μακρὸν ἐπασχε ἐκ χροονίας μεταδοτικῆς νόσου, ὑπεράνω τοῦ κεντρικοῦ σωλήνος τοῦ Ὑδραγωγείου τῆς πόλεως καὶ εἰς σημεῖον συνδέσεως ἰδιωτικῶν ὑδροληψιῶν, διεπόυζε τὸ ἔδαφος διὰ τῶν ἀκαθαρσιῶν του καὶ μέχρι τοῦ σωλήνος μετὰ καταφανῆ τὸν κίνδυνον ἐκ πρώτης ὄψεως τῆς μολύνσεως τοῦ ποσίου ὕδατος τῆς πόλεως, ἐκτὸς τῆς προξενουμένης ἐκ τούτου ἀηδίας. Τοῦτο ἀποδεικνύει ὅτι κατὰ τὴν ἐκτέλεσιν τῶν ἐργασιῶν τοῦ δικτύου ὑδρεύσεως τῆς πόλεως δὲν ἐλήφθησαν τὰ στοιχειώδη μέτρα πρὸς ἀποτροπὴν μᾶς τοιαύτης περιπτώσεως ἀμέσου ἐπαφῆς ἀκαθαρσιῶν μετὰ τῶν σωλήνων τοῦ Ὑδραγωγείου καὶ ἐκ τούτου δύναται νὰ συμπεράνη τις ὅτι καὶ εἰς ἄλλα σημεῖα τοῦ Ὑδραγωγείου θὰ συμβαίη τοιοῦτον τι. Τὸ λυπηρότερον ὅμως εἶνε ὅτι αἱ διατυχεῖσαι ἐργασίαι διὰ τὴν ἀκαθαρσίαν τῆς διαποτισθείσης ἐξ ἀκαθαρσιῶν ἐκτίσεως καὶ διακοπῆς τῆς ροῆς τῶν ἀκαθαρσιῶν τοῦ βλαβέντος ὄχαιτοῦ δὲν ἐγένετο μετὰ σπουδῆς καὶ συναισθησεως εὐθυμῶν καὶ οὕτω αἱ ἀκαθαρσίαι τοῦ ὄχαιτοῦ αὐτοῦ ἐπεκλήθησαν ἀπ' εὐθείας ἐπὶ τῶν ἀποκαλυφθέντων ὑδροσωλήνων. Τὸ μόνον παρήγορον εἰς τὴν ὑπόθεσιν αὐτὴν εἶνε τὸ λεγόμενον ὅτι τὸ ὕδωρ τοῦ Ὑδραγωγείου λόγω τῆς ἐπωθεν πίεσεως δὲν δύναται νὰ δεχθῆ μολυσμῶν ἐξωθεν διὰ διεισδύσεως μικροβίων διὰ τῶν τριχοειδῶν ρωγμῶν τοῦ ὑδροσωλήνος.

Πάντως ἐπιβάλλεται ὅπως δίδεται ἡ δέουσα σοβαρότης εἰς τοιαύτας περιπτώσεις ὑπὸ τῶν ἀρμοδίων πρὸς τοῦτο ὑπερεσιῶν.

Ω. . .

γαν τέχνης τῶν ὡς ἀνωτέρω. Αἱ εἰσπράξεις χάρις εἰς τὴν προστασίαν τῶν ἀρχῶν καὶ εἰς τὴν ὑποστήριξιν τῶν λιγῶν ἐδιατάξεων ὑπῆρξαν ἱκανοποιητικά.

Οὗτοι τὴν ἐπομένην ἀνεχώρησαν διὰ Νάουσσαν καὶ Ἐδουσαν ἔπειτα διὰ δόσαν ἐκθέσει.

## Η 14η ΔΙΕΘΝΗΣ ΕΚΘΕΣΙΣ ΘΕΣΣΑΛΟΝΙΚΗΣ

Ἡ προπαρασκευαστικὴ ἐργασία διὰ τὴν ὀργάνωσιν τῆς ἐφετεινῆς Ἐκθέσεώς μας, δύναται νὰ λεχθῆ, ὅτι ἤρχισε. Ἡ ἐφετεινὴ Ἐκθεσις ἡ ὅποια ὡς γνωστὸν εἶναι ἡ 14η κατὰ σειράν θὰ ἀνοίξη τὴν 10ην Σεπτεμβρίου, καὶ θὰ λήξη τὴν 1ην Οκτωβρίου, μὲ διάρκειαν εἰκοσάημερον ὅπως κατ' ἔτος. Ἦδη ὑπὸ τοῦ Συμβουλίου τῆς Ἐκθέσεως κατηρτίσθη ὁ κανονισμὸς συμμετοχῆς, ὅστις καὶ ἀπεστάλη εἰς ὅλα τὰ Ἐπιμελητήρια καὶ τὰς λοιπὰς ὀργανώσεις τῆς χώρας, εἰς τὸν ὅσον ὡστε νὰ λάβουν τούτου γνώσιν ἐγκαίρως οἱ ἐνδιαφερόμενοι καὶ νὰ ρυθμίσουν τὰ τῆς συμμετοχῆς τῶν. Ἦδη πολλοὶ οἴκοι ξένοι καὶ ἰδιοὶ μας, ἤρχισαν ζητοῦντες πληροφορίας ἀπὸ τὴν Ἐκθεσιν, σχετικῶς μὲ τοὺς ὅρους τῆς συμμετοχῆς τῶν καὶ ἐξ αὐτοῦ κρίνεται ὅτι καὶ ἐφέτος ἀναμένεται νὰ παρατηρηθῆ ἀξιόλογος κίνησις, κατὰ τὴν διάρκειαν τῆς ἐπέλευσος τῶν εἰκοσι ἡμερῶν.

Καὶ ἐφέτος θὰ γίνουσι δεκτὰ εἰς τὴν ἐκθεσιν προϊόντα ἐμπορικὰ, βιομηχανικὰ, βιοτεχνικὰ καὶ γεωργικὰ πάσης φύσεως. Καὶ ἐπειδὴ, ὅπως εἶνε γνωστὸν ὁ χώρος τῆς ἐκθέσεως θεωρεῖται ἐλευθέρως τελωνειακὴ περιοχὴ, τὰ ὑποκείμενα εἰς τελωνειακοὺς δασμοὺς ἐκθέματα τὰ εἰς τὴν Ἐκθεσιν «ἀντρανοὶ» εἰς δασμὸν τελωνιακὸν καὶ δημοικὸν φόρον θὰ ὑπόκεινται μόνον τὰ ἐκθέματα ἅτινα θὰ πωληθῶν.

Πρὸς διευκόλυνσιν ἐπίσης τῶν μελλόντων νὰ μετασχοῦν εἰς τὴν Ἐκθεσιν, αὕτη ἀπέστειλε παντοῦ ἐντύπους αἰτήσεις καθὼς καὶ δελτία πληροφοριῶν, τοιαῦτα διαγωνισμοῦ βραβεύσεως καὶ ἄλλας ὁδηγίας, αἵτινες ἔχουν διανεμηθῆ εἰς τοὺς ἐνδιαφερομένους ἐμπόρους, βιομηχάνους καὶ βιοτέχνας.

Ὡσαύτως ἀπεφασίσθη ὅπως εἰς τοὺς συμμετάσχοντας οἴκους τοῦ ἐξωτερικοῦ, παραχωρηθῶν ὑπὸ τῆς Ἐκθέσεως καὶ εἰσαγωγικαὶ καὶ συναλλαγματικαὶ διευκολύνσεις καθ' ὑπερβάσιν τῶν ἐν ἰσχύϊ περιο-

ρισμῶν εἰσαγωγῆς.

Τελευταία προθεσμία ὑποβολῆς αἰτήσεων συμμετοχῆς, ὠρίσθη ἡ 10η Αὐγούστου. Μετὰ τὴν πάροδον τῆς προθεσμίας αὐτῆς, ἦτοι κατὰ τὸν τελευταῖον πρὸ τοῦ ἀνοίγματος τῆς Ἐκθέσεως μῆνα, θὰ γίνονται δεκταὶ αἰτήσεις συμμετοχῆς, μόνον ἐφ' ὅσον θὰ ὑπάρχη διαθέσιμος χώρος εἰς αὐτήν. Ὡς πρὸς τοὺς θέλοντας νὰ ἀνεγείρουν ἰδιαίτερον περίπτερον πρέπει νὰ ὑποβληθῶν τὰ σχέδια τούτου εἰς τὴν ἐκθεσιν πρὸς ἔγκρισιν.

Τὸ τιμολόγιον τῶν διαφορῶν θέσεων, ὠρίσθη ὡς ἑξῆς: 1) Διὰ τὰ Ἑλληνικὰ προϊόντα α) διαμέρισμα ἐντὸς τῶν περιπτέρων 225 δραχ. κατὰ τετρ. μέτρον, β) διαμέρισμα ἐντὸς τῶν ὑποστέγων 175 δρ. κατὰ τετρ. μέτρον, γ) ἐλεύθερος χώρος 125 δραχμαί.

2) Διὰ τὰ προϊόντα τοῦ ἐ-

ξωτερικοῦ α) διαμέρισμα ἐντὸς τῶν περιπτέρων 450 δραχ. κατὰ τετραγ. μέτρον, β) διαμέρισμα ἐντὸς τῶν ὑποστέγων 350 δραχ. γ) ἐλεύθερος χώρος 250 δραχ.

Τὸ τιμολόγιον τούτου δὲν ἰσχύει διὰ τοὺς ἐκθέτας εἰδῶν διατροφῆς, διὰ τοὺς ὁποίους θὰ ὀρεσθῆ δι' ἐκάστην περίπτωσιν ἰδιαίτερον δικαίωμα συμμετοχῆς.

Ἐπίσης δι' ὁμαδικὰς συμμετοχὰς ξένων κρατῶν, περιφερειῶν, ὀργανισμῶν ἢ καὶ ὁμάδων ἐκθετῶν, θὰ γίνουσι ἰδιαίτερα τιμολόγια.

Ἄς σημειωθῆ ὅτι, κατὰ τὰς ὑπαρχούσας πληροφορίας καὶ ἐφέτος θὰ συμμετάσχουν ἀρκετὰ ξένα κράτη.

**ΒΑΣΙΛΕΙΟΣ ΓΟΥΝΑΡΗΣ**  
ΙΑΤΡΟΣ  
ΟΔΟΣ ΚΩΝΣΤΑΝΤΙΝΟΥ ΕΛΕΥΘΕΡΤΟΥ  
ΒΕΡΡΟΙΑ

Δέχεται ἐν τῇ οἰκίᾳ του ἐπὶ τῆς 85ου Κωνσταντίνου Ἐλευθερωτοῦ.

## ΑΡΧΑΙΡΕΣΙΑΙ ΚΥΝΗΓΕΤΙΚΟΥ ΣΥΛΛΟΓΟΥ "ΑΡΤΕΜΙΣ,"

Γενομένων ἀρχαιρεσιῶν τοῦ Κυνηγετικοῦ Συλλόγου «Ἄρτεμις» Βεροίας ἐξελέγησαν οἱ κ. κ. Μενέλαος Χαϊζηνικολάκης Πρόεδρος, Ἀντώνιος Σαρηκωϊτῆς ἀντιπρόεδρος, Ἀλκιβιάδης Μανωλίδης Γενικὸς Γραμματεὺς, Ἀθανάσιος Σαράφογλου Ταμίας, Νικόλαος Χοχλιοῦρος Φροντιστῆς καὶ Ἀπόλλων Τσακίρης ἐφορος ἐκδρομῶν.

## ΕΙΔΟΠΟΙΗΣΙΣ

Τῆς Κυριακῆς 23 Ἰουλίου ἑ. ἔ. ἐκτίθεται εἰς πλειοδοτικὸν διαγωνισμὸν ἐν τῷ Καφενείῳ Σχοινιώτου περὶ ὧραν 10—12 ἡ ἐνοικίασις τῆς θερινῆς βοσκήσ τῶν ἀγρῶν τοῦ ΣΑΑΚ Βεροίας ἐν τῇ λίμνῃ Γιαννιτσιῶν συμφώνως τῶν ὄρων τῆς ὑπ' ἀριθ' 42 διακηρύξεως τῆς 17ης Ἰουλίου ἑ. ἔ. ἀντίγραφα τῆς ὁποίας οἱ βουλόμενοι θὰ εἰδῶσιν ἐν τῷ γραφεῖῳ τοῦ κ. Ἐπιτρόπου τῆς Ε. Σ. Σ. Ε. Κεντρικῆς Μακεδονίας ἐν Θεσσαλονικῇ [Μέγαρον Αἰγυθίου] ὡς καὶ παρὰ τοῖς γραφείοις τῆς Ἐνώσεως Συνεταιρισμῶν Βεροίας καὶ παρ' ἡμῶν. Ἐν Βεροίᾳ τῆ 17 Ἰουλίου 1939 Ὁ Πρόεδρος τῆς ΣΑΑΚ Βεροίας Γ. ΑΒΡΑΜΟΥΛΟΥ

**ΓΕΩΡΓΙΟΣ ΚΩΝΣΤΑΣ**  
ΟΦΘΑΛΜΙΑΤΡΟΣ  
ΟΔΟΣ 4ης ΑΥΓΟΥΣΤΟΥ ΑΡΙΘ. 46  
ΘΕΣΣΑΛΟΝΙΚΗ

Δέχεται τοὺς πάσχοντας κατὰ τὰς ὧρας 9—1 καὶ 4—7 μ. μ.

Τὰ Χριστικὰ σας εἶδη  
Τὰς τυπογραφικὰς σας  
ἐργασίας στὸ Τυπογραφεῖον ΓΟΥΝΑΡΗ.

## ΤΡΑΠΕΖΑ ΒΕΡΡΟΙΑΣ Ε. Α.

ΤΩΝΣ ΤΡΑΠΕΖΙΚΤΙΚΟΝ ΓΡΑΦΕΙΟΝ

**ΑΣΣΕΡ ΔΑΝΙΕΛ & ΣΙΑ**

Ἔτος ἰδρύσεως 1896

ΔΕΧΕΤΑΙ ΚΑΤΑΘΕΣΕΙΣ

Ἐν ὄψει, ἐπὶ Προθεσμίᾳ, Ταμειυτήριον  
Ἐκτελεῖ πάσης φύσεως Τραπεζικὴν ἐργασίαν  
**ΤΑΧΥΤΗΣ ΣΥΝΑΔΔΑΓΩΝ**  
**ΑΣΦΑΛΕΙΑ ΧΡΗΜΑΤΩΝ**

## ΕΜΠΟΡΙΚΑ ΚΑΤΑΣΤΗΜΑΤΑ ΥΦΑΣΜΑΤΩΝ

**ΙΣΑΑΚ ΙΩΝΑ ΣΑΡΦΑΤΗ**

ΟΔΟΣ ΦΙΛΙΠΠΟΥ Β' - ΟΔΟΣ Κ. ΕΛΕΥΘΕΡΤΟΥ - ΒΕΡΡΟΙΑ

Εἰς τὰ καταστήματά μας θὰ εἶρητε πάντοτε ὅλα τὰ εἶδη ὑφασμάτων εἰς

**Μεταξωτὰ, Βαμβάκερὰ, Μάλλινα, Λινὰ κ. λ. π. κ. λ. π.**

εἰς πλουσίαν συλλογὴν καὶ τιμὰς ἐξαιρετικὰς.

Εἰδικώτερον εἰδοποιούμεν τὴν πολυπληθῆ καὶ πιστὴν πελατείαν μας ὅτι ἐπλουτίσαμεν τελευταίως τὴν ἀποθήκην μας μὲ ὅλα τὰ νεώτερα εἶδη διὰ τὴν θερινὴν ἐποχὴν ὡς **Μαντὰ Γυναικεῖα, Ζιωρζέττες καὶ ἑταμὶν Μάλλινα καὶ Βαμβάκερὰ Κασμήρια Ἀγγλικὰ κ. λ. π.**

Ὡσαύτως καθιστῶμεν γνωστὸν ὅτι διατηροῦμεν εἰς μεγάλην ποικιλίαν τὰ φημησμένα **Κασμήρια Ναούσης** τοῦ βιομηχανικοῦ αὐτοῦ Κολοσσοῦ **ΠΑΝΑΡΑ ΚΥΡΤΣΗ & ΣΙΑ Α. Ε.** καὶ τὰ ὅποια πωλοῦμεν εἰς τιμὰς πολὺ εὐθυνας.

## ΤΡΑΠΕΖΑ ΑΘΗΝΩΝ

ΑΝΩΝΥΜΟΣ ΕΤΑΙΡΙΑ - ΕΤΟΣ ΙΔΡΥΣΕΩΣ 1893

117 ΚΑΤΑΣΤΗΜΑΤΑ ΕΝ ΒΛΛΑΔΙ

6 ΚΑΤΑΣΤΗΜΑΤΑ ΕΝ ΤΩ ΕΞΩΤΕΡΙΚΩ

Ἐν Ἀγγλίᾳ, Αἰγύπτῳ καὶ Κύπρῳ

Ὁργανισμὸς ἰδρυθεὶς ὑπὸ τῆς ΤΡΑΠΕΖΗΣ ΑΘΗΝΩΝ

THE BANK OF ATHENS TRUST COMPANY 205, west 33rd Street — NEW YORK

Καταθέσεις εἰς Δραχμάς ἐν ὄψει καὶ ἐπὶ προθεσμίᾳ

ΠΑΣΗΣ ΦΥΣΕΩΣ ΤΡΑΠΕΖΙΤΙΚΗ ΕΡΓΑΣΙΑ ΥΠΟ ΤΟΥΣ ΜΑΛΛΟΝ ΣΥΜΦΕΡΟΝΤΑΣ ΟΡΟΥΣ

«ΑΣΤΗΡ» ΒΕΡΡΟΙΑΣ

Ἡ Ἀρχαιότερα ἐν Βερροίᾳ Ἐφημερίς Ἐκδομένη κάθε εβδομάδα

Ἰδιοκτήτης - Διευθυντής Ὑπεύθυνος

Ι. Γ. ΓΟΥΝΑΡΗΣ

Οἶκον Διευθυντῆς

Α. Γ. ΓΟΥΝΑΡΗΣ

Ὀδὸς Γ. Κυρίμη

Ὁ Ἀστίρ ἐκτυπῶνται εἰς τὸ Τυπογραφεῖον Ἰ. καὶ Α. Γούναρη Ὀδὸς Κ. Ἐλευθερωτοῦ-Πλατάνων

ΣΥΝΔΡΟΜΗ ΕΤΗΣΙΑ

- Ἐσωτερικοῦ Δραχμᾶ 100
Ἐξωτερικοῦ Φράγκα Χρυσᾶ 10
Ἀμερικῆς Δολλάρια 2

Δημοσιεύματα προσωπικοῦ χαρακτήρος δὲν καταχωροῦνται.

Δημοσιεύσεις Πλειστηριασμῶν, Διακηρύξεων, Δημοπρασιῶν κλπ, τῶν 10 σελίδων ἢ οὐκ ἔσονται 3 Κοινωνικά ἐχθέρια κ.λ.π. μὴ συνδρομητῶν δραχ. 50. συνδρομητῶν » 25.

Διὰ συνεχεῖς δημοσιεύσεις Ἐμπορικῶν καταστημάτων ἰδιαιτέραι συμφωνίαι.

ΔΙΑΚΗΡΥΞΕΙΣ

Ἡ Στρατιωτικὴ Δέσχη Φρουρᾶς Βερροίας

Διακηρύττει ὅτι:

Τὴν 30ην τοῦ μηνὸς Ἰουλίου ἐ.ε. ἡμέραν τῆς ἐβδομάδος Κυριακῆν καλῶσαν 10—12 π. μ. ἐνώπιον τῆς ἐπιτροπῆς ἀποτελεσμένης ὑπὸ τοῦ Προέδρου Πρωτοδικῶν, Οἰκονομικοῦ Ἐφόρου καὶ Διευθυντοῦ τῆς Στρατιωτικῆς Δέσχης ἐιρηγηθήσεται ἐν τοῖς γραφείοις αὐτῆς διαδόσις διαγωνισμὸς διὰ τὴν μίσθωσιν ἑνὸς κεντρικοῦ δωμάτου εἰς τὸ Κεντρικὸν τῆς πόλεως Βερροίας περιλαμβάνον τὰ ἐξῆς ἀπαραίτητα δωμάτια:

Α' Ὁ ρ ο ρ ο ς

- 1) Δύο δωμάτια διαστάσεων 5X10.
2) » » » 4X4
3) » » » 3X3
4) Ἐν διαμέρισμα Δουτροῦ

Β) Ὁ ρ ο ρ ο ς

- 1) Ἐν δωμάτιον διαστάσεων 5X10
2) Δύο » » 4X4
3) Τέσσαρα δωμάτια » 3X3
4) Ἐν δωμάτιον » 5X6

1) Ἀπαντᾶ τὰ ἀνωτέρω δέον τὰ ἐκπληρῶσι τοὺς ὄρους τῆς ὑγιεινῆς, νὰ ἔχωσι ἠλεκτρικὴν ἐγκατάστασιν καθὼς καὶ τοιαύτην ὑδραυλικήν.

2) Ἡ ἐσωτερικὴ αὐτοῦ κατάστασις νὰ εἴνε τοιαύτη ὥστε κατὰ τὴν χειμερινὴν περίοδον τὰ μὴ δημιουργηθῆσιν ὑγρασία εἰς τοὺς τοίχους καὶ τὰ δάπεδα.

3) Ἡ πληροσθέντις νὰ ἔχη καὶ προαύλιον μετὰ κήπου διὰ τὴν θερινὴν περίοδον.

4) Δημοσίευσ εἰς ἐφημερίδας

ΘΑ ΠΑΥΣΟΥΜ ΔΙ ΑΠΟΣΠΑΣΕΙΣ ΕΚΠΑΙΔΕΥΤΙΚΩΝ ΛΕΙΤΟΥΡΓΩΝ

Δι' ἐγκυκλίον ἦν ἀπηύθυνε πρὸς τὰς ἀρμοδίας ἐκπαιδευτικὰς ἀρχὰς ὁ κ. ὑφυπουργὸς τῆς Παιδείας ἀναφέρει δι' ἀπὸ τοῦ προσεχοῦς σχολικοῦ ἔτους θὰ παύσουν διετεργούμεναι ἀποσπάσεις ἐκπαιδευτικῶν λειτουργῶν. Οἱ ἐκπαιδευτικοὶ λειτουργοὶ οἱ ἀποδεικνύομενοι ὡς ἐτεργούντες διὰ πλαγίων μέσων ἵνα ἐπιτύχον ἀποσπάσεις θὰ τιμωροῦνται ἀστυχῶς.

Ἐπίσης καθορίζεται ὅτι θὰ ὑπόκεινται εἰς κυρώσεις οἱ ἐκπαιδευτικοὶ λειτουργοί, οἵτινες κατὰ τὴν περίοδον τῆς διετεργείας μεταθέσει, προαγωγῶν κ. λ.π. σπεύδον εἰς τὸ ὑπουργεῖον Παιδείας καὶ προσπαθοῦν διὰ πλαγίων μέσων νὰ ἐπιτύχουν ἐθνικὴν τοποθέτησιν, ἢ ἀνάκλησιν τοποθετήσεως. Οὐδὲν διάταγμα τοποθετήσεως ἐκπαιδευτικοῦ λειτουργοῦ πρόκειται νὰ ἀνακληθῆ.

Ο ΚΑΤΑΣΤΑΤΙΚΟΣ ΟΡΓΑΝΙΣΜΟΣ ΤΟΥ ΚΡΑΤΙΚΟΥ ΝΟΣΟΚΟΜΕΙΟΥ ΒΕΡΡΟΙΑΣ

Διὰ Βασιλικοῦ Διατάγματος ἐνεκρίθη ὁ καταστατικὸς ὄργανισμὸς τοῦ Κρατικοῦ Νοσοκομείου Βερροίας,

Ἡ ΧΑΡΑ ΤΩΝ ΠΑΙΔΩΝ.

Ἐκυκλοφόρησεν εἰς τὰς Ἐπαρχίας διὰ τῶν Πρακτορείων τῶν Ἐφημερίδων τῆς Ἐτ. Ἑλλ. Τύπου τὸ ὄρον τεῦχος τοῦ 15 ἡμέρου παιδικοῦ περιοδικοῦ Ἡ Χαρά τῶν Παιδιῶν, πολύχρωμο, με παραμύθια καὶ διηγήματα καὶ γενικῶς με διασκεδαστικὴ καὶ μορφωτικὴ ὕλη κατ'ἄλληλη γιὰ μικρὰ παιδιά.

κλπ. θέλουσι βρῶνται τὸν τελευταῖον μειοδότην.

5) Ἡ χρησιμοποίησις ἄρχεται ἀπὸ τῆς Ὀκτωβρίου 1939 καὶ λήγει τὸν 1ην Ὀκτωβρίου 1942.

6) Διὰ πᾶσαν λοιπὴν πληροφορορίαν οἱ βουλόμενοι δύνανται προσερχόμενοι εἰς τὰ γραφεῖα τῆς Δέσχης ἀπὸ 8—10 καὶ ἀπὸ 16—18 ὥραν καθ' ἑκάστη νὰ λαμβάνωσι γνῶσιν τῶν λεπτομερειῶν.

Βερροία τῆ 18ῃ Ἰουλίου 1939 Ὁ Διευθυντὴς καὶ Ἐπίτις τῆς Στρατιωτικῆς Δέσχης ΚΟΝΤΟΓΩΡΡΑΚΗΣ ΜΙΧ. Λοχαγὸς Πεζικοῦ

ΘΕΡΜΑΙ ΕΚΔΑΘΩΣΕΙΣ ΥΠΕΡ ΤΟΥ ΕΘΝΙΚΟΥ ΚΥΒΕΡΝΗΤΟΥ κ. ΙΩΑΝΝΟΥ ΜΕΤΑΞΑ

ὑπὸ τοῦ Δημάρχου μας κ. Α. Πρωτοψάλτου ὑπεβλήθη τὸ κατωτέρω τηλεγράφημα πρὸς τὸν Ἐθνικὸν Κυβερνήτην κ. Ἰωάννην Μεταξᾶν ἐπ' εὐκαιρία τοῦ παρατεθέντος ὑπὸ πεντακισχιλίων ἐκπροσώπων τῶν προσφύγων γεύματος.

Πρόσφυγες Βερροίας, Ἐργάται, Ἀγρόται, Ἀστοί, διὰ μεγάλης Ἐπιτροπῆς, παρουσιασθείσης σήμερον Δημαρχεῖον παρεκάλεσαν διαδηλώσω νοερὰν συμμετοχὴν αὐτῶν σημερινῆν ἐκδήλωσιν ὑπὲρ Ὑμῶν ἀλοημάτων ἀδελφῶν Διοικήσεως Πρωτευούσης καὶ ἐκφράσω εὐλιχρινῆ ἀφοσίωσιν καὶ εὐγνωμοσύνην, δι' ὅσα ὑπὲρ αὐτῶν καὶ φιλιότης Πατρίδος ἐπράξατε καὶ πράττετε.

Δήμαρχος Βερροίας

Α. ΠΡΩΤΟΨΑΛΤΟΥ

\*\*\*

Ὁσαύτως ὑπὸ ἐπιτροπῆς προσφύγων ὑπεβλήθη τὸ κατωτέρω τηλεγράφημα ἀφοσίωσης καὶ σεβασμοῦ πρὸν τὸν Ἐθνικὸν Κυβερνήτην,

Πρόσφυγες ἀστοὶ καὶ ἀγρότες Βερροίας καὶ περιωρείας συμμετέχοντες νοερῶς τῆς ἐκδηλώσεως τῶν ἀλοημάτων τῶν ἀδελφῶν Διοικήσεως Πρωτευούσης, διὰ τοῦ παρατεθειμένου σήμερον πρὸς τιμὴν ἑμῶν ἐπισήμου δελτίου, συγκεντρωθέντες ἐκφράζουσιν Ὑμῖν εὐλαβῶς καὶ ἄλλην μίαν νοερὰν τὴν εὐλιχρινῆ ἀφοσίωσιν καὶ εὐγνωμοσύνην, δι' ὅσα ὑπὲρ αὐτῶν ἐπράξατε καὶ πράττετε, καὶ διὰ τοὺς μόχθους, οὓς καταβάλλετε μετὰ τοῦ Σεπτιοῦ ἡμῶν Ἀνακτος, ὑπὲρ τοῦ μεγάλου τῆς προσφιλοῦς μας Πατρίδος.

Ἐπιτολὴ Προσφύγων Βερροίας Ἐπιτροπῆ

Βασ. Ἐλευθεριάδης, Μ. Χατζημιχάλης, Παν. Βιζερλίδης, Κυρ. Προδρομίδης, Ἰ. Ἰωαννίδης, Κλ. Μανωλάκης, Ἡλλας Οἰκονόμου, Γεώργιος Αἰδρεάδης, Μιχ. Πετρίδης.

8 ΧΟΡΩΔΙΑ ΘΗΛΕΩΝ Ε.Ο.Ν. ΕΙΣ ΘΕΣΣΑΛΟΝΙΚΗΝ

Χθὲς Κυριακῆν ἡ χορωδία τῆς Ὑποδιοικήσεως Ε. Ο. Ν. Θηλέων Βερροίας συνοδευομένη ὑπὸ τῆς Διοικήτριας αὐτῆς Διδῶν Ἰφιγενείας Ζώκου καὶ τῶν καθηγητῶν τῆς Μουσικῆς κ. κ. Γ. Ζαμπούνη καὶ Μ. Βασιλειάδου καὶ τῶν ἐπιτελῶν Διδῶν Κ. Κατσαμάκα, Ἐλ. Κεχαγιᾶ καὶ Σ. Παπαπαναγιώτου ἐξέδραμε εἰς Θεσσαλονικὴν ὕπου ἐγένετο δεκταὶ ὑπὸ τμήματος Ε.Ο.Ν. Θηλέων Θεσσαλονικῆς καὶ ὑπόφαλαγγαρχισῶν Διδῶν Φιλίππου Κιτσοπούλου Κοντοῦ Ξενάκη, Βαλοῦ καὶ Μαργαρίτογλου.

Αἱ φαλαγγίτισσαι Βερροίας ἅμα τῇ ἀφίξει των μετέβησαν καὶ κατέθεσαν στέφανον εἰς τὸ Ἡρώσι τοῦ Ἰ' Σώματος Στρατοῦ καὶ ἐκέθησαν εἰς τὸν Ραδοσφαιρικὸν Σταθμὸν Θεσσαλονικῆς τῶν 2. Τσιγγερίδου, ἀπὸ τοῦ ὁποίου ἐτραγοῦθησαν ἐπιτυχῶς διάφορα ἐκλεκτὰ ἄσματα. Τὴν μεσημβρίαν παρεκάθησαν εἰς γεῦμα παρατεθὲν ὑπὸ τῆς περιφερικῆς Διοικήσεως Θηλέων. Αἱ φαλαγγίτισσαι ἀφοῦ ἐπισκεφθοῦν σήμερον τὴν τουριστικὴν ἀκτὴν τῆς Θεσσαλονικῆς καὶ τὰ λοιπὰ ἀξιοθέατα μέρη θὰ ἐπανέλθουν ἀπόψε εἰς τὴν πόλιν μας. Ὁ Ὑπουργὸς Γενικῆς Διοικήτης Μακεδονίας κ. Γ. Κυρίμης συνεχάρη τὴν χορωδίαν διὰ τὴν πραγματικὰ λαμπρὰν ἐμφάνισιν τῆς.

Τὴν χορωδίαν ἀπετέλουν αἱ φαλαγγίτισσαι Βουρλιώτου Κατίνα, Βασιλειάδου Εἰρήνη, Γούναρη Πολύμνια, Γεωργιάδου Ἐλίσα, Ἐξηγηταβελόνη Ἐθαγγελία, Ζογοπούλου Θεαῖω, Ζαφάρα Φανή, Ζαφάρα Μαρία, Ζάχου Ἐυδοξία, Ζαχαρινίδου Ἀσπασία, Ζουμπλά Μ., Καζινάρη Μ., Κυλαϊτῆ Κ., Κανελλίδου Σ. Κανελλίδου Θεοπίστη Κατσαβοῦ Ἐθαγγελία, Καπράνη Μαρία, Καλινώτου Φωτεινῆ, Κωνσταντινίδου Δέσποινα, Μπουλάκη Αἰδοῦλα, Παπαδοπούλου Ἐλλη, Πατμαζιάδου Βαρβάρα, Παπαδοπούλου Χαρ, Περατινοῦ Καλ. Παπαθεοκλήτου Ἀγλ. Παπαδοπούλου Ἐλ., Παπαγεωργίου Κ. Τζίκα Ἀλκ., Χριστοδούλου Ἐλ. Βαφελίδης Γεώργ. φαλαγγίτης.

ΕΘΝΙΚΗ ΤΡΑΠΕΖΑ ΤΗΣ ΕΛΛΑΔΟΣ

ΙΔΡΥΘΕΙΣΑ ΤΩ 1841

ΚΕΦΑΛΑΙΑ . . . . . Δρ. 1.203.000.000—

ΚΑΤΑΘΕΣΕΙΣ τῆ 31ῃ Δεκεμβρίου 1938 Δρ. 10.809.000.000—

Δέχεται καταθέσεις εἰς Δραχμὰς ἐπὶ προθεσμία, ἐν ὄψει καὶ εἰς Ταμιευτήριον, καὶ ἐκτελεῖ παντὸς εἴδους Τραπεζικὴν ἐργασίαν.

Ἐποκαταστήματα καθ' ὅλην τὴν Ἑλλάδα

Ἀνταποκριταὶ εἰς ὅλας τὰς πόλεις τοῦ Ἐξωτερικοῦ.

Αί καταπληκτικά έφειτρίσθαι ώς απερίγραπτη πλέον έπιτυχία του Κινηματογράφου σας «Πάνθεον» κατά την λήσανα χειμερινή περίοδο συνεχίζονται μετά της αυτης προθυμίας εκ μέθους της Διευθύνσεως του Κινηματογράφου στην «ΕΛΛΗΝ» μας όπου και εγκαταστάθη.

Αι πρώτοι μικροί μας έπιτυχία έσημειώθησαν με τα έργα:

- 1) «Σκάνδαλο μιας Νύχτας»
- 2) «Μυστικός Κώδικας» και
- 3) «Ίντερμέτζιο»

Την Πέμπτην σας προσκαλούμεν στο ΝΕΟΝ μας

φίλμ **BIBERE** ο τίτλος ίσως να μη σας λέγει πολλά αλλά οι συμπολίται μας που θα το παρακολουθήσουν ως άποφαιθούν περί της αληθώς πρωτοφανούς και μεγαλειώδους έπιτυχίας μας και ως κρίνουν.

ΤΟ **BIBERE** το όποιον είναι ΙΤΑΛΙΚΗ ΟΜΙΛΟΥΣΑ και ακατάλληλον από 7--14 ετών παιδιά.

**Πρωταγωνιστεί Ο ΤΙΤΟ ΣΚΙΠΑ**

δηλαδή ο Άθροπος με την ΧΡΥΣΗ ΦΩΝΗ.

Ένα από τα ώραία τραγούδια του έργου.

**ΓΥΡΝΑ ΜΙΚΡΗ ΜΟΥ**

Πόσο κανείς γελιέται σαν  
[θαρρεί  
δτι μπορεί μονάχος τη χαρά  
[να βρη  
Εται κι' εγώ θαρροῦσα μιά  
[φουά  
κι' όμολογώ γελάστηκα πικρά...

P. Γύρνα μικρή μου πάλι  
έλα σε καρτερώ  
μέσ' τη θερμή μου άγκάλη  
σε καρτερώ  
Γύρνα μικρή μου, έλα  
στη γλυκειά μου άγκαλιά  
τα χάδια μου να πάρης  
τά σιοργικά  
Παντέρημος και μόνος  
πως θές να ζήσω πια  
του χωρισμού ό πόνος  
είναι πληγή βαθειά...

Από της Πέμπτης μέχρι της ΚΥΡΙΑΚΗΣ στην

**«ΕΛΛΗΝ»**

Ο ένδοξότερος Λυρικός Τενόρος του Αιώνος μας  
Ο Άνθρωπος με την Χρυσή Φωνή

**ΤΙΤΟ ΣΚΙΠΑ**

Πρώτος Τενόρος της ΣΚΑΛΑΣ του Μιλάνου και της ΜΕΤΡΟΠΟΛΙΤΑΝ ΟΠΕΡΑ της Ν. Υόρκης Μαζύ με την μελαχροινή όμορφιά την πρώτη πρωταγωνίστρια του Βασιλικού Θεάτρου της Ρώμης

**ΚΑΤΕΡΙΝΑ ΜΠΟΡΑΤΤΟ**

θα σας χαρίσουν δυό ώρες άλησμόνητες

ΜΕ ΤΟ ΜΟΥΣΙΚΟ ΔΡΑΜΑΤΙΚΟ - ΑΡΙΣΤΟΥΡΓΗΜΑ

**BIBERE**

ΤΟ ΚΥΚΝΕΙΟ ΑΣΜΑ ΕΝΟΣ ΠΑΤΕΡΑ

Με ύπεροχα τραγούδια — Με συναρπαστική Δραματική υπόθεση. — Με μαγευτικά τοπεία

ΤΗΝ ΠΕΜΠΤΗΝ Η ΜΕΓΑΛΕΙΩΔΗΣ ΠΡΕΜΙΕΡΑ

στην «ΕΛΛΗΝ»

Έταρξίς άριβώς 10 1)4' και επί πλέον ΕΓΧΡΩΜΟ ΜΟΥΣΙΚΟ ΣΟΡΤΣ

**ΕΙΣΟΔΟΣ ΓΕΝΙΚΗ ΔΡΑΧ. 6.**

άνευ ούδεμιας άλλης έπιβαρύνσεως

Τα ποτα γενικώς ύποτιμημένα και τα όποια δέν είναι ύποχρεωτικά όπως των λοιπών κέντρων κατά την λειτουργίαν του Κινηματογράφου συμπεριλαμβανομένου και του πορμπουάρ.

Τό Σάββατον ώρα 10.30' Μ. Μ.

το πρώτον μέγα ΖΟΥΡ ΦΙΞ της Έλγας που θα συγκεντρώση την έκλεκτοτέραν μερίδα της πόλεως μας.

Τα Χαρτικά σας είδη Τάς τυπογραφικάς σας έργασίας στο Τυπογραφείον ΓΟΥΝΑΡΗ.

**Ο κ. ΚΟΡΥΖΗΣ ΥΠΕΒΑΛΕ ΠΑΡΑΙΤΗΣΙΝ**

Ο Υπουργός της Κρατικής Υγιεινής και αντιλήψεως κ. Άλ. Κορυζής κατόπιν της άποχωρήσεως του κ. Δροσάπουλου εκ της διοικήσεως της Εθνικής Ταπέξης ηνάγκασμένος να επανέλθη εις την εν τη Τραπεζή αυτού θέσιν υπέβαλε την παραίτησιν του εις τον κ. Πρόεδρον της Κυβερνήσεως Ο κ. Πρωθυπουργός άπαντών εις σχετικήν έπιστολήν του κ. Κορυζή γράφει ότι μετά μεγάλης λύπης υπέβαλε προς άποδοχήν εις την Α. Μ. τήν Βασιλέα την παραίτησιν τούτου εξαίρει δε τό έργον του άποχωρούντος κατά την τριετή διεύθυνσιν του Υπουργείου Υγιεινής και αντιλήψεως.

Πληροφόρημα δε η Γενική Συνέλευσις της Εθνικής Τραπεζής της Ελλάδος συνεργασμένη μετά δεκαπενθήμερον θα εκλέξη ως οικητήν αυτής τον κ. Άλ. Κορυζήν.

**ΤΟ ΤΑΜΕΙΟΝ ΣΥΝΤΑΞΕΩΣ ΔΙΕΥΘΥΝΤΩΝ ΚΑΙ ΣΥΝΤΑΚΤΩΝ ΕΠΑΡΧΙΑΚΟΥ ΤΥΠΟΥ**

Η εξ Αθηνών πληροφορία περί συστάσεως Ταμείου Συντάξεως του Έπαρχιακού Τύπου εις ό πρόκειται να ύποχθούν οι λιευθυνται και Συντάκται των Έπαρχιακών Εφημερίδων πληροί ημάς χαράς αισθανόμεθα δε βαθυτάτην την ύποχρέωσιν να εκφράσωμεν την βαθυτάτην εγνωμοσύνην μας προς την εθνικήν Κυβέρνησιν και ιδία προς τον παλαίμαχον δημοσιογράφον

**ΟΡΚΙΣΘΗ ΝΕΟΣ ΔΙΟΙΚΗΤΗΣ ΤΗΣ ΕΘΝΙΚΗΣ ΤΡΑΠΕΖΑΣ Θ κ. ΔΡΟΣΟΠΟΥΛΟΣ**

Ο Υπουργός των Οικονομικών κ. Αποστολίδης συνοδευόμενος υπό του κ. Δροσάπουλου μέχρι τούδε διοικητού της Εθνικής Τραπεζής μετέβη εις Κέρκυρα, όπου την 10.45' π. μ. της προχθές Πέμπτης ό κ. Δροσάπουλος ώρκίσθη ενώπιον της Α. Μ. του Βασιλέως ως Διοικητής της Έκδοτικής Τραπεζής.

**ΠΕΝΤΕ ΓΚΑΤΟΜΜΥΡΙΑ**

ΕΙΣ ΤΗΝ Λ ΤΡΕΥΤΗΝ ΜΑΣ

ΠΡΙΓΚΗΠΙΣΣΙΑΝ ΕΙΡΗΝΗΝ

Έδημοσιεύθη εις την «Εφημερίδα της Κυβερνήσεως» Νόμος δυνάμει του οποίου τό Έλληνικόν Έθνος ανέστησεν εις την Α. Β. Υ. την Πριγκήπισσαν Ειρήνην επί τω γάμω αυτής πρώτα εκ δευραμίων 5488.250 ήπαλλοσσουμένων παιτών 90000 ή τέλει. Τό ποσόν τούτο ίσοδυναμεί με δέκα χιλιάδας λίρας Άγγλιας.

Υπουργόν Τύπου και Τουρισμού κ. Θ. Νικολούδη διά τό λιμβανόμενον ύπερ ημών των έπαρχιωτών Δημοσιογράφων μέτρον, τό όποιον άποτελεί μίαν μεγάλην εκδήλωσιν του Κυβερνητικού ενδιαφέροντος ύπερ του τόσοσ άγνοηθέντος εις τό παρελθόν έπαρχιακού Τύπου.



**ΘΕΡΑΠΕΥΤΗΡΙΟΝ**

**“ΟΙ ΔΩΔΕΚΑ ΑΠΟΣΤΟΛΟΙ,,**

ΠΛΑΤΕΙΑ ΒΑΡΔΑΡΙ (Τηλ. 21—15)

Περιλαμβάνει τρεις μοντέρνας Κλινικάς

- ΧΕΙΡΟΥΡΓΙΚΗΝ - ΜΑΙΕΥΤΙΚΗΝ

Αι νεότεραι και τελειότεραι Κλινικάι Θεσ/νίκης Έκτίσθη επίτηδες διά Κλινικάς. Ήσυχία, καθαριότης, φωτισμός, κεντρική θέρμανσις, περιποίησης Διευθυντής: ό Ιατρός κ. Δ. ΚΩΣΤΟΠΟΥΛΟΣ

Συνεργάται οι άριστοι των Ιατρών

**ΤΙΜΑΙ ΛΟΓΙΚΑΙ**

ΑΠΟΚΛΕΙΟΝΤΑΙ ΤΑ ΜΟΛΥΣΜΑΤΙΚΑ ΚΑΙ ΟΙ ΦΘΙΣΙΚΟΙ



**ΑΡΙΣΤΟΤΕΡΑ ΤΩΝ ΕΝ ΒΕΡΡΟΙΑ ΕΦΗΜΕΡΩΝ  
ΕΙΔΑΔΟΜΕΝΗ ΚΑΘΕ ΕΒΔΟΜΑΔΑ**

<p><b>ΣΥΝΔΡΟΜΗ</b></p> <p>Έστωρικόν Δραχμαί Έξωτωρικόν Φράγκα χρυσά Άμερικης Δολλάρια</p>	<p><b>ΙΔΙΟΚΤΗΤΗΣ - ΔΙΗΥΘΥΝΤΗΣ</b></p> <p><b>Ι. Γ. ΓΟΥΝΑΡΗΣ</b></p>	<p>Τηλεγραφήματα: «ΑΣΤΕΡΑ» - Βέρροια Χειρόγραφα δημοσιεύσιμα ή μη δέν επιτρέπονται Δημοσιεύσεις: Ό Σίχος Δρ. 3</p>
<p>Περίοδος Δευτέρα — Έτος Ίδρύσεως 1924 Έτος Δ' Αρ. Φύλλου 310397</p>	<p>Δευτέρα 24 Ιουλίου 1939</p>	<p>Το φύλλον Δραχμαί 2.</p>

**Ο ΜΕΘΑΥΡΙΑΝΟΣ ΕΝΘΟΥΣΙΩΔΕΣΤΑΤΟΣ ΕΟΡΤΑΣΜΟΣ  
ΤΗΣ 4<sup>ΗΣ</sup> ΑΥΓΟΥΣΤΟΥ**  
**ΑΙ ΜΕΓΑΛΑΙ ΠΡΟΕΤΟΙΜΑΣΙΑΙ ΤΟΥ ΕΟΡΤΑΣΜΟΥ ΑΥΤΗΣ**

Όλόκληρος ό λαός τής Βερροίας και τών Περιχώρων εν συναγερωμῶ συν γυναιξί και τέχνους, θά υπαδελώσῃ τήν πίστιν και ἀφοσίωσιν πρὸς τόν Δημιουργόν τής Μεταγουστιανῆς Ἑλλάδος κ. Ι. ΜΕΤΑΞΑΝ

Όπως εἰς ἄλλην τήν χώραν οὕτω και εἰς τήν πόλιν μὲς μεγάλαί προετοιμασίαι καταβάλλονται διὰ τόν πανηγυρικώτερον εορτασμόν τής 4<sup>ης</sup> Αὐγούστου. Ὑπὸ τήν προεδρείαν τοῦ δημάρχου μας κ. Α. Πρωτοπαλάτου κατηρτίσθη εἰκοσαμελής ἐπιτροπή ἀποτελεσθεῖσα ἐκ τών κ. κ. Ἐλισσαίου Γιατζηδόγλου Προέδρου ἐμπορικοῦ Συλλόγου, Ἀφροδίτης Γεωργιάδου Προέδρου Φιλοπιάχου Ἀδελφότητος Κυριῶν Βερροίας, Ἰφιγενείας Καζηναρή Προέδρου Σωματείου Δεσποινίδων Βερροίας, Γ. Ἀβραμίδου προέδρου Σ. Α. Α. Κ. Βερροίας, Γ. Ἀντωνιάδου προέδρου Ὀμοσπονδίας Ἑσθιαστικῶν Βερροίας, Χριστέου Χυζημάμογλου προέδρου Ἐθνικῆς Ἐταιρείας, Ἀριστείδου Παπαδοπούλου προέδρου Ἐνώσεως Γεωργικῶν Συνεταιρισμῶν, Γεωργίου Μπιζέτα προέδρου Σωματείου κτηνοτρόφων, Γεωργίου Τζίκα προέδρου Συνεχίας παντοπωλῶν Ἐλισάβητ Ἐμμ. Χατζηνικολάκη Βασιλείου Ἐλευθεριάδου φαρμακοποιῦ, Δημητρίου Παλυζωΐδου ἐμπόρου, Ἰω. Χοχλιούρου παντοπώλου, Θεμιστοκλέους Γιατροπούλου ἰατροῦ, Μιλτιάδου Χαρούση παντοπώλου, Κυριάκου Προδρουΐδου ἐμπόρου ψιλικῶν, Στεφάνου Βαφείδου βιβλιοχαροτοπώλου, Ἀποστόλου Χατζηλάμπρου γεωργοῦ και ἰοδημαχικοῦ ἐπίτροποι Μιχαήλ Χατζημιχάλης, Ἀργύριος Γιακερδάνος και Στέφανος Γιαράκογλου, και ἤτις τήν 17<sup>ην</sup> Ἰουλίου ἐ. ἔ. συνήλθον εἰς πρώτην συνέδριον ἐν τῷ Δημαρχιακῷ Καταστήματι, ἀφοῦ δὲ ὁ κ. δήμαρχος ἀνέπτυξε τόν σκοπόν τοῦ καταρτισμοῦ τής ἐπιτροπῆς και τοῦς ἔθνικοῦς λόγους οἱ ὅποιοι ἐπιβάλλουν ὅπως εορτασθῇ ὡς τὸ δυνατόν πανηγυρικώτερον και μεγαλοπρεπέστερον ἢ ἔθνικῆ εορτῇ τής 4<sup>ης</sup> Αὐγούστου,

προέβη εἰς τήν ἐκλογὴν τοῦ προεδρείου ἀποτελεσθέντος ἐκ τών κ. κ. 1) Ἀφροδίτης Γεωργιάδου προέδρου Φιλοπιάχου ἀδελφότητος Κυριῶν Βερροίας, 2) Μιχαήλ Χατζημιχάλη ἀντιπροέδρου Διοικήσεως τόν Δήμον Βερροίας ἐπιτροπῆς, 3) Ἐλισσαίου Γιατζηδόγλου



προέδρου ἐμπορικοῦ συλλόγου Βερροίας, 4) Ἰωάν. Ἀντωνιάδου προέδρου ἔθνικῶν Ἐργα-

τοῦπαλληλικοῦ κέντρου Βερροίας και 5) Γεωργίου Ἀβραμίδου προέδρου Σ. Α. Α. Κ. Βάλτου Βερροίας, οἵτινες ὑπὸ τήν προεδρείαν τοῦ δημάρχου μας κ. Α. Πρωτοπαλάτου θά κανονίσῃ τὰς λεπτομερείας τοῦ μεγαλοπρεπέστερου εορτασμοῦ τής 4<sup>ης</sup> Αὐγούστου δε-



δομένου ὅτι τὰς βάσεις τοῦ μεγαλειώδους εορτασμοῦ ἔθεσε ἢ μεγάλη ἐπὶ τοῦ εορτασμοῦ

ἐπιτροπή. Ἐν τῷ προεδρείῳ συνερχόμενον καθημερινῶς ἐν τῷ Δημαρχιακῷ Καταστήματι συνεδριάζει και ἐν ἰσότητι εἰς στενωπῶ τήν ἐσπέρην μετὰ τῶν ἐκπροσώπων τής Ε. Ο. Ν. και τῶν ὑπεπετροῦτων διατόνλυμπότων εορτασμοῦ τής 4<sup>ης</sup> Αὐγούστου.

Ὡς ἀληθοφωροῦμεθα τὸ ἔφρεταῖνόν πρόγραμμα τοῦ εορτασμοῦ τής 4<sup>ης</sup> Αὐγούστου θά εἶνε πλουσιώτατον, ὁ δὲ λαός μετ' ἀνυπομονητικῆς ἀναμένη τήν ἡμέραν ταύτην διὰ τὰ ἀποτίθη φόρον εὐγνωμοσύνης και σεβασμοῦ πρὸς τόν Δημιουργόν τής Μεταγουστιανῆς Ἑλλάδος ἐνομόν Κυβερνήτην κ. Ι. Μεταξάν.

Ὡς πληροφωροῦμεθα ἀλόκληρος ἢ βιάτος χῶρα τής περιφέρειας και ἐστράγγισται τὰ ἔθνη εἰς τήν πύλιν μας και ἐν σφαιρατικῶν γυναιξί και τέχνους τῶν ἐσπέρων.

Ὡς τὸ πρῶτον φύλλον θά δημοσιεύσῃ τὸ πλουσιώτατον πρόγραμμα τῶν εορτῶν.

**Εἶνε καταπληκτικὸς ὁ προποσισμὸς τῆς 4<sup>ης</sup> Αὐγούστου**

**ΤΑ ΑΠΟΤΥΛΕΣΜΑΤΑ ΥΠΕΡΒΩΒΗΣΙΑΝ ΚΑΙ ΤΗΝ ΑΙΕΔΟΔΟΕΣΤΕΡΑΝ ΠΡΟΒΛΗΝ**

**ΓΕΓΟΝΟΤΑ ΚΑΙ ΑΡΙΘΜΟΙ:**

— Ἐντὸς τῆς διετίας 1936—1938 ἐδαπανήθησαν διὰ νέας ὁδοῦς και συναρτῆ τεχνικά ἔργα	Δραχμ. 974.216.781
Διὰ Ὑδραυλικά ἔργα	541.000.095
— Ἐντὸς τοῦ ἔτους 4 Αὐγούστου 1938 — 4 Αὐγούστου 1939, κατασκευάσθησαν ἐθνικαὶ ὁδοὶ εἰς ἄλλην τήν Χώραν συνολικῆς ἰσῆας	558.236.070
— Ἡ συνολικὴ δαπάνη ἐντὸς τοῦ αὐτοῦ ἔτους δι' ὁδοῦς, συμπεριλαμβανομένων τῶν ἐπαρχιακῶν και κοινοτικῶν ὁδῶν ἀνήλθεν εἰς	617.931.255
— Διὰ τήν συντήρησιν ὁδῶν και γεφυρῶν, ἐδαπανήθησαν ἐκ τῶν χρήσεων 1938—1939 και 1939—1940	704.647.736
Συνολικῶς τὰ ὑπὲ ἐκτέλεσιν ἔργα θά σταχίσουν	3.500.000.000

Δηλαδῆ ἔργα πῶς θά ἐξυπηρετήσουν τόν λαόν, τόν πραγματικόν λαόν τῆς ἐργασίας και τοῦ μόχθου πῶς παρῆγει και δημιουργεῖ.

**ΚΑΙ ΤΟ ΣΠΟΥΔΑΙΟΤΕΡΟΝ:**  
Ἡ τάξις και ἀφάλεια ἀποκατεστάθη εἰς τήν χώραν ὑπὸ τὸ καθεστῶς τῆς 4<sup>ης</sup> Αὐγούστου

**ΚΑΤΑ ΤΟ ΒΤΟΙ 1938 — 1939:**

- Συνεπληρώθη ἢ ἐξόντωσις τῆς ληστείας
- Ἐκλείσαν ὅλαι αἱ χαρτοπαικτικαὶ λέσχαι και ἐπατάχθη ἢ χαρτοπαιξία εἰς τήν ὅπανθρον.
- Κατεβιβάσθη ἐξολοθρευτικῶς τὸ ἐμπόριον τῶν Ναρκωτικῶν.
- Ἐξοικονομήθη ΕΝΑ ΔΙΣΕΚΑΤΟΜΜΥΡΙΟΝ ΔΡ' ΑΧΜΩΝ μετ' τήν κατάργησιν τῆς Ἐλευθέρας Ἀγορῆς Συναλλαγμάτων και τήν ἐξάλειψιν τῆς Κυβείας.
- ΣΑΡΑΝΤΑ ΕΠΙΓΑ ΧΙΛΙΑΔΕΣ κομμουνισταὶ ἐδήλωσαν μετάνειαν.

**Ἀποτέλεσμα:**

Ἡ δεικτικὴ τῆς οἰκονομικῆς δραστηριότητος τῆς χώρας, παρὰ τήν Παγκόσμιον γενικὴν κρίσιν, (μετ' ἔσιν 1938—1939)

ἀνῆλθε ἀπὸ 122,5 εἰς 123,8

Ἰδοὺ διατὶ ὁλόκληρος ἢ Ἑλλάς θά εορτάσῃ ἐφέτος ἐν συναγερωμῶ τήν 4<sup>ην</sup> Αὐγούστου

και ἰδοὺ διατὶ μία λαχὴ κυριαρχεῖ ἀπ' ἄκρου εἰς ἄκρον τῆς Ἑλλάδος:

**«Ζήτω ὁ Δημιουργὸς τοῦ Ἐθνικοῦ Κράτους τῆς 4<sup>ης</sup> Αὐγούστου κ. Ι. ΜΕΤΑΞΑΝ»**

**ΣΥΓΧΑΡΗΤΗΡΙΑ**  
**ΤΟΥ κ. ΔΗΜΑΡΧΟΥ ΒΕΡΡΟΙΩΣ**  
**ΠΡΟΣ ΤΗΝ Η. Μ. ΤΩΝ ΒΑΣΙΛΕΩ**

Ἐπὶ τῇ ἐπετείῳ τῶν γενεθλί-  
ων τῆς Α. Μ. τοῦ λατρευτοῦ Βα-  
σιλέως μας Γεωργίου Β' ὁ Δῆ-  
μαρχός μας κ. Α. Πρωτοψάλτου  
ὑπέβαλε Ἀδελφῶ τηλεγραφικῶς  
τὰς εὐχὰς του διὰ τοῦ κατωτέρω  
τηλεγραφήματος.

**Α. Μ. Βασιλέα Γεώργιον Β'**  
**ΚΕΡΚΥΡΑΝ**

Ἐπὶ Ἐπετείῳ Γενεθλίων  
Ἑμετέρας Μεγαλειότητος ὑ-  
ποβάλλω εὐλαβῶς θερμὰ συγ-  
χαρητήρια ἐμοῦ, διοικουσίας  
τὸν Δῆμον Ἐπιτροπῆς καὶ  
Λαοῦ Βερροίας καὶ εὐχομαι  
Χρόνια Πολλὰ ἐπ' ἀγαθῶ  
Ἑθνους.

**Δήμαρχος Βερροίας**  
**ΑΝΤ. ΠΡΩΤΟΨΑΛΤΟΥ**

Ἐἰς ἀπάντησιν ἐλήφθη τὸ κα-  
τωτέρω τηλεγράφημα τῆς Α. Μ.  
τοῦ Βασιλέως.

Ἄριθ. 512

Ἐκ Κερκύρας  
**ΠΡΩΤΟΨΑΛΤΟΥ**  
Δήμαρχον  
Βέρροιαν

Ἑμᾶς, Διοικοῦσαν τὸν Δῆ-  
μον Ἐπιτροπὴν καὶ συνδημό-  
τας εὐχαριστῶ ἔγκαρδίως.  
**ΓΕΩΡΓΙΟΣ Β'**

**ΣΥΓΧΑΡΗΤΗΡΙΑ ΤΟΥ κ. ΔΗΜΑΡΧΟΥ**  
**ΠΡΟΣ ΤΗΝ Η. Β. Υ.**  
**ΤΩΝ ΔΙΑΔΟΧΩΝ ΠΑΥΛΩΝ**

Ἐπὶ τῇ ἐπετείῳ ὀνομαστικῆ  
ἑορτῆ τῆς Α. Β. Υ. τοῦ Διαδόχου  
Παύλου ὁ Δῆμαρχός μας κ. Α.  
Πρωτοψάλτου ὑπέβαλε Ἀδελφῶ  
τηλεγραφικῶς τὰς εὐχὰς του διὰ  
τοῦ κατωτέρω τηλεγραφήματος:

**Α. Β. Υ. Διάδοχον Παύλον**  
**ΑΘΗΝΑΣ**

Ἐπὶ ὀνομαστικῇ Ἑορτῇ  
Ἑμετέρας Βασιλικῆς Ἑψηλό-  
τητος ὑποβάλλω εὐλαβῶς θερ-  
μὰς εὐχὰς, Διοικουσίας τὸν  
Δῆμον Ἐπιτροπῆς, καὶ ἐμοῦ  
προσωπικῶς, ὑπὲρ μακροβιό-  
τητός της, ἐπ' ἀγαθῶ Πατρι-  
δος καὶ Στέμματος.

**Δήμαρχος Βερροίας**  
**Α. ΠΡΩΤΟΨΑΛΤΟΥ**

Ἐἰς ἀπάντησιν ἐλήφθη τὸ κα-  
τωτέρω Τηλεγράφημα τῆς Α. Β.  
Υ. τοῦ Διαδόχου Παύλου.

Ἄριθ. 1581

Ἐκ Ψυχικοῦ  
**ΑΝΤ. ΠΡΩΤΟΨΑΛΤΟΥ**  
Δήμαρχον Βερροίας  
Βέρροιαν

Ἑμᾶς καὶ Διοικοῦσαν Ἐ-  
πιτροπὴν Δῆμον εὐχαριστῶ  
ἔγκαρδίως, δι' εὐχὰς.

**ΠΑΥΛΟΣ ΔΙΑΔΟΧΟΣ**

**Η ΑΠΑΝΤΗΣΙΣ ΤΟΥ ΔΟΥΚΟΣ ΚΑΙ**  
**ΤΗΣ ΔΟΥΚΙΣΣΗΣ ΝΤΕ ΣΠΙΔΕΤΟ**  
**ΕΙΣ ΤΑ ΣΥΓΧΑΡΗΤΗΡΙΑ**  
**ΤΟΥ κ. ΔΗΜΑΡΧΟΥ**

Ὁ ἐν Ἀθήναις Πρεσβευτὴς  
τῆς Ἰταλίας κ. Ἐμμ. Γκράτσης  
εἰς ἀπάντησιν συγχαρητηρίου  
τηλεγραφήματος τοῦ ἡμετέρου  
μας κ. Α. Πρωτοψάλτου πρὸς  
τὴν Δούκισσαν καὶ τὸν Δούκα  
Σιολεττο ἀπέστειλε αὐτῶ τὸ  
κατωτέρω εὐχαριστήριον τηλε-  
γράφημα:

Ἄριθ. 2718

Ἐξ Ἀθηνῶν  
Κύριον Πρωτοψάλτου  
Δήμαρχον  
Βέρροιαν

Αἱ Α. Α. Β. Β. Υ. Υ. ὁ Λουῆ καὶ  
ἡ Δούκισσα ΝΤΕ ΣΠΙΔΕΤΟ  
ἀνέθεσαν τὴν εὐχαριστικὴν φρον-  
τίδα, ὅπως διαβιβάσω ὑμῖν τὰς  
θερμὰς τῶν εὐχαριστίας διὰ τὰς  
ἐθγενεῖς εὐχὰς, ἅς διαβιβάσατε ἐ-  
πὶ τῷ εὐτυχεῖ γεγονότι τῆς τελέ-  
σεως τῶν γάμων τῶν, εὐχὰς τὰς  
ὁποίας αἱ Α. Α. Β. Β. Υ. Υ. ἐδέχ-  
θησαν μετ' εὐχαριστήσεως.

Ὁ Πρέσβυς τῆς Ἰταλίας  
**ΕΜΜ. ΓΚΡΑΤΣΗΣ**

**ΤΙ ΑΠΑΝΤΑ ΤΟ ΥΠΟΥΡΓΕΙΟΝ**  
**ΣΙΔΗΡΟΔΡΟΜΩΝ & ΑΥΤΟΚΙΝΗΤΩΝ**  
**ΕΙΣ ΤΩΝ "ΑΣΤΕΡΑ,"**

Παρά τοῦ παρὰ τῷ κ. Προέ-  
δρω τῆς Κυβερνήσεως Ἑφου-  
πουργείου διὰ τοῦ ὑπ' ἀριθμ.  
34556]19-7-1939 ἐγγράφου  
του μᾶς ἐκοινοποιήθη τὸ ὑπ'  
ἀριθ. 47331]1939 ἐγγράφον  
τοῦ Ἑπουργείου Σιδηροδρόμων  
καὶ Ἀυτοκινήτων ἐν σχέσει μετ'  
δημοσιενμά μας τῆς 12-6-1939  
διὰ τὰς ἐκδρομικὰς ἀμαξοστοι-  
χίας.

Τὸ ἐγγράφον τοῦ παρὰ τῷ κ.  
Προέδρω τῆς Κυβερνήσεως Ἑ-  
φυπουργείου.

**ΒΑΣΙΛΕΙΟΝ ΤΗΣ ΒΛΑΒΔΟΣ**  
**ΥΠΟΥΡΓΕΙΟΝ**  
**ΠΑΡΑ ΤΟ ΠΡΟΕΔΡΟΝ ΤΗΣ**  
**ΚΥΒΕΡΝΗΣΕΩΣ**

Ἐν Ἀθήναις τῇ 19]7]39  
Ἄριθ. πρωτ. 34556

Πρὸς  
τὴν Δοίον τῆς Ἐφημερίδος  
«Ἀστὴρ Βερροίας»  
Βέρροιαν

Ἐν συνεχείᾳ πρὸς τὸ ὑπ' ἀριθ.  
29664 ἐ. ἔ. ἡμέτερον ἐγγράφον  
καὶ εἰς ἀπάντησιν τῶν δημοσι-  
ευθέντων ἐν τῇ ἔφημερίδι ὑμῶν  
τῆς 12-6-39 διὰ τὸ ζήτημα  
λειτουργίας ἐκδρομικῆς ἀμαξο-  
στοχίας Θεσ/νίκης ἄγρας, κρι-  
νοποιοῦμεν Ἑμῖν ἐν ἀντιγράφῳ  
τὸ ὑπ' ἀριθ. 47381 ἐ. ἔ. ἐγγρά-  
φον τοῦ Ἑπουργείου Σιδ. καὶ  
Ἀυτοκινήτων.

Ὁ Ἑφυπουργός  
**Κ. ΜΠΟΥΡΜΠΟΥΔΗΣ**

Τὸ ἐγγράφον τοῦ Ἑπουργείου  
Σιδηροδρόμων καὶ Ἀυτοκινήτων.

Ἄριθ. πρωτ. 47381

Ἑπουργεῖον Σιδ/μων καὶ  
Ἀυτοκινήτων  
Πρὸς

τὸ Ἑφυπουργεῖον παρὰ τῷ κ.  
Προέδρω τῆς Κυβερνήσεως

Εἰς ἀπάντησιν τοῦ ὑπ' ἀριθ.  
29664 τῆς 19-6-39 ὑμετέρου  
ἐγγράφου καὶ σὺν τῇ ἐπιστροφῇ  
τοῦ ἀποκόμματος τῆς ἔφημερί-  
δος «Ἀστὴρ» Βερροίας ἔχομεν  
τὴν τιμὴν γὰ γνωρίζωμεν Ἑμῖν  
ὅτι ὡς προκύπτει ἐκ τῆς ὑπ' ἀ-  
ριθ. 221]9]15 ἀπὸ 5ης τρέχ.  
ἀναφορᾶς τῆς Γεν. Δ/σεως τῶν  
ΣΕΚ αἱ ἐκδρομικὰ ἀμαξοστοι-  
χίαι 705]706 μεταξὺ Θεσσαλο-  
νίκης—ἄγρας ἤρχισαν κυκλο-  
φοροῦσαι ἀπὸ 18-6-39 ἡμέτῃ ἀφ'  
ἧς αἱ καιρικαὶ συνδηχαι ἐπέτρε-  
ψαν τὴν κυκλοφορίαν.

Ἐπιτολῇ Ἑπουργοῦ  
Ὁ Διευθυντὴς

**Π. ΠΑΠΑΓΩΑΝΝΟΥ**

**ΒΙΒΛΙΟΠΟΙΗΣΙΣ**

Ὁ Σ. Α. Α. Κ. Βερροίας  
Διακηρύττει ὅτι

Τὴν Κυριακὴν 30ῆν Ἰουλίου 3.ἔ.  
ἐπιναλαμβάνεται ἡ δημοπρασία τῆς  
ἐνοικιάσεως τῆς Θερμῆς βουκῆς τῶν  
ἀγρῶν Σ. Α. Α. Κ. Βερροίας ἐν τῇ  
λίμνῃ Γιαννισσῶν ἐν τῷ ἡθιῶ τόπῳ  
καὶ χροῶ καὶ ἐπὶ τοῦ ἰδίου ὁ-  
μοῦ.

Ὁ Πρόεδρος τοῦ Σ. Α. Α. Κ. Βερροίας  
**Γ. ΑΒΡΑΜΟΓΛΟΥ**

Βιβλιάρια Ποδηλατιστῶν, βιβλιάρια  
μικροπωλητῶν, βιβλιάρια τυροκό-  
μων, Κουρέων, Ἀρτοποιῶν, Ἀρ-  
τεργατῶν, Ἐκτροπῶν, ὕψους κλπ.  
θὰ εὐρηγτε ἐπὶ Χαρτοπωλεῖον

**ΓΟΥΝΑΡΗ**

**ΕΜΠΟΡΙΚΑ ΚΑΤΑΣΤΗΜΑΤΑ ΥΦΑΣΜΑΤΩΝ**  
**ΙΣΑΑΚ ΙΩΝΑ ΣΑΡΦΑΓΗ**  
**ΟΔΟΣ ΦΙΛΙΠΠΟΥ Β' - ΟΔΟΣ Κ. ΕΛΒΥΘΕΡΤΟΥ - ΒΕΡΡΟΙΑ**

Εἰς τὰ καταστήματά μας θὰ εὐρηγτε πάντοτε ὅλα τὰ εἶδη ὑφασμάτων εἰς  
**Μεταξωτὰ, Βαμβάκερὰ, Μάλλινα, Λινὰ κ.λ.π. κ.λ.π.**  
εἰς πλουσίαν συλλογὴν καὶ τιμὰς ἔξαιρετικὰς.

Εἰδικώτερον εἰδοποιούμεν ἡν πολυπληθὴ καὶ πιστὴν πελατείαν μας ὅτι ἐπλουτίσαμεν  
τελευταίως τὴν ἀποθήκην μας μετ' ὅλα τὰ νεώτερα εἶδη διὰ τὴν θερινὴν ἐποχὴν ὡς  
**Μαντὰ Γυναικεῖα, Ζιωρζέττες καὶ ἔταμιν Μάλλινα καὶ Βαμβάκερὰ**  
**Ἐκσμήρια Ἄγγλικὰ κ. λ. π.**

Ὡσαύτως καθιστῶμεν γνωστὸν ὅτι διατηροῦμεν εἰς μεγάλην  
ποικιλίαν τὰ φημισμένα **Κασμήρια** Ναούσης τοῦ βιομηχανικοῦ  
αὐτοῦ Κολοσσοῦ **ΠΑΝΑΡΑ ΚΥΡΤΣΗ & ΣΙΑ Α. Ε.** καὶ τὰ ὁποῖα πω-  
λοῦμεν εἰς τιμὰς πολὺ εὐθυνας.

**ΤΡΑΠΕΖΑ ΑΘΗΝΩΝ**

ΑΝΩΝΥΜΟΣ ΕΤΑΙΡΙΑ - ΕΤΟΣ ΙΔΡΥΣΕΩΣ 1893

117 ΚΑΤΑΣΤΗΜΑΤΑ ΕΝ ΒΛΛΑΔΙ

6 ΚΑΤΑΣΤΗΜΑΤΑ ΕΝ ΤΩ ΕΞΩΤΕΡΙΚῳ

Ἐν Ἀγγλίᾳ, Αἰγύπτῳ καὶ Κύπρῳ

Ὁργανισμὸς ἰδρυθεὶς ὑπὸ τῆς ΤΡΑΠΕΖΗΣ ΑΘΗΝΩΝ

THE BANK OF ATHENS TRUST COMPANY 205, west 33rd Street - NEW YORK

Καταθέσεις εἰς Δραχμὰς ἐν ὄφει καὶ ἐπὶ προθεσμίᾳ

ΠΑΣΗΣ ΦΥΣΕΩΣ ΤΡΑΠΕΖΙΤΙΚΗ ΕΡΓΑΣΙΑ ΥΠΟ ΤΟΥΣ ΜΑΛΛΟΝ ΣΥΜΦΕΡΟΝΤΑΣ ΟΡΟΥΣ

«ΑΣΤΗΡ» ΒΕΡΡΟΙΑΣ

Ἡ Ἀρχαιότερα  
ἐν Βερροίᾳ Ἐφημερὶς  
Ἐκδιδόμενη κάθε εβδομάδα

Ἰδιοκτήτης - Διευθυντής

Υπεύθυνος

**Ι. Γ. ΓΟΥΝΑΡΗΣ**

Οἶκον. Διευθυντής

**Α. Γ. ΓΟΥΝΑΡΗΣ**

Ὁδὸς Γ. Κυρίμη

Ὁ Ἀστήρ ἐκτυπῶνται εἰς τὸ Τυπογραφεῖον Ἰ. καὶ Α. Γούναρη  
Ὁδὸς Κ. Ἐλευθερωτοῦ Πλατάνων

**ΣΥΝΔΡΟΜΗ ΕΤΗΣΙΑ**

Ἑσωτερικοῦ Δραχμᾶ 100  
Ἐξωτερικοῦ Φράγκα Χρυσᾶ 10  
Ἀμερικῆς Δολλάρια 2

Δημοσιεύματα προσωπικοῦ  
χαρακτήρος, ἐν καταχωροῦνται.

Δημοσιεύσεις Πλειστηριασμῶν,  
Διακηρύξεων, Δημοπρασιῶν κλπ,  
τῶν 10 οἰκιῶν ὁ στίχος δρ. 3  
Κοινωνικά ἐδηχτήρια κ.λ.π.  
μὴ συνδρομητῶν δρ. 50.  
συνδρομητῶν » 25.

Διὰ συνεχῆς δημοσιεύσεις  
Ἐμπορικῶν καταστημάτων  
ἰδιαιτέραι συμφωνίαι.

**Αἱ Εἰσιτήριοι Εξετάσεις  
εἰς τὰ Πανεπιστήμια**

Ἀνεκοινάθη ἐκ τοῦ Ὑπουργείου Παιδείας ὅτι αἱ εἰσιτήριοι ἐξετάσεις διὰ τὰς σχολὰς τῶν πανεπιστημίων Ἀθηνῶν καὶ Θεσσαλονίκης θὰ διεξαχθοῦν ἐφ' ἑτέρας ὡς καὶ πέρουσι εἰς τὰς ἑδρας τῶν γεν. ἐκπαιδευτικῶν ἐπιθεωρήσεων. Αἱ ἐξετάσεις θὰ διεξαχθοῦν ἐντὸς τοῦ τελευταίου δεκαημέρου τοῦ Σεπτεμβρίου, ἀντὶ τοῦ πρώτου δεκαημέρου τοῦ Οκτωβρίου, ἐντὸς τοῦ ὁποῦν διεξήγοντο κατὰ τὰ παρελθόντα ἔτη.

Ὅσον ἀφορᾷ τὸ σῶστημα τῶν ἐξετάσεων, τοῦτο ἐν γενικαῖς γραμμαῖς θὰ εἴνε ὅμοιον μὲ τὸ περυσινόν, ἐπιφερομένων μόνον ὠρισμένων τροποποιήσεων τὰς ὁποίας θὰ ἀναγγεῖλη ἐν καιρῷ τὸ Ὑπουργεῖον τῆς Παιδείας.

**Τὰ Χαρτικά σας εἶδη  
τὰς τυπογραφικὰς σας  
ἐργασίας στὸ Τυπογραφεῖον ΓΟΥΝΑΡΗ.**

**ΓΕΩΡΓΙΟΣ ΚΩΝΣΤΑΣ**

ΟΦΘΑΛΜΙΑΤΡΟΣ

Ὁδὸς 4ης ΑΥΓΟΥΣΤΟΥ ΑΡΙΘ. 46

ΘΕΣΣΑΛΟΝΙΚΗ

Δέχεται τοὺς πάσχοντες κατὰ τὰς ὥρας 9 - 1 καὶ 4 - 7 μ. μ.

**ΜΙΚΡΑ ΑΓΕΝΣΙΣ Εἰς τὰ Τέλη**

**ΕΓΓΡΑΦΗΣ Τῶν Μαθητῶν**

**τῆς Μέσης Ἐκπαιδεύσεως**

Διὰ νόμον δημοσιευομένου εἰς τὴν «Ἐφημερίδα τῆς Κυβερνήσεως» καταργεῖται ἡ μέχρι τοῦδε ὑποχρεωτικὴ εἰσφορὰ μαθητῶν μέσης ἐκπαιδεύσεως ἐξ 120 δραχμῶν διὰ μισθοδοσίαν προσωρικῶν καθηγητῶν. Ἀντιθέτως καὶ πρὸς τὸν σκοπὸν τῆς ἀυξήσεως τοῦ ἀριθμοῦ τῶν μονίμων καθηγητῶν ἐπέρχεται ἀύξησης 12 περίπου τοῖς ἑκατόν ἐπὶ τῶν τελῶν τῆς ἐγγραφῆς τῶν μαθητῶν ἀπὸ τοῦ σχολικοῦ ἔτους 1939—1940. Ὅπως τὰ τέλη ἐγγραφῆς διὰ τὰς δύο πρώτας τάξεις τοῦ παλαιοῦ τύπου ἐξαταξίων γυμνασίων, πρακτικῶν λυκείων καὶ σχολείων μέσης ἐκπαιδεύσεως ὡς καὶ τὰς τρεῖς τάξεις ἀνωτέρων παρθεναγωγείων ὁρίζονται εἰς 675.

Τὰ τέλη διὰ τὰς τέσσαρας ἀνωτέρας τάξεις τῶν παλαιοῦ τύπου ἐξαταξίων γυμνασίων, πρακτικῶν λυκείων καὶ σχολείων μέσης ἐκπαιδεύσεως ὡς καὶ τὴν τετάρτην τάξιν τῶν ἀνωτέρων παρθεναγωγείων εἰς δραχμ. 1335. Τὰ τέλη τῶν μαθητῶν τῶν ἱεροδιδασκαλείων καὶ τῶν ἱερατικῶν σχολῶν εἰς 516 δραχμᾶς. Τὰ τέλη διὰ τὴν τρίτην καὶ τετάρτην τάξιν τῶν αὐτῶν γυμνασίων εἰς 675. Διὰ τὴν πέμπτην καὶ ἕκτην τάξιν τῶν αὐτῶν γυμνασίων εἰς 1335. Τὰ τέλη διὰ τοὺς μαθητὰς τῶν διταξίων λυκείων εἰς 1335. Ὅσον ἀφορᾷ τὰ τέλη διὰ τοὺς μαθητὰς τῶν νέου τύπου τριταξίων ἀστικῶν λυκείων ταῦτα ὁρίζονται διὰ τὴν πρώτην τάξιν εἰς 300, διὰ τὴν δευτέραν εἰς 360 καὶ διὰ τὴν τρίτην εἰς 420.

Ὁ νόμος καθορίζει διὰ τὸν ἀριθμὸς τῶν ὀργανικῶν θέσεων τῶν μονίμων καθηγητῶν ἀυξάνεται κατὰ 200.

**ΒΑΣΙΛΕΙΟΣ Ι. ΓΟΥΝΑΡΗΣ**

ΙΑΤΡΟΣ

Ὁδὸς ΚΩΝΣΤΑΝΤΙΝΟΥ Ἐλευθερωτοῦ

ΒΕΡΡΟΙΑ

Δέχεται ἐν τῇ οἰκίᾳ του ἐπὶ τῆς ὁδοῦ Κωνσταντίνου Ἐλευθερωτοῦ.

**Αἱ Εξετάσεις τῶν Μαθητῶν**

**5ης καὶ 6ης Ἀστυτικῆς**

Ὑπὸ τοῦ Ὑπουργείου τῆς Παιδείας καθωροῖσθη τὸ πρόγραμμα τῶν διενεργηθησομένων κατὰ τὸν Σεπτέμβριον ἐξετάσεων τῶν μαθητῶν ἀποφοίτων τῆς πέμπτης καὶ ἕκτης τάξεων δημοτικοῦ σχολείου οἵτινες ἐπιθυμοῦν τὰ εἰσαχθοῦν εἰς τὴν δευτέραν τάξιν τοῦ ἐξαταξίου γυμνασίου. Αἱ ἐν λόγω ἐξετάσεις

Τὸ «Ἔργοιρο»,  
Ἐκνκλορόρησε τὸ νέον τεῦχος τοῦ μηνιαίου περιοδικοῦ «Ἔργοιρο», μὲ πλουσίαν ὕλην ἐνημημάτων καὶ μόδας - συμβουλῆς γιὰ ἀυόρφιά γιὰ ἄγαρο-  
«Ἐρ, πλακτῶν κ.  
Περιέχει ἐπίσημ. τὴν ὕγεια καὶ τὴν ὑ. τὸ σπῆτι γιὰ τὸ παιδί, κ. πλαστικὴ τοῦ κ. Τσελεμεντέ κ. πολλὰ ἄλλα ὠφέλιμα καὶ εὐχάριστα πράγματα.  
οἱς θὰ εἴνε γραπτὰ καὶ προφορικὰ.

**ΤΡΑΠΕΖΑ ΒΕΡΡΟΙΑΣ Α.Ε.**

ΤΕΣΣ ΤΡΑΠΕΖΙΤΙΚΟΝ ΓΡΑΦΕΙΟΝ  
**ΔΕΣΣΕΡ ΔΑΝΙΕΛ & ΣΙΑ**  
Ἔτος ἰδρύσεως 1896  
ΔΕΧΕΤΑΙ ΚΑΤΑΘΕΣΕΙΣ

Ἐν ὄψει, ἐπὶ Προθεσμίᾳ, Ταμειυτήριον  
Ἐκτελεῖ πάσης φύσεως Τραπεζικὴν ἐργασίαν  
**ΤΑΧΥΤΗΣ ΣΥΝΑΛΛΑΓΩΝ**  
**ΔΕΦΑΛΕΙΑ ΣΦΕΜΑΤΩΝ**



**ΘΕΡΑΠΕΥΤΗΡΙΟΝ**

**«ΟΙ ΔΩΔΕΚΑ ΑΠΟΣΤΟΛΟΙ»**  
ΠΛΑΤΕΙΑ ΒΑΡΔΑΡΙ (Τηλ. 21-15)

Λεωλαμβάνει τρεῖς μοντέρνας Κλινικὰς ΠΑΘΟΛΟΓΙΚΗΝ - ΧΕΙΡΟΥΡΓΙΚΗΝ - ΜΑΙΕΥΤΙΚΗΝ  
Αἱ νεώτεραι καὶ τελειότεραι Κλινικαὶ Θεο)νίκης  
Ἐκτίσθη ἐπίτηδες διὰ Κλινικὰς. Ἦσυχία, καθαριότης, φωτισμὸς, κεντρικὴ θέρμανσις, περιπολίσις  
Διευθυντής: ὁ Ἴατρος κ. Δ. ΚΩΣΤΟΠΟΥΛΟΣ  
Συνεργάται οἱ ἀριστοὶ τῶν ἱατρῶν

**ΤΙΜΑΙ ΛΟΓΙΚΑΙ**

ΑΠΟΚΛΕΙΟΝΤΑΙ ΤΑ ΜΟΛΥΣΜΑΤΙΚΑ ΚΑΙ Οἱ ΦΥΣΙΚΟΙ

**ΕΘΝΙΚΗ ΤΡΑΠΕΖΑ ΤΗΣ ΕΛΛΑΔΟΣ**

**ΙΔΡΥΘΕΙΣΑ ΤΩ 1841**

**ΚΕΦΑΛΑΙΑ . . . . . Δρ. 1.205.000.000 -**  
**ΚΑΤΑΘΕΣΕΙΣ τῆ 31ῆ Δεκεμβρίου 1938 Δρ. 10.800.000.000 -**

Δέχεται καταθέσεις εἰς Δραχμᾶς ἐπὶ προθεσμίᾳ, ἐν ὄψει καὶ εἰς Ταμειυτήριον, καὶ ἐκτελεῖ παντὸς εἶδους Τραπεζικὴν ἐργασίαν.

Ὑποκαταστήματα καθ' ὅλην τὴν Ἑλλάδα  
Ἀνταποκρίται εἰς ὅλας τὰς πόλεις τοῦ Ἑξωτερικοῦ.

# Η 4<sup>η</sup> ΑΥΓΟΥΣΤΟΥ ΔΙΑ ΤΟΝ ΛΑΟΝ

Η ΤΙΜΗ ΤΟΥ ΑΡΤΟΥ. — Ο ΤΙΜΑΡΙΘΜΟΣ ΔΙΑΤΡΟΦΗΣ. — ΤΟ ΚΟΣΤΟΣ ΤΗΣ ΖΩΗΣ

### ΤΑ ΓΕΓΟΝΟΤΑ ΟΜΙΛΟΥΝ:

**Η ΚΥΒΕΡΝΗΣΙΣ** τής 4ης ΑΥΓΟΥΣΤΟΥ έδειξε ζωηρότατον ενδιαφέρον διά τὰ εὐθνήνην τὸ κόστος τῆς ζωῆς καὶ διὰ τὰ καλλιτερέυσαν τὴν ὄρει διατροφῆς τοῦ λαοῦ

Πρὸς τοῦτο ὁ ἴδιος ὁ Ἀρχηγός τῆς Κυβερνήσεως προήδρευσε τῆς Ἐπιτροπῆς Κόστους Ζωῆς διὰ τὰ δώση τὰς δεούσας κατευθύνσεις.

**ΤΟ ΥΦΥΠΟΥΡΓΕΙΟΝ ΑΓΟΡΑΝΟΜΙΑΣ**, εἰς μικρὸν διάστημα ἔλαβεν ἀποτελεσματικὰ μέτρα διὰ τὴν ἀνακούφισιν τῶν Καταναλωτῶν.

Μὲ διαφόρους συνδυασμούς κατώρθωσε τὰ μειώσῃ τὰς τιμὰς τῶν περισσοτέρων εἰδῶν καὶ τὰ κρατήσῃ τὸ κόστος τοῦ βίου εἰς χαμηλὸν ἐπίπεδον.

Μὲ τὰς Λαϊκὰς Ἀγορὰς, τῶν ὁποίων ἐβελτιώθη αἰσθητῶς ἡ λειτουργία καὶ ἡξήθη ὁ ἀριθμός, αἱ ἐργατικαὶ καὶ γενικῶς αἱ λαϊκαὶ τάξεις ἐξησφάλισαν τὰ εἶδη διατροφῆς τῶν εἰς τιμὰς πολὺ χαμηλάς.

### ΟΙ ΑΡΙΘΜΟΙ ΠΙΘΟΟΥΝ:

Ἡ τιμὴ τοῦ λιτυρόχου ἄρτου ὑπεβιβάσθη κατὰ 26 λεπτά εἰς τὴν ὁκτὴν, ὁμοίως ὑπεβιβάσθη κατὰ 20 λεπτά καὶ ἡ τιμὴ τοῦ λευκοῦ ἄρτου.

Οὕτω, ἡ κατανάλωσις ἀνεκουφίσθη ἀπὸ τῆς ὑποτίμησιν ταύτην κατὰ ἕκαστον καὶ πλέον ἑκατομμύρια εἰσοδος.

Ὁ εἰδικὸς τιμαριθμὸς διατροφῆς ὑπεβιβάθη σημαντικῶς. Τὸν Αὐγουστον τοῦ 1937 ἦτο 2241,8 καὶ ἤδη κατῆλθεν εἰς 2143,4. Ὁ γενικὸς τιμαριθμὸς τοῦ κόστους τῆς ζωῆς σημειῶνται καὶ αὐτὸς τὴν ἀκόλουθον συνεχῆ πτῶσιν.

	1938	1939	1938	1939
Ἰανουάρ.	2212	2172,8	Απρ. 2181,4	2157,6
Φεβρ.	2215	2160,5	Μάϊος 2167,3	2155
Μάρτ.	2195,7	2157,6	Ἰουν. 2164,2	2150,6

Κατὰ τὸ 1936 ἐλειπόχουον 213 Λαϊκαὶ Ἀγοραὶ. Ἡδὴ ὁ ἀριθμὸς αὐτῶν ἀνέρχεται εἰς 324.

Ἐκ τῆς λειτουργίας τῶν ἀγορῶν ἐν Ἀθήναις καὶ Πειραιεῖ ὁ τιμαριθμὸς ὑπεβιβάσθη κατὰ εἰκόσι περιπτοῦ μονάδας.

## ΣΥΜΠΕΡΑΣΜΑ

ΤΟ ΚΟΣΤΟΣ ΤΗΣ ΖΩΗΣ Εἰς τὴν Ἑλλάδα εἶναι πολὺ χαμηλοτέρων ἀπὸ ἄλλας χώρας. Ἐομοίως αἱ τιμαὶ τῶν τροφίμων εἶναι ἀσχηματικῶς μικροτέραι

Εἰς τὸν κατωτέρω πίνακα δεκνύονται αἱ τιμαὶ τῶν τροφίμων αἰσθητῶς εἰς τὴν Πρωτεύουσάν μετὰ Κράτους ἐν συγκρίσει πρὸς τὰς τιμὰς τῶν Ἀθηναίων

ΕΙΔΗ	Τιμαὶ πρωτεύουσας γειτ. Κράτους	Τιμαὶ Ἀθηναίων	
		ΚΑΤΑΣΤΗΜΑΤΩΝ	ΛΑΪΚΩΝ ΑΓΟΡΩΝ
Ἄρτος . . . . .	14 10 — 17,25	8.— — 9 65	8.— — 9,60
Ζυμαρικά . . . . .	19,20 — 24,70	16,80 — 22.—	15,20 — 21.—
Ὄροιζα . . . . .	16,= — 25,=	12,60 — 18,80	12,60 — 17 50
Ἐλαιόλαδον . . . . .	61 20	34,50 — 39,=	33 — — 35 50
Τυροὶ διάφοροι . . . . .	71,= — 125,=	42,= — 66,=	42,= — 56,—
Ὄα . . . . .	3,55 — 3,85	2,— — 2,20	1,90 — 2,10
Ζάχαρις . . . . .	51,40 —	24,80	23,50
Βακαλάος . . . . .	25,80 — 29,50	19 60 — 23,40	18,50
Κρέας βόειον . . . . .	52,= — 133,50	40,=	40,=
Μόσχον . . . . .	55,= — 149,=	44,=	44,=

## ΔΙΑ ΤΙ Η 3<sup>η</sup> ΕΠΕΤΕΙΟΣ ΤΗΣ 4<sup>ης</sup> ΑΥΓΟΥΣΤΟΥ Θ' ΑΠΟΤΕΛΕΣΗ ΕΦΕΤΟΣ ΔΗΜΟΨΗΦΙΣΜΑ Ο ΚΡΟΦΕΜΠΗΣ ΤΩΝ ΟΙΚΟΝΟΜΙΚΩΝ ΤΗΣ 4<sup>ης</sup> ΑΥΓΟΥΣΤΟΥ

### ΝΟΜΙΣΜΑ - ΠΙΣΤΙΣ - ΚΑΛΥΜΜΑ - ΚΑΤΑΘΕΣΕΙΣ

#### A') ΚΑΛΥΜΜΑ

Κατὰ τὸ Ἀνώτατον Οἰκονομικὸν Συμβούλιον, ἡ κατιοῦσα ἐξέλιξις τοῦ καλύμματος, «χρονολογουμένη ἀπὸ τοῦ 1935, ἀνεκόπη ἀπὸ τοῦ β' ἑξαμήνου τοῦ 1936, ἔκτοτε δὲ ἔλαβε ἀνιούσαν ἐξέλιξιν παραλλήλῃν περίπτου πρὸς τὴν τῆς κυκλοφορίας τῶν τραπεζογραμμάτιων».

#### ΑΙ ΑΥΞΗΣΕΙΣ ΕΙΝΕ :

- 1) Τοῦ εἰς χρυσὸν ἑξαεταρικοῦ συναλλάγματος 74,6 ἑκατομμύρια
- 2) Τῆς κυκλοφορίας τῶν τραπεζογραμμάτιων 462,2 »

#### B') ΚΑΤΑΘΕΣΕΙΣ

Τὸ σύνολον τῶν καταθέσεων [ὄψεως, Ταμιευτηρίου καὶ ἐπὶ προθεσμίᾳ] τῶν Τραπεζῶν Ἑθνικῆς, Ἀγροτικῆς, Ταχυδρομικῶν Ταμιευτηρίων, Ἀθηναίων, Ἰονικῆς, Λαϊκῆς καὶ Ἐμπορικῆς, ἀνήλθεν :

1] Τῶ 1937 . . . . .	21.077.3
2] Τῶ 1938 . . . . .	22.886.6
1.809.3	

Ἦτοι αὐξησις κατὰ

#### Γ') ΠΡΟΞΟΦΛΗΣΕΙΣ

Αἱ ἐμπορικαὶ προεξοφλήσεις ἠξήθησαν κατὰ 203 ἑκατομμύρια.

Αἱ προεξοφλήσεις τῶν Ἑλλ. Τραπεζῶν ἠξήθησαν κατὰ 426,6 ἑκατομμύρια.

Αἱ παντός εἶδους χορηγήσεις [πιστώσεις καὶ δάνεια] ἠξήθησαν κατὰ 1.369.5 ἑκατομμύρια.

#### Δ') ΙΣΟΖΥΓΙΟΝ ΠΛΗΡΩΜΩΝ :

Τὸ ἰσοζύγιον τῶν πληρωμῶν τέλος, ἔκλεισε καὶ αὐτὸ ὄχι μόνον χωρὶς μείωσιν τοῦ συναλλαγματικοῦ μας ἀποθέματος, ἀλλὰ ἀντιθέτως μάλιστα καὶ μὲ ΜΙΚΡΑΝ ΑΥΞΗΣΙΝ.

Ἡ παθητικότητα τοῦ ἐμπορικοῦ μας ἰσοζυγίου ἐκαλύφθη ἐκ τῆς εὐνοϊκῆς κινήσεως τῶν στοιχείων τοῦ ἐνεργητικοῦ, ἐκ τῶν ἀδήλων πόρων, καὶ ἰδίως ἐκ τῆς εἰσαγωγῆς εἰς τὴν χώραν, ἢ παλιννοστήσεως κεφαλαίων καὶ εἰσοδημάτων.

**Ποτὲ ἄλλοτε ἢ χώρας δὲν εἶδε τοιαύτην ἀνιούσαν καὶ καλλιτέρευσιν ὄσῃν κατὰ τὴν μετφυγουστικὴν τριετίαν τῆς διακυβερνήσεως I. Μεταξῆ.**

**Νὰ διατεῖ παρατηροεῖται αὐτὸς ὁ ἀνευ προηγουμένου συναγερισμός τῶν λαϊκῶν μαζῶν ὑπὲρ τοῦ ἑορτασμοῦ τῆς 4<sup>ης</sup> Αὐγούστου.**

## Ο ΧΟΡΟΣ ΤΗΣ «ΦΙΛΑΝΘΡΩΠΙΑΣ»

Μὲ πολλὴν ἐπιτυχίαν ἐστέφθη ὁ χορὸς ὁ δοθεὶς τὸ περασμένο Σαββατόβραδον εἰς τὴν δροσόλουστον « Ἐλῆα » ὑπὸ τοῦ Σωματείου Ἀνίδων Βερροίας ἢ « Φιλανθρωπία » εἰς τὸν ὁποῖον παρευέθη ὅτι ἐκλεκτὸν ἔχει τὰ ἐπιδείξει ἡ κοινωνία τῆς πόλεώς μας. Θερμὰ συγχαρητήρια εἰς τὰς διοικούσας τὴν « Φιλανθρωπία » Δὴνιδας Καζηνάρη Πρόεδρον, Τζίκα Γραμματέα, Σικιαρίδου Ταμίαν, Μάντισον Ἀντιπρόεδρον, Παλάσκα, Κανάρα, Δεληφώτη, Ἀναγνωσιτίδου τὰ μέλη καὶ τῆς διοργανωτικῆς ἐπιτροπῆς διὰ τὴν πραγματικὰ ὤμορφη βραδυὰ τοῦ μᾶς χάρησαν.

## ΜΕΡΚΟΥΡΙΟΣ ΧΑΤΖΗΚΟΛΑΟΥ

Μετὰ πολυῶν δώρων νόσον ἀπεδήμησε πρὸς Κύριον ὁ Μερκούριος Χατζηκολάου Βιβλιοχαρτοπώλης, ὁ θάνατος τοῦ ὁποῖου ἐβύθισε εἰς βαρὴν πένθος σύζυγον καὶ τέκνα ἐλύπησε δὲ μεγάλως τοὺς γνωρίσοντας αὐτὸν διότι ὁμολογουμένως ὁ ἀφ' ἡμῶν μεταστὰς ὑπῆρξε πρότυπον συζύγου καὶ πατρὸς καὶ καλὸς καὶ ὠφέλιμος εἰς τὴν πατρίδα μας συμπολίτης.

Ὁ ἀφ' ἡμῶν μεταστὰς διετέλεσε ἐπὶ σπανίαν ἔτιμῳ δημοδιδάσκαλος ἀφοσιωμένος εἰς τὴν διαπαιδαγώγησιν τῶν μαθητῶν, ἀργότερον δὲ παραιτηθεὶς τοῦ διδασκαλικοῦ ἐπαγγέλματος ἐπεδόθη εἰς τὴν ἐξάσκησην τοῦ βιβλιοχαρτοπωλικοῦ ἐπαγγέλματος συναφεύς μετ' ὁ διδασκαλικὸν τοιοῦτον, δι' αὐτοῦ δὲ ὡς μοναδικὸν βιβλιόπωλον οἱ μαθηταὶ ἐπρομηθεύοντο τὰ βιβλία τῶν καὶ διάφορα ἄλλα ἔθνηκα καὶ πατριωτικὰ βιβλία κατὰ τοὺς χρόνους τῆς τουρκοκρατίας.

Ὁ « Ἀστὴρ Βερροίας » μετέχων τοῦ πένθους συλλυπῆται θερμῶς τὴν οἰκογένειον τοῦ μελοστάντος εἰς δὲ τὸν μεταστάντα εὐχεται ἐλαφράν τὴν γαῖαν.

## ΒΑΣΙΔΕΙΟΝ ΤΗΣ ΕΛΛΑΔΟΣ ΔΗΜΟΣ ΒΕΡΡΟΙΑΣ

Ἄριθ. Πρωτ. 3250.  
Ἐν Βερροίᾳ τῆ 6 Ἰουλίου 1939

### ΑΝΑΚΟΙΝΩΣΙΣ

Ὁ Δήμαρχος Βερροίας  
Ἀνακονίσθι

Διὰ τῆς ὑπ' ἀριθμ. 106923 ἑ. ἑ. ἀποφάσεως τοῦ Ἰπουργοῦ Γενικοῦ Διοικητοῦ Μακεδονίας, ἠρθθησαν τὰ ἐπιβληθέντα, λόγῳ νόσου, ἀπαγορευτικὰ μέτρα μετακινήσεως ζώων ἐκ τῶν Ἐπαρχιῶν Θεσσαλονίκης καὶ Βερροίας, καὶ οἱ, μὴ ὑπαρχούσης πλέον ἀσθενείας, ἐπανῆρχισεν ἐλευθέρως ἢ ζωαγορὰ Βερροίας. Καλοῦνται ἔθεν οἱ ἐνδιαφερόμενοι ὅπως ἐπαναρχίσωσι τὰς ἀγοραπωλησίας τῶν ἐν Βερροίᾳ.

Ὁ Δήμαρχος Βερροίας  
Α. ΠΡΩΤΟΨΑΛΤΟΥ

## ΤΑ ΚΟΡΙΤΣΙΑ ΜΑΣ ΕΙΣ ΑΘΗΝΑΣ

Ὁ Δήμαρχός μας ἐτοιμάζει γκρουπ ἐκ 15 νεανίδων τὸ ὁποῖον θὰ ἀποσταλῇ εἰς Ἀθήνας τὴν 31<sup>ην</sup> Ἰουλίου θὰ συμμετάσχῃ δὲ μετὰ τοπικῶς ἐνδυμασίας τῆς ἐν Ἀθήναις ἑορτῶν τῆς 4<sup>ης</sup> Αὐγούστου.

# ΑΝΤΙΤΗΡ



Η ΑΡΧΑΙΟΤΕΡΑ ΤΩΝ ΕΝ ΒΕΡΡΟΙΑ ΕΦΗΜΕΡΙΔΩΝ  
ΕΚΔΙΔΟΜΕΝΗ ΚΑΘΕ ΕΒΔΟΜΑΔΑ

<p>ΣΥΝΔΡΟΜΗ ΕΤΗΣΙΑ</p> <p>Εσωτερικῶν 100 Εξωτερικῶν Φράγκα 10 Αμερικῆς Δολλάρια 2</p>	<p>ΔΙΟΙΚΗΤΗΣ - ΔΙΕΥΘΥΝΤΗΣ</p> <p>Ι. Γ. ΓΟΥΝΑΡΗΣ</p>	<p>Τηλεγραφήματα: «ΑΝΤΙΤΗΡ» - Βέρροια</p> <p>Χειρόγραφα δημοσιεύματα ἢ μὴ δὲν ἐπιστρέφονται</p> <p>Δημοσιεύσεις: Ὁ Στίχος Δρ 3</p>
<p>Περίοδος Δευτέρα — Ἔτος Ἰδρύσεως 1924</p> <p>Ἔτος ΙΔ' Ἀρ. Φύλλου 511398</p>	<p>Δευτέρα 31 Ιουλίου 1939</p>	<p>Τὸ φύλλον Δραχμῶν 2.</p>

ΑΙ ΜΕΓΑΛΑΙ ΠΡΟΕΤΟΙΜΑΣΙΑΙ ΤΟΥ ΕΟΡΤΑΣΜΟΥ ΤΗΣ 4ης ΑΥΓΟΥΣΤΟΥ

Ἀκράτητος ἐνθουσιασμός ἐπικρατεῖ τόσον ἐν τῇ πόλει μας ὅσον καὶ ἐν τοῖς περιχώροις καὶ τῇ ὑπαιθρῶ χώρᾳ ὑπὲρ τῆς Α. Μ. τοῦ Λατρευτοῦ Βασιλέως μας Γεωργίου τοῦ Β', τοῦ Ἐθνικοῦ Κυβερνήτου κ. Ἰ. Μεταξᾶ καὶ τοῦ μεγάλου καὶ κολλοσιαίου ἔθνικοῦ αὐτοῦ ἔργου τῆς 4ης Αὐγούστου.

Αἱ μεγάλαι προετοιμασίαι διὰ τὸν μεγαλοπρεπέστατον εορτασμόν τῆς τρίτης ἐπετείου τῆς 4ης Αὐγούστου ἀποδεικνύουν ὅτι ὁ λαὸς τῆς πόλεως μας καὶ τῆς ἐπιτοχίας μας μὲ ἐνθουσιασμόν ἀνάλογον πρὸς τὸ συντελούμενον τῶ ὄντι μέγα ἔθνικόν ἀναδημιουργικὸν ἔργον ὑπὸ τοῦ ἔθνικοῦ Κυβερνήτου κ. Ἰωάννου Μεταξᾶ θὰ εορτάσῃ ταύτην ἀποτίον φόρον εὐγνωμοσύνης καὶ σεβασμοῦ πρὸς τὸν δημιουργὸν τοῦ Γου' Ἑλληνικοῦ Πολιτισμοῦ

Εἰς ἄλλην σελίδα δημοσιεύομεν τὸ πρόγραμμα εορτασμοῦ τῆς 4ης Αὐγούστου πλουσιώτατον.

Ἐξ ἄλλου πληροφορίαι μας ἐξ ὄλων τῶν χωρίων καὶ συνοικισμῶν τῆς περιφέρειας μας μᾶς ἀναφέρουν ὅτι μεγάλαί προετοιμασίαι γίνονται διὰ τὸ ὅσον τὸ δυνατὸν μεγαλοπρεπέστατον εορτασμόν τῆς 4ης Αὐγούστου.

## ΠΡΟΚΗΡΥΞΙΣ ΤΗΣ ΜΕΓΑΛΗΣ ΕΠΙΤΡΟΠΗΣ ΕΟΡΤΑΣΜΟΥ 4ΗΣ ΑΥΓΟΥΣΤΟΥ

Πρὸς τὸν Λαὸν Βερροίας καὶ Περιχώρων



Ἀύριον ἀνατέλλει ἡ τρίτη Ἐπέτειος τῆς 4ης Αὐγούστου τοῦ 1936.

Ἡμέρα Ἱστορικοῦ σταθμοῦ, ἡμέρα φραγμοῦ εἰς τὸν δρόμον τῆς βεβαίας καταστροφῆς, πού εἶχε πάρει ἡ Ἑλλάς, λόγω τῆς ἀναρχίας, τῆς ἐσωτερικῆς ἀκαταστασίας καὶ τοῦ Ἐθνοκτόνου κομμουνισμοῦ.

Ἡμέρα ἀναγεννήσεως τῆς Ἑλλάδος, ἡμέρα σωτηρίας τοῦ ἔθνους, ἡμέρα Ἐπαρόδου εἰς τὸν ἱστορικὸν προορισμὸν τῆς φυλῆς μας.

Τὴν ἡμέραν αὐτὴν τῆς 4ης Αὐγούστου, ὁ ἀγαπητὸς καὶ λαοφιλὴς ἡμῶν Βασιλεὺς Γεώργιος Β' καὶ ὁ Ἐθνικὸς Κυβερνήτης Ἰωάννης Μεταξᾶς, ἀνιληφθέντες τὴν μέγαν κινδύνον, πού διέτρεχε τὸ ἔθνος, ἔλαβον τὴν ἀπόφασιν νὰ θέσωσι φραγμὸν εἰς τὸν δρόμον τῆς καταστροφῆς καὶ νὰ ὀδηγήσωσι τὸ ἔθνος εἰς τὸν δρόμον τῆς Ἐθνικῆς.

Καὶ αὐτὴν τὴν ἡμέραν τῆς 4ης Αὐγούστου, ὁ Διηγούμενος ἀνὴρ Ἰ. Μεταξᾶς ἐκήρυξε τὴν Ἐθνικὴν Ἀκτὴν Ἐπανάστασι καὶ ἀνέλαβε τὰ ἥλια τοῦ Κράτους. Ἐπέβαλε τὸ Νέον Ἐθνικὸν Κράτος τῆς 4ης Αὐγούστου. Παρεμέρισε τὸν Κομμουνισμόν, ἐξηφάνισε τὰ μύση καὶ τὰ πάθη καὶ συνεφιλίωσε τοὺς Ἕλληνας.

Εἶπε γνωστὸν εἰς πάντας, ὅτι ἐπιτελέσθη ὑπὸ τοῦ Νέου Κράτους, κατὰ τὸ διάστημα τῆς τριετίας.

Ἐπάταξε καὶ ἐξηφάνισε τὸν Κομμουνισμόν, διωργάνωσε τὴν ἀσφάλειαν τοῦ Κράτους, ἐξύψωσε καὶ περιφρούρησε τὸν ἐργάτην, περιέθαλψε τὸν πτωχόν, τὸν γέροντα, τὸ ἀλητόλαιδον, ἐπραξε τὸ πᾶν, διὰ τὸν γεωργόν, τὸν ἐπαγγελματίαν, τὸν κτηνοτρόφον, καὶ ἐν γένει δι' ὅλας τὰς τάξεις, διὰ τὴν συγκοινωνίαν τῶν γεωργῶν, ἐπέβαλε τὴν δικαιοσύνην, τὴν πειθαρχίαν καὶ τὴν ἐργασίαν.

Ἐπέπνευσε τὴν πίστιν εἰς τὰ Ἰδανικά τῆς Θεοσεβείας, ἀνιστήλωσε τὴν Ἐθνικὴν Ἰδέαν, ἐξύψωσε τὸ ἔθνος

### Η ΕΠΙΤΡΟΠΗ ΕΟΡΤΑΣΜΟΥ

1) Πρόεδρος Δήμαρχος Ἀντώνιος Πρωτοψάλτου

- |                                |                             |                            |
|--------------------------------|-----------------------------|----------------------------|
| 2) Ἀφροδίτη Γεωργιάδου         | 9) Γεώργιος Ἀβράμογλου      | 16) Μιλτιάδης Χαρούσης     |
| 3) Ελισάβετ Ἐμμ. Χατζηνικολάκη | 10) Γεώργιος Τζίκας         | 17) Κυριάκος Προδρομίδης   |
| 4) Ἰφιγένεια Καζινάκη          | 11) Γεώργιος Μπιζέτας       | 18) Στέφανος Βαφειδῆς      |
| 5) Ἐλισσαῖος Γιατζίδης         | 12) Θεμιστοκλῆς Ἰατρόπουλος | 19) Απόστολος Χατζηλάμπρου |
| 6) Χρῆστος Χατζημάργου         | 13) Βασίλειος Ἐλευθεριάδης  | 20) Μιχαὴλ Χατζημιχάλης    |
| 7) Ἰωάννης Αντωνιάδης          | 14) Δημήτριος Πολυζωίδης    | 21) Ἀργύριος Τσικερδάνος   |
| 8) Ἀριστείδης Παπαδόπουλος     | 15) Ἰωάννης Χοχλιοῦρος      | 22) Στέφανος Τσιράκογλου   |

καὶ κατέστησε τὴν Ἑλλάδα πραγματικὸν ἐλεύθερον καὶ ἰσχυρὸν Κράτος, σεβαστὸν εἰς τοὺς φίλους καὶ τρομερὸν εἰς τοὺς ἐχθρούς, καὶ δυνάμεθα νῦν νὰ κανχώμεθα ὅτι εἴμεθα Ἕλληνας.

Λαὸ τῆς Βερροίας καὶ Περιχώρων,

Τραπῆται ἡμέραι ἀποτελοῦν Σταθμὸν εἰς τὴν ἐξέλιξιν ἐνὸς ἔθνους. Ἰστορικά Ἱστορικά γεγονότα δὲν πρέπει νὰ παρέρχονται ἀσχετῆρητα καὶ νὰ λησμονῶνται. Πρέπει ὑποκόπων λαῶν πού θέλουν νὰ ζήσουν, νὰ ἐστιάσωνται μὲ ἐνθουσιασμόν, διὰ νὰ παραμένωσιν εἰς τὴν μνήμην καὶ νὰ ὑπερηφανεύωσιν δι' αὐτὰ καὶ διὰ νὰ παραδειγματίζηται ἡ νεὺ γενεὰ καὶ διὰ νὰ ἀποκτώσιν τὴν ζωὴν καὶ τῆς δυνάμεις αἱ Κυβερνήτες διὰ τὸ Μεγαλεῖον τῆς Πατρίδος.

Δι' ὅλα αὐτὰ καλοῦμεν τὸν Λαὸν Βερροίας καὶ περιφερείας νὰ εορτάσωμεν ὅλοι μαζὶ μὲ ἐνθουσιασμόν τὴν τρίτην ἐπέτειον τῆς 4ης Αὐγούστου, σύμφωνα μὲ τὸ Πρόγραμμα Ἐορτασμοῦ τῆς Μεγάλης ἐπιτροπῆς καὶ νὰ ἐκδηλώσωμεν τὰ αἰσθήματα τῆς πίστεώς μας, πρὸς τὸν Λατρευτὸν μας Βασιλέα καὶ τῆς δημοσιώσεως μας πρὸς τὸ Νέον Κράτος καὶ τὸν Ἀρχηγόν μας Ἰωάννην Μεταξᾶν δι' ὅσα ἐπιτέλεσαν καὶ ἐπιτελοῦσι διὰ τὴν Πατρίδα.

Ζήτω τὸ ἔθνος.

Ζήτω ὁ Βασιλεὺς Γεώργιος Β'.

Ζήτω τὸ Διαιδοχικὸν Ζεῦγος.

Ζήτω ὁ Ἐθνικὸς Κυβερνήτης Ἰ. Μεταξᾶς.

Ζήτω ὁ Γ. Δ)τῆς Μακεδονίας κ. Κυρίμης.

Ζήτω ἡ 4η Αὐγούστου.

## Η ΙΣΤΟΡΙΚΗ ΤΡΙΕΤΙΑ : 4 ΑΥΓΟΥΣΤΟΥ 1936 - 4 ΑΥΓΟΥΣΤΟΥ 1939

ΕΙΣ 700 ΕΚΑΤΟΜΜΥΡΙΑ ΑΝΕΡΧΕΤΑΙ Η ΑΥΞΗΣΙΣ ΤΗΣ ΒΙΟΜΗΧΑΝΙΚΗΣ ΜΑΣ ΠΑΡΑΓΩΓΗΣ ΚΑΙ ΥΠΟ ΤΟ ΚΑΘΕΣΤΩΣ ΤΗΣ ΤΑΞΕΩΣ Η ΕΓΚΛΗΜΑΤΗΚΟΤΗΣ ΕΜΕΙΩΘΗ ΚΑΤΑ 570)ο ΟΜΙΛΟΥΝ ΤΑ ΓΕΓΟΝΟΤΑ ΚΑΙ ΟΙ ΑΡΙΘΜΟΙ

### Η ΒΙΟΜΗΧΑΝΙΑ ΤΗΣ ΧΩΡΑΣ

1938 αύξησης παραγωγής έναντι 1937 9.230)ο  
 1938 αξία παραγωγής εις εκατ. Δρχ. 14.500  
 1937 » » » » » 13 800  
 700

\*Ητοι αύξησης αξίας Βιομηχανικής Παραγωγής κατά 700 εκατομμύρια δραχ.  
 \*Η Έλληνική Βιομηχανική παραγωγή εκάλυψε της καταναλώσεως των Βιομηχανικών Προϊόντων, τὸ  
 1937 τὰ 73,410)ο  
 1938 τὰ 75,440)ο  
 Αύξησης 4,030)ο

Κατ' ἴσον ποσοστὸν ἐμειώθη ἡ κατανάλωσις Βιομηχανικῶν Προϊόντων τοῦ ἔξωτερικοῦ.  
 \*Η Έλληνική Βιομηχανία ἐχρησιμοποίησε ἑλληνικὰς πρώτας ὕλας :

1938 700)ο  
 1928 56.350)ο

ΙΔΟΥ ΔΙΑΤΙ Η ΤΡΙΕΤΙΑ 1936-1939 ΕΙΝΕ ΙΣΤΟΡΙΚΗ ΚΑΙ ΙΔΟΥ ΔΙΑΤΙ Η 4η ΑΥΓΟΥΣΤΟΥ ΣΥΓΚΙΝΕΙ ΤΑΣ ΕΡΓΑΖΟΜΕΝΑΣ ΛΑΪΚΑΣ ΜΑΖΑΣ.

## Η ΑΠΛΟΥΣΤΑΤΗ ΕΞΗΓΗΣΙΣ ΤΟΥ ΦΑΙΝΟΜΕΝΟΥ

ΤΟΥ ΛΑΪΚΟΥ ΣΥΝΑΓΕΡΜΟΥ ΔΙΑ ΤΟΝ ΕΟΡΤΑΣΜΟΝ ΤΗΣ 4ΗΣ ΑΥΓΟΥΣΤΟΥ ΜΕΡΙΚΟΙ ΑΚΟΜΗ ΧΑΡΑΚΤΗΡΙΣΤΙΚΟΙ ΑΡΙΘΜΟΙ

### ΓΕΝΙΚΗ ΕΙΣΑΓΩΓΗ--ΕΞΑΓΩΓΗ

\*Η Έλληνική εξαγωγή εκάλυψε τὰ ἐξῆς ποσοστά τῆς Εἰσαγωγῆς μας :

1936 τὰ 61.680)ο  
 1937 τὰ 62.840)ο  
 1938 τὰ 68.740)ο

\*Η Έλληνική Έξαγωγή ἀνῆλθεν ἀπὸ Δραχ. 7.378.877.600 τὸ 1936 εἰς Δρχ. 10.148.180.000 τὸ 1938

\*Ἄρα αὐξήσῃ τὸ 1938 ἑναντι τοῦ 1936 κατὰ 37,50)ο. Ἀντιθέτως ἡ Έλληνική Εἰσαγωγή ἠδῆξήθη κατὰ 23,50)ο

### ΟΙ ΣΙΔΗΡΟΔΡΟΜΟΙ

ΟΙ ΚΡΑΤΙΚΟΙ Σιδηρόδρομοι μετέφεραν, κατὰ τὸ ἔτος 1938, ἐπιβάτας 376.000 καὶ ἐμπορεύματα 67 000 τόννους περισσότερον ἀπὸ τὸ προηγούμενον ἔτος.

Τὰ ἔσοδά τῶν ἠδῆξήθησαν κατὰ 96.000.060δρ

ΤΩΝ ΣΙΔΗΡΟΔΡΟΜΩΝ Πελοποννήσου τὰ ἔσοδα ἠδῆξήθησαν κατὰ 30.000.0000 Δραχ. καὶ πλέον.

ΤΩΝ ΣΙΔΗΡΟΔΡΟΜΩΝ Θεσσαλίας ἠδῆξήθησαν τὰ ἔσοδα κατὰ 5 περίπου ἑκατομ. Δραχ. Εἰς ὅλους τοὺς σιδηροδρόμους προσετέθησαν νέα βαγόνια — ψυγεία, νεωτέρου τύπου ἀμαξαφορτάμαξα καὶ αὐτοκινητάμαξα.

\*Η ὁργάνωσις τῆς ἐκμεταλλεύσεως καὶ τοῦ ἐλέγχου τῶν αὐτοκινήτων ὁλοκληρώθη.

\*Ἐτέθη εἰς ἐφαρμογήν ἡ σύμβασις ἠλεκτροκινήσεως τοῦ σιδηροδρόμου Ἀθηνῶν-Κηφισοῦ

### Η ΕΓΚΛΗΜΑΤΙΚΟΤΗΣ ΕΜΕΙΩΘΗ ΚΑΤΑ 570)ο

### ΔΙΚΙΣΥΝΗ & ΕΓΚΛΗΜΑΤΙΚΟΤΗΣ

\*Υπὸ τὸ καθεστὼς τῆς 4ης Αὐγούστου, κατὰ τὸ ἔτος 1936—1937.

\*Ἰδρύθη ἡ Γενική Ἑταιρεία Φυλακῶν καὶ Προστατευτικῶν Ἑταιρειῶν ἀποφυλακιστέων.

\*Ἰδρύθη τὸ Ἰνστιτοῦτον Προστασίας παιδιοῦ φυλακιστέων γυναικῶν.

\*Ἐπραγματοποιήθησαν ἔσοδα ἐκ γεωργικῶν ἐργασιῶν καταδίκων Δραχμῶν 14.450.000 ἑναντι Δραχμῶν 11.296.000 τοῦ προηγούμενου ἔτους.

Τὰ ἀδικήματα κατὰ ζωῆς ἠλαττώθησαν ἀπὸ 18.180 τοῦ ἔτους 1935 εἰς 12.400.

Τὸ ποσοστὸν τῶν κρατουμένων ἐν ἀναλογία 10 χιλιάδων καταδίκων κατῆλθεν ἀπὸ 14,15 τὸ 1938 εἰς 13,90 τὸ 1938 καὶ εἰς 12,10 τὸ 1939.

### ΜΕΤΑΛΛΕΙΑ

Χάρις εἰς τὴν ἐμπέδωσιν τῆς τάξεως εἰς τὴν χώραν καὶ τῆς ἐμπιστοσύνης, μετὰ τὴν ὁποίαν τὸ Κεφάλαιον, ἐνθαρρυνόμενον, τοποθετεῖται ἀφόβως, ἡ παραγωγή καὶ οἱ πωλήσεις τῶν Ἑλληνικῶν μεταλλείων ἠδῆξήθησαν.

\*Η παραγωγή, ἀπὸ 769.875 τόννους τὸ 1935, ἠδῆξήθη εἰς 1.518.000 τὸ 1938.

Αἱ πωλήσεις, ἀπὸ 659.960 τὸ 1935 ἠδῆξήθησαν εἰς 1.273.000 τὸ 1938.

Αἱ εἰσπράξεις, ἀπὸ 292 ἑκατομμύρια Δραχμῶν τὸ 1935 ἠδῆξήθησαν εἰς 600 ἑκατομ., τὸ 1937, καὶ 571 ἑκατομμύρια τὸ 1938.

### ΕΙΣ ΤΗΝ ΥΠΑΙΘΡΟΝ

\*Υπὸ τὸ καθεστὼς τῆς 4ης Αὐγούστου, πλὴν τῶν ἀρδευτικῶν, ἀποστραγγιστικῶν καὶ ὑδραυλικῶν ἐν γένει ἔργων, ἡ κατασκευὴ τῶν ὁποίων συνεχίζεται ἐντατικῶς, κατὰ τὸ ἔτος 1938-1939

\*Ἦρξαν λειτουργοῦντες εἰς τὴν περιοχὴν τῶν ἔργων 46 ΜΕΤΕΩΡΟΛΟΓΙΚΟΙ σταθμοί.

Συνεστήθησαν ΕΚΑΤΟ ΠΕΙΡΑΜΑΤΙΚΟΙ ΚΑΙ ΑΠΟΔΕΙΚΤΙΚΟΙ ΑΓΡΟΙ.

\*Η καταπολέμησις τοῦ ΔΑΚΟΥ τῆς ΕΛΛΑΔΟΣ ἔγινε ἐπὶ ΣΑΡΑΝΤΑ ΕΚΑΤΟΜΜΥΡΙΩΝ ἐλαιόδένδρων, εἰς αἵτι 28.000.000 τοῦ προηγούμενου ἔτους.

\*Ἐντὸς τῆς τελευταίας διετίας ἀνεδασώθησαν 120 000 στρέμματα καὶ ἐφύτεύθησαν ΔΕΚΑ-ΕΞΗΜΙΔΥ ΕΚΑΤΟΜΜΥΡΙΑ δένδρα.

### ΤΡΑΥΜΑΤΙΣΜΟΣ ΕΜΠΟΡΟΥ

\*Ο ἔμπορος τῆς πόλεώς μας Ἀντώνιος Παπαδόπουλος μετέβη προχθὲς εἰς τὴν πατρικὴν οἰκίαν τὴν ἔην ἐσπερινὴν ὥραν ἵνα λάβει μερικὰ πράματα του. Εἰς τὴν ἐν λόγω οἰκίαν παραμένει ὡς συνδιοκτῆτης ὁ θεῖος του Θωμᾶς Νούσσας μετὰ τοῦ ὁποίου δὲν εὐρίσκειται εἰς καλὰς σχέσεις. Ἐπῆλθε λογομαχία καθ' ἣν ὁ θεῖος ἐτραυματίσθη τὸν ἀνεπιόν διὰ σουγιά ἀνωθι τοῦ στομάχου. Ὁ τραυματισθεὶς μετεφέρθη εἰς τὴν κλινικὴν κ. Σόλωνος Ἀντωνιάδου ὅπου εὐρίσκειται ἐκτὸς κινδύνου ὁ δὲ δρᾶστης συνελήφθη.

### Η ΚΑΤΑΤΑΞΙΣ ΤΩΝ ΚΕΝΤΡΩΝ ΒΕΡΡΟΙΑΣ

Δι' ἀποφάσεως τῆς Ἀγορονομικῆς ὑποεπιτροπῆς Βεροίας κατετάγησαν τὰ κέντρα Βεροίας ὡς ἑξῆς :

Α'. Ἐστιατόρια, Ζυθοεστιατόρια καὶ Οἰνομαγειρεῖα. Εἰς τὴν Γῆν κατηγοροῦσαν τὸ ἐστιατόριον « Ἄλι » εἰς τὴν Ἄην κατηγοροῦσαν τὰ ἐστιατόρια Ἐμμ. Ρέμι, Α. Μπινιόλα, Ἀδελφῶν Ἰσκέρα, Γ. Παπαδοπούλου καὶ Ἐμ. Ζαρούκα καὶ εἰς τὴν Ἐην κατηγοροῦσαν ἅπαντα τὰ λοιπὰ.

Β'. Ζαχαροπλαστεῖα καὶ γαλακτοπωλεῖα. Εἰς τὴν Γῆν κατηγοροῦσαν Γ. Πράπα καὶ εἰς τὴν Ἄην κατηγοροῦσαν ἅπαντα τὰ λοιπὰ.

Γ'. Καφενεῖα καὶ ζυθοπωλεῖα. Ἐξαιρεῖ τῆς κατατάξεως τὴν Ἐλῆν. Κατατάσσει εἰς τὴν Γῆν κατηγοροῦσαν τὰ κέντρα Ζάππειον Ὅσσις, Μπαρμποῦτι, Καραχμέτη, Πράσινος Κήπος, Παράδεισος, Πασσιᾶ Κιόσκι, Ἐλβετία καὶ Ἄλι. Εἰς τὴν Ἄην κατηγοροῦσαν ἅπαντα τὰ λοιπὰ καὶ εἰς τὴν Ζηνηκατηγοροῦσαν τοὺς μπουφές.

### ΤΟ ΝΕΟΝ Δ. Σ. ΤΟΥ ΣΥΝΔΕΣΜΟΥ ΑΡΤΕΡΓΑΤΩΝ ΒΕΡΡΟΙΑΣ ΚΑΙ ΝΑΟΥΣΣΗΣ

Γενομένων ἀρχαιρειῶν ἐξελέγη τὸ νέον Διοικητικὸν Συμβούλιον τοῦ Συνδέσμου Ἀρτεργατῶν Βεροίας - Ναούσσης καταρτισθὲν ὡς ἑξῆς. Γ. Ριμπᾶς Πρόεδρος, Χ. Μωϊσίδης ἀντιπρόεδρος, Ἀναστάσιος Καραμανίδης τιμίας, Θ. Χριστοφορίδης Γραμματεὺς καὶ σύμβουλοι οἱ Ἀφεντούλης Μακρῆς Α. Ξογιάννης, Χ. Λευκόπουλος, Κ. Βουτσᾶς, Ν. Κουκοβιάδης, Χρ. Κασσιμίδης, Κ. Ρίζος, Π. Μαϊδης. Εἰς τὸ νέον Δ. Συμβούλιον μετέχουν 8 ἀρτεργάται Βεροίας καὶ τέσσαρες τῆς Ναούσσης.

### ΓΕΩΡΓΙΟΣ ΚΩΝΣΤΑΣ

ΟΦΘΑΛΜΙΑΤΡΟΣ

ὉΔΟΣ 4ης ΑΥΓΟΥΣΤΟΥ ΑΡΙΘ. 46

ΘΕΣΣΑΛΟΝΙΚΗ

Δέχεται τοὺς πάσχοντες κατὰ τὰς ὥρας 9 -1 καὶ 4-7 μ. μ.

Φωτογραφίαι: — Βασιλέως — Διαδόχου — Μεταξᾶ  
 Ταινίαι ἐπιγραφῶν: «Ζήτω ὁ Βασιλεὺς», «Ζήτω ὁ Διάδοχος», «Ζήτω ὁ Ἰ. Μεταξᾶς», «Ζήτω τὸ Ἔθνος» «Ζήτω ἡ 4η Αὐγούστου» «Ζήτω ἡ Ε.Ο. Νεολαία» στὸ Χαρτοπωλεῖον ΓΟΥΝΑΡΗ

# ΠΡΟΓΡΑΜΜΑ ΕΟΡΤΑΣΜΟΥ 4ΗΣ ΑΥΓΟΥΣΤΟΥ ΕΘΝΙΚΗΣ ΑΝΑΓΕΝΝΗΣΕΩΣ

Ἡ Μεγάλη Λαϊκὴ Ἐπιτροπὴ Βερροίας, καθορίζει τὸ Πρόγραμμα τῶν ἐορτῶν 4ης Αὐγούστου ὡς κάτωθι:

## Α! ΠΑΡΑΜΟΝΗ 4ης ΑΥΓΟΥΣΤΟΥ ἩΜΕΡΑ ΠΕΜΠΤΗ

- Ὁρα 6η Μ.Μ.** Κατάθεσις στεφάνων ὑπὸ τῆς 20 μελοῦς ἐπιτροπῆς καὶ τῆς Ε.Ο.Ν. εἰς τὰ Ἡρῶα τοῦ Δήμου καὶ τοῦ 16ου Πεζικοῦ Συν]τος.  
(Παρακαλεῖται τὸ 16ον Σύνταγμα, ὅπως παρατάξῃ εἰς τὸ Ἡρῶν αὐτοῦ Διμοιρίαν Στρατοῦ, πρὸς ἀπόδοσιν τιμῶν. Ἐπίσης, ἡ Ε.Ο.Ν. διὰ τὰ Ἡρῶν τοῦ Δήμου).
- Ὁρα 11 Μ.Μ.** Εἰς τὸ ἄκουσμα τῶν κωδωνοκρουσιῶν θὰ κλείσωσιν ἅπαντα τὰ Καταστήματα, ὡς καὶ Καφφενεῖα, ἐπίσης δὲ καὶ τὰ παραπήγματα τῆς Πανηγύρεως, καὶ αἱ πύλαι τῆς Περιοχῆς τοῦ Ἁγίου Ἀντωνίου.
- Ὁρα 11.30 Μ.Μ.** Συγκέντρωσις Ἀρχῶν Ε.Ο.Ν καὶ Λαοῦ, προσκαλουμένων διὰ τοῦ παρόντος, ἐν τῇ Πλατεῖα Γεωργίου τοῦ Α! ἔνθα τὴν 12ην, μεσονύκτιον, ὥραν, θέλει γίνῃ Ζωντανὴ Ἀναπαράστασις τῆς Ἀναγεννηθείσης Ἑλλάδος ἀπαγγελία κατάλληλος ὑπὸ Ε.Ο.Ν. καὶ ἐκφωνήσις λόγου ὑπὸ τοῦ κ. Στ. Βαφείδου. Χορωδία τῆς Ε.Ο.Ν. Θηλέων καὶ τοῦ Δημοτικοῦ Ὁδείου θὰ ἐκτελέσῃ τοὺς Ὕμνους 4ης Αὐγούστου καὶ τῆς Ε.Ο.Ν Ἡ Στρατιωτικὴ Μουσικὴ θὰ παιανίσῃ τὸν Ὕμνον τοῦ Βασιλέως κ.λ.π. Θούρια. Ἀκολουθῶς ὑπὸ τῆς Χορωδίας, Στρατιωτικῆς Μουσικῆς, Φαλαγγῶν Ε.Ο.Ν καὶ ὑπὸ πάντων τῶν παρισταμένων Ἀρχῶν καὶ πολιτῶν θέλει ἐκτελεσθῆ, ἐν μιᾷ φωνῇ, ὁ ΕΘΝΙΚΟΣ ΥΜΝΟΣ. Κατὰ τὸ διάστημα τῆς ἐκτελέσεως τοῦ ἀνωτέρω Προγράμματος, θὰ καῶσι διάφορα πυροτεχνήματα.

## Β! 4η ΑΥΓΟΥΣΤΟΥ ἩΜΕΡΑ ΠΑΡΑΣΚΕΥΗ

- Ὁρα 5.30 Π.Μ.** Ἀνάκρουσις Ἑωθινοῦ, Ἐθνικοῦ 4ης Αὐγούστου κ.λ. Θουρίων ὑπὸ Στρατιωτικῆς Μουσικῆς.
- Ὁρα 8.30 Π.Μ.** Θέλει λήξῃ ἡ Παράταξις ἐν τῇ Περιοχῇ τοῦ Ἁγίου Ἀντωνίου καὶ τῆς Ὁδοῦ Κωνσταντίνου Ἐλευθερωτοῦ, τῆς Ἐθνικῆς Νεολαίας, τῶν σχολείων, τῶν Παλαιῶν Πολεμιστῶν καὶ τῶν Ὁργανώσεων μετὰ τῶν Λαβάρων των.
- Ὁρα 9.30 Π.Μ.** Ἐπίσημος Δοξολογία ἐν τῷ Ἱερῷ Ναῶ τοῦ Ἁγίου Ἀντωνίου εἰς ἣν προσκαλοῦνται διὰ τοῦ παρόντος, ὅπως παραστῶσιν ἅπασαι αἱ ἀρχαί, ἐκκλησιαστικαί, στρατιωτικαὶ καὶ πολιτικαί, ἅπασαι αἱ Ὁργανώσεις καὶ Σωματεῖα, τὸ διδάσκον καὶ διδασκόμενον προσωπικόν καὶ σύμπας ὁ Λαὸς Βερροίας καὶ περιφερείας
- Ὁρα 10.15 Π.Μ.** Παλαικτικὴ συγκέντρωσις ἐν τῇ πλατεῖα «Ἐλῆας» ἔνθα προσκαλοῦνται, ὅπως παραστῶσιν αἱ ἀρχαί, ἐκκλησιαστικαί, στρατιωτικαὶ καὶ πολιτικαί, Ὁργανώσεις καὶ Σωματεῖα, τὰ Σχολεῖα, ἡ Ε.Ο.Ν., οἱ Παλαιοὶ Πολεμισταὶ καὶ ὁ Λαὸς Βερροίας καὶ περιφερείας, ὅπου θὰ κάμῃ ἑναρξιν τῆς Τελετῆς ὁ Πρόεδρος τῆς Ἐπιτροπῆς Δήμαρχος κ. Α. Πρωτοψάλτου καὶ θὰ ἐκφωνήσῃ τὸν πανηγυρικὸν τῆς Ἡμέρας ὁ Σχολικὸς Διευθυντὴς κ. Ἀλεξιάδης, Μετὰ τὴν ὁμιλίαν θὰ ἐγκριθῇ ὑπὸ τῆς συγκεντρώσεως Ψήφισμα καὶ τηλεγραφήματα πρὸς τὴν Α. Μ. τὸν Βασιλέα, τὸν Ἐθνικὸν Κυβερνήτην καὶ τὸν Γενικὸν Διοικητὴν Μακεδονίας.  
Θὰ τελεσθῶσιν ὑπὸ τῆς Χορωδίας Ε.Ο.Ν., Δημοτικοῦ Ὁδείου οἱ Ἐθνικοὶ Ὕμνοι καὶ ὑπὸ τῆς Στρατιωτικῆς Μουσικῆς θὰ παιανισθῶσι διάφορα Θούρια κ.λ.π.  
Οἱ Ἰδιωτικοὶ Ὑπάλληλοι, Ἐργάται καὶ Ἐργάται τῶν ἐργοστασίων θὰ προσέλθωσι συντεταγμένοι μετὰ τὰ λάβαρα των.  
Μετὰ τὴν Τελετὴν θὰ ἐπακολουθήσῃ Παρέλασις πρὸ τῶν Ἐπισήμων τῆς Ε.Ο.Ν., Παλαιῶν Νολεμιστῶν, τῶν Ἐργατῶν, τῶν Ὁργανώσεων καὶ τοῦ Γεωργικοῦ Κόσμου, μετὰ τῶν Λαβάρων.
- Ὁρα 8.30 Μ.Μ.** Λαμπαδηφορῖα τῆς Ε.Ο.Ν., τῶν Σχολείων καὶ Λαοῦ, ἡ ἐκκίνησις τῆς ὁποίας θὰ ἀρχίσῃ ἀπὸ τὴν πλατεῖαν Γεωργίου τοῦ Α!, θὰ ἀκολουθήσῃ τὴν ὁδὸν Κωνσταντίνου Ἐλευθερωτοῦ, Ἐθνικῆς Τραπεζῆς, Συνοικίαν Ἁγίου Ἰωάννου, ὁδὸν Ἐλῆας καὶ θὰ καταλήξῃ εἰς τὴν πλατεῖαν Ἐλῆας.

## ΒΡΑΔΥΝΗ ΕΟΡΤΗ ΕΝ ΤΗ ΠΛΑΤΕΙΑ ΕΛΛΑΣ

- Ὁρα 9. Μ.Μ.** Χορωδία Ε.Ο.Ν. καὶ Δημοτικοῦ Ὁδείου, Ὕμνοι καὶ Θούρια ὑπὸ Στρατιωτικῆς Μουσικῆς, Ἀναπαράστασις 1ου Ἑλληνικοῦ Πολιτισμοῦ, Ἀναπαράστασις 2ου Ἑλληνικοῦ Πολιτισμοῦ, Ἀναπαράστασις 3ου Ἑλληνικοῦ Πολιτισμοῦ, μετὰ χορωδίας καὶ ἀπαγγελιῶν.  
Χοροὶ ὑπὸ Ε.Ο.Ν. Θηλέων ὑπὸ Δεσποινίδων ἐργοστασίων, ὑπὸ Δεσποινίδων Συλλόγου Δεσποινίδων. μετὰ ἱστορικὰς ἐνδυμασίας Βερροίας κ.λ.π.  
Ἄπασα ἡ πόλις, καταστήματα καὶ οἰκίαι, θὰ εἶναι σηματολοισμένα.  
Τὰ καταστήματα θὰ εἶνε κλειστὰ καθ' ὅλην τὴν ἡμέραν καὶ νύκτα τῆς 4ης Αὐγούστου, ὡς καὶ τὰ παραπήγματα τῆς Πανηγύρεως. Ἐπίσης καὶ τὰ Καφφενεῖα ἅπαντα θὰ ἀνοίξωσι μόνον ἀπὸ ὥραν 1 μ. μ. τῆς 4ης Αὐγούστου ἕως ὥραν 8ην μ. μ.

## Ἡ Ἐπιτροπὴ Εορτασμοῦ

### 1) Πρόεδρος Δήμαρχος Ἀντώνιος Πρωτοψάλτου

- |                                |                              |                            |
|--------------------------------|------------------------------|----------------------------|
| 2) Ἀφροδίτη Γεωργιάδου         | 9) Γεώργιος Ἀβράμογλου       | 16) Μιλτιάδης Χαροῦσης     |
| 3) Ἐλισάβετ Ἐμμ. Χατζηνικολάκη | 10) Γεώργιος Τζίκας          | 17) Κυριάκος Προδρομίδης   |
| 4) Ἰφιγένεια Καζινάρη          | 11) Γεώργιος Μπιζέτας        | 18) Στέφανος Βαφείδης      |
| 5) Ἐλισσαῖος Γιατζίδηζόγλου    | 12) Θεμιστοκλῆς Γιατρόπουλος | 19) Ἀπόστολος Χατζηλάμπρου |
| 6) Χρῆστος Χατζημάμογλου       | 13) Βασίλειος Ἐλευθεριάδης   | 20) Μιχαὴλ Χατζημιχάλης    |
| 7) Ἰωάννης Ἀντωνιάδης          | 14) Δημήτριος Πολυζωίδης     | 21) Ἀργύριος Τσικερδάνος   |
| 8) Ἀριστείδης Παπαδόπουλος     | 15) Ἰωάννης Χοχλιοῦρος       | 22) Στέφανος Τσιράκογλου   |

## ΕΘΝΙΚΗ ΟΡΓΑΝΩΣΙΣ ΝΕΟΛΑΙΑΣ ΒΕΡΡΟΙΑΣ

## ΠΡΟΚΗΡΥΞΙΣ

Πρὸς τὸν Ἑλληνικὸν Λαὸν

**Ἑλληνικὲ λαέ,**

Πλησιάζει ἡ ἡμέρα ποῦ θὰ γιορτάσουμε τὴν τρίτη μεγάλη Ἐθνική μας ἐπέτειο. Τὴν ἐπέτειο τοῦ Ἐθνικοῦ καὶ ἀτομικοῦ μας ξεσκαβώματος. Τὴν ἐπέτειο τῆς λυτρώσεώς μας ἀπὸ τὸ σκοτεινὸ ζυγὸ τοῦ ἐφιαλτικοῦ παρελθόντος καὶ τῶν ξένων ἰδεῶν ποῦ ἐπέδωξαν νὰ κλείσουν τὴν αὐλαία τῆς ἀθανάτου Ἑλληνικῆς Ἱστορίας. Πλησιάζει ἡ 4ῃ Ἀυγούστου. Τὴν περιμένουμε, τὴν ὑμνοῦμε, τὴν δοξολογοῦμε!

Χρόνια πολιορκοῦσαν τ' αὐτιά μας ἡ ἀπελπισμένες, κουρασμένες, πολύπαδες κραυγὲς τῶν ἡρωϊκῶν μας προγόνων, ποῦ μᾶς καλοῦσαν ἱκετευτικά νὰ φαινοῦμε ἀξιοὶ συνεχισταὶ τῆς Ἱστορίας των, νὰ γίνουμε πραγματικά Ἑλληνοπούλα καὶ νὰ σεβαστοῦμε τὸ αἷμα τους, ποῦ πότισε τὰ φρυγμένα χῶματα τῆς Ἑλληνικῆς γῆς, γιὰ νὰ μᾶς δώσῃ τὴ λευτεριά μας.

Κι' ἐμεῖς, τὰ παιδιά σου, Ἑλληνικὲ λαέ, οἱ γέροι καὶ ἡ νέες τῆς Ἐθνικῆς Ὄργανώσεως Νεολαίας, ἀκούαμε τὴν ἱκετευτικὴν τους κραυγὴν, καταλαβαίναμε τὸν πόνον τους, θέλαμε νὰ γίνουμε πραγματικά Ἑλληνοπούλα, μὰ δὲ υπορούσαμε νὰ βαδίσουμε στὸν ἑλληνικὸ μας προορισμό; γιατί μᾶς κρατοῦσε δέσμια τὸ ἀντεθνικὸ παρελθόν.

Ἀτειλζαμε μὲ δόνη τὸ φῶς, γιατί δὲν μπορούσαμε νὰ τὸ φτάσουμε. Στεγνῶσε τὴν ψυχὴ μας ἡ φλόγα τῆς εἰσας καὶ πλάτ μας ἔτρεχαν τὰ νερά τῆς Κρυστάλλας Πηγῆς. Τὸ μαρτύριό μας αὐτὸ ἦταν καὶ μαρτύριό σου, Ἑλληνικὲ Λαέ. Τὸ δράμα μας ἦτανε δράμα σου.

Ἐσὺ, Ἑλληνικὲ Λαέ, ὁ πατέρας, ἡ μάνα κι' ὁ ἀδελφός, μᾶς κυτιοῦσε περιφοβὸς καὶ περίλυπος, τρώμαζε γιὰ τὴν ἀπλησία τῆς ἀβύσσου ποῦ ἀνοιγότανε πλάτ μας, μὰ τὸ τίμιο δουλετάδικο χέρι σου, ἦταν ἀίκανο νὰ μᾶς σώσῃ, ἀφοῦ καὶ σὺ ὁ ἴδιος δὲν εἶχες τὴν ἀντοχὴ νὰ σώσῃς τὸν ἑαυτὸ σου

**Ἑλληνικὲ Λαέ,**

Ἡμεῖς τὰ παιδιά σου, πιστεύουμε πειὰ τυφλὰ, στὴν ὑπερούσια δύναμι τοῦ Θεοῦ μας, γιατί αὐτὸς ξημερώνει τὴν:

4ῃ ΑΥΓΟΥΣΤΟΥ 1936

Τὸ ξημέρωμά τῆς ἦταν μιὰ ὁμοβροντία πόθου καὶ νοσταλγίας ὄλων τῶν νέων. Ἦταν ἕνας κατακλυσμός Ἐθνικοῦ φωτός, ποῦ ἀνάγκασε τοὺς τυρλοπόντικες νὰ κρυφτοῦν, ποῦ ἀνοιξε τὴν καρδιά καὶ τὰ μάτια μας καὶ ποῦ μᾶς εἰδείξε τὸ δρόμο τῆς Ἐθνικῆς σωτηρίας.

**Ἑλληνικὲ Λαέ,**

Ἄκουσε τώρα τοὺς χαρούμενους ἤχους ἀπὸ τὰ σύνεργα ποῦ κρατοῦμε σφικτὰ στὰ νεαικά μας χέρια καὶ κτίζουμε τὸ μεγάλο Οἰκοδόμημα, ποῦ θεμελίωσε μὲ τὴν 4ῃν Ἀυγούστου 1936 ὁ Ἀρχηγός μας **ΙΩΑΝΝΗΣ ΜΕΤΑΞΑΣ**.

Ἄκουσε τὰ ἐμβατήρια τῆς ἐγέρσεως τῆς Φιλῆς μας, ἄκουσε πὼς τραγουδαμε τὴ χαρὰ μας καὶ τὴ χαρὰ σου, κύτταξε πὼς βαδίζουμε ὄλοι μαζὺ σὰν ἕνας, μὲ τὰ μέτωπα ὑψωμένα στὸ Ἑλληνικὸ φῶς κι' εἶλα, εἶλα μαζὺ μας, μαζὺ μὲ μᾶς, τὰ παιδιά σου, νὰ γιορτάσουμε ἀδελφικά τὴν 4ῃν ΑΥΓΟΥΣΤΟΥ 1939.

**Ἑλληνικὲ Λαέ,**

Εἴμαστε παιδιά σου. Ἡ χαρὰ μας εἶνε χαρὰ σου, ὁ ἐνθουσιασμός μας ἐνθουσιασμός σου. Ἡ ἐπερηφάνειά μας ὑπερηφάνειά σου. Εἴμαστε ψυχὴ ἀπ' τὸν ψυχὴ σου. Αἷμα ἀπὸ τὸ αἷμα σου. Σάρκα ἀπὸ τὴ σάρκα σου!

Ἐλα νὰ γιορτάσουμε τὴ ΜΕΓΑΛΗ ΕΠΕΤΕΙΟ ΤΗΣ ΕΘΝΙΚΗΣ ΜΑΣ ΑΝΑΓΕΝΝΗΣΕΩΣ. Ἐλα νὰ γιορτάσουμε τὴ ΠΕΥΤΕΡΙΑ ΜΑΣ. Ἐλα νὰ εὐχαριστήσουμε τὸν **ΙΩΑΝΝΗ ΜΕΤΑΞΑ**, τὸν **ΑΡΧΗΓΟ**, ποῦ εἶχε τὴν ἡρωϊκὴ ἀντοχὴ νὰ μᾶς ἐλευθερώσῃ καὶ ποῦ **ΘΥΣΙΑΖΕΙ ΤΗ ΖΩΗ ΤΟΥ**, γιὰ νὰ ἐδραιώσῃ τὴν ἀθάνατη Ἑλληνικὴ μας φυλὴ.

Ἐλα μαζὺ μας, μὲ τὸν ἐνθουσιασμό σου καὶ τὴ χαρὰ σου, νὰ ἀπτιοῦμε εἰς φῶς τὴν ἐμῆς κι' ἐγνωμοσύνης στὸ θεμελιωτὴ τοῦ **Γ' ΕΛΛΗΝΙΚΟΥ ΠΟΛΙΤΙΣΜΟΥ**:

ΕΡΧΕΤΑΙ Η 4ῃ ΑΥΓΟΥΣΤΟΥ!

**Ἑλληνικὲ Λαέ,**

Σὲ καλοῦμε στὴν κοινὴ Πανελλήνια γιορτὴ. Σὲ καλοῦμε ἐμεῖς τὰ παιδιά σου, νὰ βρογτοφωνήσουμε μαζὶ:

Ζήτω ἡ Ἑλλάς  
Ζήτω ὁ Βασιλεὺς Γεώργιος Β'.  
Ζήτω ὁ Διάδοχος  
Ζήτω ὁ Ἀρχηγός  
Ζήτω ὁ Γ. Διτῆς Μακεδονίας κ. Κυρίμης.  
Ζήτω ἡ 4ῃ Ἀυγούστου.  
Ζήτω ἡ Ἐθνικὴ Ὄργανωσις Νεολαίας

ΝΕΟΙ ΚΑΘΡΟΥΧΟΙ ΒΕΡΡΟΙΑΣ  
ΕΙΣ ΤΑΣ ΑΠΟΕΒΡΑΝΘΕΙΣΑΣ ΓΑΙΑΣ

Δι' ἀποφάσεως τῆς Ἐπιτροπῆς Ἀπαλλοτριώσεων Βεροιάς παρεχωρήθησαν 166 κλήροι εἰς νέους κληρούχους ἐγένοντο ἐνστάσεις 148 κληρούχων καὶ ἀπερρίφθησαν 148 ἐνστάσεις.

ΕΛΛΗΝΙΚΑΙ ΠΑΡΑΔΟΣΕΙΣ  
ΕΛΛΗΝΙΚΟΣ ΠΟΛΙΤΙΣΜΟΣ  
ΑΝΤΩΝΙΟΥ Φ. ΧΑΛΑ

Ἀπὸ τοὺς γίγαντας τῆς δράσεως καὶ τῆς διανοήσεως τοῦ Βυζαντίου

## ΓΕΝΝΑΔΙΟΣ Ο ΣΧΟΛΑΡΙΟΣ

Πρώτος Πριτρίρχης Κωνσταντινουπόλεως ἀπὸ τῆς πτώσεως.—Ὁ θεμελιωτῆς τῆς Ἀναστάσεως καὶ Παλλυγγενείας τοῦ ἔθνους

Τιμὴ 5ρ 7. Βιβλιοπωλεῖον **Ι. Δ. ΚΟΛΛΑΡΟΣ** καὶ Σία, Α.Ε. Ἀθῆναι: ἰπὸ τοῦ αὐτοῦ ἐξεδόθησαν 25 ἄλλα ἐνδιαφέροντα καὶ διανοούμενα ἔργα. Γράψατε διὰ κατάλογον **Α. Φ. ΣΑΔΑΝ**, 18 β. Ἀσκληπιοῦ Ἀθῆναι (Κ).

## ΕΚΥΚΛΟΦΟΡΗΣΕ ΤΟ

"ΓΙΑ ΣΑΣ ΚΥΡΙΑ ΜΟΥ,"

Δεκαπενθήμερο: Ἐπιθεώρησις Μόδας.

Σ' αὐτὸ τὸ φύλλο θὰ βρῆτε τὰ τελευταῖα Παρισινὰ καὶ Ἀθηναῖκά Μοντέλλα. Θὰ βρῆτε τὸ πὼς πρέπει νὰ κτενίζεσθε νὰ μακιγιάρησθε καὶ γενικῶς πὼς πρέπει νὰ ἐμφανίζεσθε μιὰ σύγχρονος μοντέλνα γυναῖκα, ἐπίσης θὰ βρῆτε ποικίλην φιλολογικὴν ὕλην καὶ ὅτι ἐνδιαφέρει τὴν γυναῖκα.

Ἄλλα αὐτὰ εἰς τὸ κυκλοφοροῦν ἤδη

"ΓΙΑ ΣΑΣ ΚΥΡΙΑ ΜΟΥ,"

## ΒΑΣΙΛΕΙΟΣ Ι. ΓΟΥΝΑΡΗΣ

ΙΑΤΡΟΣ

ΟΔΟΣ ΚΩΝΣΤΑΝΤΙΝΟΥ ΕΛΕΥΘΕΡΤΟΥ

ΒΕΡΡΟΙΑ

Δέχεται ἐν τῇ οἰκίᾳ του ἐπὶ τῆς οδοῦ Κωνσταντίνου Ἐλευθερωτοῦ.

Τὰ Χαρτικά σας εἶδη  
Τὰς τυπογραφικὰς σας  
ἐργασίας στὸ Τυπογραφεῖον **ΓΟΥΝΑΡΗ**.

Βιβλιάρια Ποδηλατιστῶν, βιβλιάρια μικροπωλητῶν, βιβλιάρια τυροκόμων, Κουρέων, Ἀρτοποιῶν, Ἀρτεργατῶν, Κρεοπωλῶν, ὕψιας κλπ. θὰ εβρῆτε στὸ Χαρτοπωλεῖον

**ΓΟΥΝΑΡΗ**

## ΤΡΑΠΕΖΑ ΑΘΗΝΩΝ

ΑΝΩΝΥΜΟΣ ΕΤΑΙΡΙΑ — ΕΤΟΣ ΙΔΡΥΣΕΩΣ 1893

117 ΚΑΤΑΣΤΗΜΑΤΑ ΕΝ ΒΛΛΑΔΙ

6 ΚΑΤΑΣΤΗΜΑΤΑ ΕΝ ΤΩ ΕΞΩΤΕΡΙΚΩ

Ἐν Ἀγγλίᾳ, Αἰγύπτῳ καὶ Κύπρῳ

Ὄργανισμός ἰδρυθείς ὑπὸ τῆς ΤΡΑΠΕΖΗΣ ΑΘΗΝΩΝ

THE BANK OF ATHENS TRUST COMPANY 205, west 33rd Street — NEW YORK

Κατχθέσεις εἰς Δραχμάς ἐν ὄψει καὶ ἐπὶ προθεσμία

ΠΑΣΗΣ ΦΥΣΕΩΣ ΤΡΑΠΕΖΙΤΙΚΗ ΕΡΓΑΣΙΑ ΥΠΟ ΤΟΥΣ ΜΑΛΛΟΝ ΣΥΜΦΕΡΟΝΤΑΣ ΟΡΟΥΣ

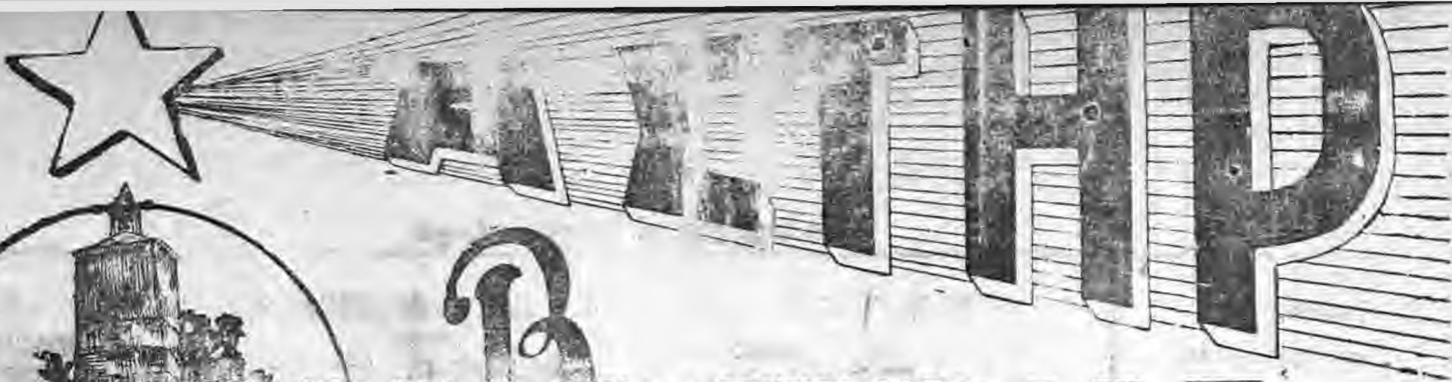

ΑΡΧΑΙΟΤΕΡΑ ΤΩΝ ΕΝ ΒΕΡΛΙΝΗ ΕΦΗΜΕΡΙΔΩΝ  
ΕΚΔΙΔΟΜΕΝΗ ΚΑΘΕ ΕΒΔΟΜΑΔΑ

ΣΥΝΔΡΟΜΗ

Εσωτερικών Δραχμαί  
Εξωτερικών Φράγκα χρυσά  
Αμερικής Δολλάρια

ΙΔΙΟΚΤΗΤΗΣ - ΔΙΕΥΘΥΝΤΗΣ

Ι. Γ. ΓΟΥΝΑΡΗΣ

Τηλεγραφήματα: ΕΛΛΗΝΙΚΗ - Βιρστίν

Χειρόγραφα δημοσιευόμενα  
ή μή δέν επιστρέφονται

Δημοσιεύσεις: 'Ο Στίχος Δρ. 3

Περίοδος Δευτέρα — Έτος Ίδρύσεως 1924

Έτος ΙΑ' Αρ. Φύλλου 512)399

Δευτέρα 7 Αυγούστου 1939

Τό φύλλον Δραχμαί 2.

# ΠΡΟΣ ΤΟΝ ΕΛΛΗΝΙΚΟΝ ΛΑΟΝ ΔΙΑΓΓΕΛΜΑ

## ΤΟΥ ΑΡΧΗΓΟΥ ΤΗΣ ΚΥΒΕΡΝΗΣΕΩΣ κ. ΙΩΑΝΝΟΥ ΜΕΤΑΞΗ

Ο Πρόεδρος της Κυβερνήσεως κ. Ι. Μεταξάς, απήθυνε προς τον Ελληνικόν λαόν τὸ κατωτέρω διάγγελμα, ἐπὶ τῇ τρίτῃ ἐπετειῇ τῆς 4ης Αὐγούστου.

Πρὸς τὸν Ἑλληνικόν Λαόν Ἑλληνας,

Ἐορτάζομεν σήμερα τὴν τρίτην ἐπέτειον τῆς ἡμέρας, κατὰ τὴν ὁποίαν ὁ Ἑλληνικὸς Λαός, κώπτων ὑπὸ τὸ βάρος μιᾶς μακρᾶς κακοδαιμονίας, ἐσήκωσε τὸ ἀνάστημά του καὶ ὕψωσε τὴν κεφαλὴν.

Τρία χρόνια ἐπέρασαν ἀπὸ τῆς ἡμέρας ἐκείνης, ποῦ ἐν ὀνόματι τοῦ Ἑλληνικοῦ Λαοῦ καὶ ὑπὸ τὴν αἰγίδα τοῦ Βασιλέως ἀνελάβομεν πλήρη τὴν ἐξουσίαν.

Χρόνια βραχύτατα, κατὰ τὴν χρονικὴν ἔκτασιν, βαρῦτα δόμος, διὰ τὰς συνεπείας τῶν, καὶ ἰόσον πολὺ, ὥστε ἰὰ νομίῃ κανεὶς διὰ αὐτὸν μᾶς χωρίζει ἀπὸ τὸν Αὐγουστον τοῦ 1936.

Δεῖ εἶνε ἀνάγκη νὰ ἀναμετρήσω τὸ ἔργον αὐτὸ τῆς ἀναδημιουργίας. Δεῖ ὑπάρχει Ἑλληνὸν ποῦ νὰ μὴ τὸ εὐρίσκη εἰς ὅλας τὰς λεπτομερείας τῆς ζωῆς του, ποῦ νὰ μὴ τὸ εὐρίσκη μέσα εἰς τὴν ψυχὴν του καὶ μέσα εἰς τὴν μεταβληθεῖσαν νοοτροπίαν του

Εἰσερχόμεθα εἰς τὸ 4ον ἔτος τῆς πραγματικῆς ἐθνικῆς κυριαρχίας. Ἐὰν τὸ πρῶτον ἔτος ἐξαπατήρησεν ἢ γενικὴν συγκατάθεσιν τοῦ λαοῦ, τὸ δεύτερον ἐξαπατήρησεν ὁ γενικὸς ἐθνικισμὸς του, τὸ δὲ τρίτον ἢ πλήρης ἐις συνειδητοποίησιν ἀπὸ ὁλόκληρον τὴν λαϊκὴν μάζαν, τῶν σκοπῶν καὶ τοῦ ἔργου τοῦ Ἑθνικοῦ Κράτους τῆς 4ης Αὐγούστου.

Ὁ καθεὶς θεωρεῖ πλέον τὸ κράτος τοῦτο ὡς ἰδικόν του κτήμα καὶ δικαιούται ἰὰ τὸ θεωρεῖ ὡς τοιοῦτον.

Ἐτοὶ ἐνωθήκαμε ὅλοι εἰς ἓνα ἀδιάσπαστον σύνολον, ἐμεῖς οἱ πρὶν ἀλληλομισοῦμενοι καὶ ἀλληλοεχθρονομούμενοι, ἐμεῖς διὰ τοὺς ὁποίους εἶχε γίνῃ μῶδα νὰ λέγουν, ὅσοι μὲ τὰ ξένα των μάτια ἐβλεπαν τὴν ἱστορίαν μας, διὰ τὸ κύριον χαρακτηριστικόν τῆς Φυλῆς μας ἦταν ἡ διχόνοια καὶ ἡ διαίρεσις.

Ἐχωνευθήκαμε μέσα εἰς μί-

αν χοάνην καὶ ἐξήλθομεν ἀπὸ αὐτὴν ἓνα ὁμοιογενές, ὁμοιοῦν ὁμοιόμορφον, πιθαρρημένον καὶ ἀδιάσπαστον σύνολον.

Καὶ τοῦτο δὲν ἐπετεύχθη ὑπὸ τὴν πλείων ἐξωτερικῶν κινδύνων καὶ ἀπειλῶν, ἀλλὰ πρὶν ἀπὸ αὐτὰ καὶ μόνον ἀπὸ ἐσωτερικῆς ἀνάγκης τῆς ἐθνικῆς ψυχῆς, ἢ



ὁποία ἠθέλησεν καὶ ἠδυνήθη ν' ἀναστήσῃ. Ὅταν ἦλθαν οἱ ἀπὸ τοῦ ἐξωτερικοῦ κίνδυνοι μᾶς εὖρον ἐτοιμούς. Ἡ διεθνὴς κρίσις τοῦ ἐφετεινοῦ Ἀπριλίου μᾶς εὖρε σφιχτὰ ἠνωμένους ἀπὸ πρὶν, λαχρῶν καὶ ἀνομφασίμενους δι' ὅλα. Καὶ ἔτσι θὰ εἴχεθα πάντοτε πλέον, καὶ ὅσον δι-αρκεῖ ἢ διεθνῆς καὶ λαϊκῆς. Καὶ διὰ τὰ σύννεφα τῆς ἀπεπεράσῃ καὶ διαλυθῶν καὶ ἀναλάμ-ψη ὁ ἥλιος τῆς εἰρήνης, τίποτε δὲν θὰ μᾶς χωρήσῃ πλέον. Καὶ ὅποιος ἐπιζητήσῃ ποτὲ νὰ ῥιπῇ καὶ πάλιν τὸν σπόρον τῆς διχο-νοίας, θὰ τὸν πνίξωμεν. Ἐννο-ῆσαμεν ὅλοι διὰ τὴν γεωγραφικὴν μας θέσιν, μέσα εἰς τὸν μεσο-γειακὸν κόσμον καὶ ἢ ἰδιωμορ-φία τῆς Χώρας, μᾶς ἐπιβάλλον νὰ εἴμεθα λαχρῶν. Ἄλλως, θὰ ἀνιμετωπιζάμεν τὸν κίνδυνον τῆς ἐξαφανίσεως, ὅπως πολλάκις μᾶς συνέβη κατὰ τὸ παρελθόν.

Ἰσχυροί, κρῶτον πολεμικῶς. Καὶ διὰ τὸν λόγον αὐτὸν κάμιο-μεν ὅλας τὰς σχετικὰς θυσίας. Ἄλλὰ δὲν ἀρκεῖ ἢ πολεμικὴ ἰ-σχὺς. Πρέπει νὰ εἴμεθα λαχρῶν καὶ εἰς τὸν πολιτικόν, τὸν τε-

χνικόν καὶ ἰδιοιτέρως εἰς τὸν ἠθικόν πολιτικόν, νὰ ἔχωμε δὲ πρὸ παντός, ἰδικόν μας πολιτι-κόν, ποῦ θὰ πηγάζῃ ἀπὸ τὰ ἔργα τῆς ψυχῆς μας. Ἄλλως, ἐὰν εἴμεθα μόνον πολεμικῶς ἰ-σχυροὶ καὶ ὄχι λαχρῶν κατὰ τὸν πολιτικόν, θὰ δαμοιάζωμεν μὲ τὰ σιδηρόφρακτα ὁμοιώματα τῶν



ἰσχυρῶν πολεμιστῶν, ποῦ βλέπομεν εἰς τὰ μουσῆα, φοβε-ρὰ μὲν εἰς τὴν ὄψιν, ἀλλὰ ἀδει-ατὰ ἀπὸ μέσα.

Δι' αὐτὸ, ὅταν εἴδῃ καὶ ἰδιά-χρονα σὰς ὕψωσα, ὡς νέον μας μέγαν ἰδεώδεα, τὴν δημιουργίαν τοῦ Τρίτου Ἑλληνικοῦ Πολιτισμοῦ, ἡμῶν βέβαιος εἶναι ἀνταπεκρινόμενος εἰς βαθεῖαν ζω-τικὴν ἀνάγκην τοῦ Ἑθνικοῦ, ἀ-νάγκην ὑπάρξεως αὐτοῦ, ἀνάγκην ποῦ ἐκινῶσε ἀπὸ τὰ μύχια τῆς ψυχῆς τοῦ καθενός, καὶ δι' αὐτὸ μὲ ἐννοήσατε ὅλοι, διὼτι ἐξέφρασα ἐκεῖνον ποῦ ἦτο μέσα σας.

Τὸ καθεστὼς τῆς 4ης Αὐ-γούστου, εἶνε καθεστὼς πιθαρ-ρημῆτης ἐξελίξεως. Ἡ ἐξέλιξις του ὅμως δὲν σημαίνει ἐπίσῃ-σιν εἰς τὰ παλαιὰ καλότητια, οὔτε εἰς ψευτοβελτιωμῆτας ἐκ-δόσεις των, ἀλλὰ δημιουργίαν νέων τύπων, ποῦ ἰὰ προέρχων-ται, ἀπὸ τὰς ἐσωτερικῆς ζωτικῆς ἀνάγκης αὐτοῦ τοῦ καθεστῶτος, δηλαδὴ, ἀπὸ τὰς ἐσωτερικῆς ζωτικῆς ἀνάγκης αὐτοῦ τούτου τοῦ Ἑθνικοῦ, τοῦ ὁποίου τὸ πο-λιτικὸν καθεστὼς εἶνε ζωντανὴ ἐκφρασις. Ἄλλὰ, ἐκεῖνον, τοῦ ὁ-

ποίου ἔχομεν ἀνάγκην πρὸ παν-τός σήμερα καὶ διὰ πολὺν και-ρὸν ἀκόμη, εἶνε ἢ στερεώσις τῶν ὅσων ἤδη ἀπεκτήσαμεν, τῶν ὅσων ἀπεκτήσαμεν ὑλικῶς καὶ ἰδιοιτέρως τῶν ὅσων ἀπε-κτήσαμεν ἠθικῶς, πρὸ παντός δὲ, νὰ στερεώσωμε τὴν νέαν νο-οτροπίαν μας εἰς τὴν ὁποίαν ἀ-ποφασιστικῶς εἰσήλθομεν ἀπὸ τριετίας, οὕτως ὥστε, διὰ τῆς μακρᾶς ἔξεως πάντα ταῦτα νὰ κατιστώσιν εἰς ἡμᾶς δευτέρα φύσις, κύρια χαρακτηριστικὰ, μὴ ὑποκείμενα πλέον εἰς τὴν ἰ-διοτροπίαν τῶν περιστάσεων καὶ εἰς τὴν πρὶν ἀντιξῶν ἀνέμων.

Τότε θὰ εἴμεθα βέβαιοι ὅτι τὸ ἐθνικὸν ἡμῶν καθεστὼς θὰ ἐξελίξῃται, στηριζόμενον ἐπὶ στερεῇ βάθει καὶ οὐχὶ ἐπὶ τῆς ἀμμου. Πρέπει νὰ γίνῃ εἰς τὸν καθένα μας δευτέρα φύσις ὁ καταπνιγμὸς τῶν ὑβρίσεων, τῶν παθῶν καὶ τῶν υπερφίλων ἐγω-ισμῶν, πρὸ τοῦ ἐθνικοῦ συνολικοῦ συμφέροντος ὡς καὶ ἢ θελημα-τικὴ ἀγαπήσις τῆς ἀξίας τοῦ ἄλλου καὶ ἢ προθυμία ὑπαταγῆ εἰς αὐτὴν.

Τότε θὰ εἴμεθα λαὸς πραγμα-τικῶν κυριαρχῶν καὶ πραγματικῶν ἐλευθέρων. Ἄλλως, ὑπὸ τὸ πρό-σχημα τῆς ἐλευθερίας θὰ ἐξου-σιάζωμεν ἐπ' αὐτῶν μᾶς ἢ ἀναρχίαν καὶ ἢ ἀσυνέσιαν καὶ ὁ ἀνιστρέτων πᾶσι ἀξίαν φιδόσιν θὰ χαρα-κτηρίζῃ τὰς σχέσεις μας. Εἴμεθα εἰς τὴν ἀρίστην ἔδον διὰ νὰ ἐπιτύχωμεν. Ὅλον τὸ Ἑθνος ἠννόησε καλῶς ποῦ μᾶς ἄρει ὁ ἀναφύξις ὁρῶν, τὸν ὁποῖον, οὐχὶ χωρὶς ἐμπόδιον, ἀλλὰ καὶ οὐχὶ χωρὶς καθημέρι-νὰς ἰκανοποιήσεις ἀνευχόμεθα.

Εἴμεθα βέβαιοι, διὰ σὲν ποτε ὁ Ἑλληνικὸς Λαὸς θὰ στραφῇ πρὸς τὰ ὀπίσω. Εἴμεθα βέβαιοι διὰ μετὰ εὐφροσύνην χιρᾶς. Ἐσπέρουμε καὶ αὐταπαρηγήσεως, θὰ χωρῇ πάν-τοτε πρὸς τὰ ἄνω. Ὁ ἄνθρωπος εἶναι εἰς τὸν ἴδιον ὁμοιογενὴς ὅσοι συμπαροῦσι διὰ ὁλόκληρον τὴν Νεολίαν τῆς Ἑλλάδος ἀποδεικνύει καλλίτερον παντὸς ἄ-λλου τὴν ἀλήθειαν τῆς πίστεως ἡ-μῶν καὶ εἰς τὸ μέλλον τοῦ Ἑ-θνικοῦ μας, στερεῶν ὡς βράχος, θὰ εἶνε, ὅπως ἀπὸ σήμερα τὸ ὄνειρον-όμεθα καὶ τὸ σφρηλατοῦμεν.

Ἐπὶ τοιοῦτους ἀσίτους αἰώνους, εἰσερχόμεθα εἰς τὸ 4ον ἔτος τῆς Μεταβολῆς. Ι. ΜΕΤΑΞΑΣ

**ΕΡΓΟΣΤΑΣΙΟΝ ΖΑΧΧΑΡΕΩΣ  
ΕΙΣ ΓΙΑΝΝΙΤΣΑ**

Απεστάλη προς δημοσίευσιν  
ες την «Εφημερίδα της Κυ-  
ερνήσεως» νόμος διά του ό-  
οίου κυρούται ή υπογραφείσα  
ήν 17ην Μαΐου 1939 μεταξύν  
ού Έλληνικού Δημοσίου άρ' έ-  
ός, και των έξ Αμερικής όμο-  
ενών Α. Παπα, Κ. Λαδά, άφ-  
έρου σύμβασις, δι' ής παρθε-  
ωρήθη εις αυτούς άδεια ιδρύ-  
εως βιομηχανίας παραγωγής  
ακρίθως, έξ άκατεργάστου  
πρώτης ύλης ζαχαροκαλάμου.  
Τό εργοστάσιον ιδρύθη εις την  
ιεριφέρεια Γιαννιτών.

**ΥΠΟΜΝΗΜΑ**

**ΕΠΑΓΓΕΛΜΑΤΙΚΩΝ ΣΩΜΑΤΕΙΩΝ**

Τά επαγγελματικά σωμα-  
εία και Συντεχνια της πό-  
εώς μας δι' υπομνήματος των  
πρός την Γενικήν Διοίκησιν  
Μακεδονίας και την 12ην  
Κοινήν Δεύθυνσιν Αύτοκινή-  
των έζήτησαν τήντροποποίησιν  
των όρομολογίων των διά  
της πόλεως Βερούιας διερχομέ-  
ων αύτοκινήτων, ούτως ώστε  
να προβλέπεται παραμονή των  
επιβατιών ένιτη πόλει τουλάχισ-  
τον επί μία ώραν πρός έξυ-  
τηέτησιν και των επιβατιών  
κωί της πόλεως.

**ΥΠΟΜΝΗΜΑ ΥΠΟΔΗΜΑΤΟΠΟΙΩΝ**

Η Συντεχνία Υποδηματο-  
ποιών Βερούιας δι' υπομνήμα-  
τος πρός τό Υφυπουργείον Ερ-  
γασίας και Γενικήν Διοίκησιν  
Μακεδονίας ζητεί την άπαγό-  
ρευσιν της κατασκευής υποδη-  
μάτων έξ ελαστικού, τόν περιο-  
ρισμόν της εισαγωγής μηχανη-  
μάτων πού θλίβουν τάς ειδικό-  
τητας, την άπαγόρευσιν της έμ-  
πορίας υποδημάτων παρ' άν-  
θρώπων ξένων πρός τό επάγγελ-  
μα και τά θεωρηθῆ τό επάγ-  
γελμα του υποδηματοποιού έν  
Βερούια έν κορεσμό.

**ΓΕΩΡΓΙΟΣ ΚΩΝΣΤΑΣ**

**ΟΦΘΑΛΜΙΑΤΡΟΣ**

ΟΔΟΣ 4ης ΑΥΓΟΥΣΤΟΥ ΑΡΙΘ. 46

**ΘΕΣΣΑΛΟΝΙΚΗ**

Δέχεται τούς πάσχοντασ κατά τάς  
ώρασ 9 -1 και 4-7 μ. μ.

**ΒΑΣΙΛΕΙΟΝ ΤΗΣ ΕΠΛΑΔΟΣ  
ΕΙΣΑΓΓΕΛΙΑ ΠΡΩΤΟΔΙΚΩΝ  
ΒΕΡΡΟΙΑΣ**

Αριθ. Πρωτ. 4257

**ΠΑΡΑ ΤΟΙΣ ΕΝ ΒΕΡΡΟΙΑ  
ΠΡΩΤΟΔΙΚΑΙΣ ΕΙΣΑΓΓΕΛΕΥΣ**

Διακηρύττει ότι,  
Έκτίθεται εις πρόχειρον μειοδοτι-  
κόν διαγωνισμόν την 17ην Αύγου-  
στου 1939, ήμέραν Πέμπτην και  
άπό ώρασ 11-12ης π. μ. έν τώ Ελ-  
σαγγελικώ Καταστήματι και ένώ-  
πιον της άρμοδίας επιτροπής, ή  
κατασκευή επίπλων πρός χρῆσιν  
της Εισαγγελίας, ύπό τούσ όρουσ  
τούσ άναγραφόμενουσ έν τῷ άρ-  
ριθ. 4256 έ.έ. διακηρύξει της επι-  
τροπής, ών οι βουλόμενοι δύνανται  
να λαμβάνωσι γνώσιν καθ' εκάστην  
άπό 10-12 π.μ. προσερχόμενοι εις  
τά γραφεία της Εισαγγελίας.

Έν Βερούια τη 1-8-1939.

Ο Εισαγγελέυς  
Γ. ΤΟΥΜΠΗΣ

**ΠΡΟΚΗΡΥΞΙΣ  
ΠΑΒΙΟΔΟΤΙΚΩΣ ΔΗΜΟΠΡΑΞΙΑΣ**

Η Σχολική Έφορία  
Καμποχωρίου—Βερούιας  
Προκηρύσσει:

Πλειοδοτικήν δημοπρασίαν διά την  
ένοικίασιν του σχολικού κλήρου εκ-  
στρεμμάτων 48. 1/2 την 13ην άδ-  
γούστου έ. έ. ήμέραν Κυριακήν και  
ώραν 10-12 π. μ. έν τώ καφετείω  
του Μερ. Σαμαρά. Η ένοικίασις  
έσται τριετή. Οι βουλόμενοι να  
λάβωσι μέρος δύνανται να ζητήτωσι  
πλειονασ πληροφορίας των όρων,  
όστινες είσι κατατεθημένοι έν τώ  
Γραφείω της σχολικής Έφορίας.

Έν Καμποχωρίω τη 4-8-39.

Η Σχολική Έφορία  
Έμμ. Σμαράς  
Έμμ. Οικόνόμου

**ΝΟΣΗΜΑΤΑ ΠΝΕΥΜΟΝΩΝ**

Βαγγών, Πλευρίτιδασ,  
Άδενόπθαια κ. τ. λ

**Δ' ΤΑΞΟΣ ΟΘΜΟΠΟΥΛΟΣ**

ΠΑΘΟΛΟΓΟΣ - ΦΥΜΑΤΙΟΛΟΓΟΣ  
Διδάκτωρ του Πανεπιστημίου  
Παρισίων.  
Τέως Διευθυντής του Σανατορίου  
Άσβεστοχωρίου επί Θετίαν.  
Τό Ιατρείον είναι έφωδιασμέ-  
νον με Άκτίνας Ραίνγκεν και  
υπεριώδεις.

Όδός Τσιμισκή 42. - Τηλ 34 30  
**ΘΕΣΣΑΛΟΝΙΚΗ**

Τά Χαρτικά σας είδη  
τάσ τυπογραφικάσ σας  
εργασίας στό Τυπογρα-  
φείον ΓΟΥΝΑΡΗ.

**ΜΑΣ ΧΟΡΗΓΕΙΤΑΙ ΔΑΝΕΙΟΝ  
2.000.000 ΔΙΡΩΝ ΑΓΓΛΙΑΣ**

Ο εύρισκόμενος έν Άγγλία  
ύφυπουργός της Έμπορικής  
Ναυτιλίας κ. Τζίφος όσισ έ-  
πεσκέφη τιά Άγγλικά Ναυ-  
πηγεία όπου έναυπηγήθησαν  
τά τελευταίως έλθόντα εις την  
χώραν μας έλληνικά άντιτορ-  
πικικά, άντήλλαξεν έπιστολάσ  
μετά του Άγγλου Υφυπουρ-  
γού του ύπερποντίου έμπορίου  
κ. Χώνδσοσ διά των όποιων  
συνάπτεται μεταξύ των δύο

χωρών συμφωνία. Η συμφω-  
νία αύτη Άγγλίας - Ελλάδος  
τελεί ύπό την έγγύησιν του  
Βρετανικού Υπουργείου του  
Έμπορίου.

Διά της συμφωνίας αύτης  
χορηγείται εις την χώραν μας  
πιστώσις 2.000 000 λιρών  
στερλινών ήτοι περί τά δύο  
δισεκατομμύρια δραχμών. Τό  
άνωτέρω ποσόν θέλει έξωπλη-  
θῆ έντός 20 έτών με τόκον  
5 ο/ο. Μέρος του ποσού του-  
του θέλει χορηγηθῆ εις Άγ-  
γλικά έμπορεύματα.

**ΤΡΑΠΕΖΑ ΒΕΡΡΟΙΑΣ Α.Ε.**

ΤΕΩΣ ΤΡΑΠΕΖΙΤΙΚΩΝ ΓΡΑΦΕΙΩΝ  
ΑΣΣΕΡ ΔΑΝΙΕΛ & Σ'Α  
Έτος ίδρύσεως 1896

ΔΕΧΕΤΑΙ ΚΑΤΑΘΕΣΕΙΣ

Έν ύψει, επί προθεσμία, Ταμειυτήριον  
Κατελεί πάσης φύσεως Τραπεζικήν εργασίαν  
**ΤΑΧΥΤΗΣ ΣΥΝΑΔΔΑΓΩΝ**  
ΑΣΦΑΛΕΙΑ ΧΡΗΜΑΤΩΝ



**Θ Β Ρ Α Π Ε Υ Τ Η Ρ Ι Ο Ν**

ΟΙ ΔΩΔΕΚΑ ΑΠΟΣΤΟΛΟΙ,  
ΠΑΛΑΙΑ ΒΑΡΔΑΡΙ (Τηλ. 21-16)

Περιλαμβάνει τρείσ μοντέρνασ Κλινικάσ  
ΠΑΘΟΛΟΓΙΚΗΝ - ΧΕΙΡΟΥΡΓΙΚΗΝ - ΜΙΕΥΤΙΚΗΝ  
Αι καλύτερα και τελευταία Κλινικά Θεσνίκησ  
Έκτίθη επίτηδες διά Κλινικάσ. Ήσυχία, καθι-  
ερώτης, φατισμός, κεντρική διάγναισις, περιποίησησ  
Μεσοβυτινής, ο Ιατρός κ. Δ. ΚΩΣΤΟΠΟΥΛΟΣ

Συνεργάται οι άριστοι τῶν Ιατρών

**ΤΙΜΑΙ ΛΟΓΙΚΑΙ**  
ΑΠΟΚΛΕΙΟΝΤΑΙ ΤΑ ΜΟΡΥΣΜΑΤΙΚΑ ΚΑΙ ΟΙ ΦΘΙΣΙΚΟΙ

**ΤΡΑΠΕΖΑ ΑΘΗΝΩΝ**

ΑΝΩΝΥΜΟΣ ΕΤΑΙΡΙΑ - ΕΤΟΣ ΙΔΡΥΣΕΩΣ 1893

117 ΚΑΤΑΣΤΗΜΑΤΑ ΕΝ ΒΛΛΑΔΙ

6 ΚΑΤΑΣΤΗΜΑΤΑ ΕΝ ΤΩ ΕΞΩΤΕΡΙΩ

Έν Άγγλία, Αιγύπτω, και Εύρωπῳ

Όργανισμός ίδρυθείσ ύπό της ΤΡΑΠΕΖΗΣ ΑΘΗΝΩΝ

THE BANK OF ATHENS TRUST COMPANY 205, west 33rd Street - NEW YORK

Καταθέσεισ εις Δραχμάσ έν ύψει και επί προθεσμία

ΠΑΣΗΣ ΦΥΣΕΩΣ ΤΡΑΠΕΖΙΤΙΚΗ ΕΡΓΑΣΙΑ ΥΠΟ ΤΟΥΣ ΜΑΛΛΟΝ ΣΥΜΦΕΡΟΝΤΑΣ ΟΡΟΥΣ

### Ο ΠΡΟΧΘΕΣΙΝΟΣ ΕΝΘΟΥΣΙΩΔΕΣΤΑΤΟΣ ΕΟΡΤΑΣΜΟΣ ΤΗΣ 4ΗΣ ΑΥΓΟΥΣΤΟΥ ΕΝ ΤΗ ΠΟΛΕΙ ΜΑΣ ΚΑΙ ΕΝ ΤΗ ΠΕΡΙΦΕΡΕΙΑ ΜΑΣ

Ἡ πόλις μας χάριε: τὸ κατεργασθὲν πλουσιώτατον πρόγραμμα τῆς ἐπὶ τὴν ποσειδεύειαν τοῦ Δημάρχου κ. Ἀντ. Πρωτοψάλτου διοργανωτικῆς ἕπιπροσώπου εἶτε ἰστανῆς λαμπρῆς καὶ μεγαλειώδους εορτᾶς τᾶς ὁποίας δὲν εἶχε ἰδῆ ποιεῖ μέχρι σήμερον Ὁλόκληρος ἡ πόλις μας ἐπλεε εἰς τὸ κραιπνοῦσαν εἴδωλόν αὐτῆς κατασκευαστικῆς τῆς πόλεως μας ἐπιλοιοιῆθησαν νὰ διακοσμηθῶσι τὰς προθήκας τῶν δι' ἡδονοσιῶτων ἐκδοτῶν τῆς Α.Μ. τοῦ Λατρευτοῦ μας Βασιλέως Γεωργίου τοῦ Β' καὶ τοῦ Ἐθνικοῦ Κυβερνήτου μας Ἰ. Μεταξά με ἐννοσιωδῆς ἐπιγραφᾶς Ζήτω τὸ Ἐθνος, Ζήτω ὁ Βασιλεὺς, Ζήτω ὁ Ἰωάννης Μεταξᾶς, Ζήτω ἡ 4ῆ Ἀυγούστου, Ζήτω ὁ Διάδοχος, Ζήτω ἡ Ἐθνικὴ Νεολαία. Ὅμοιος τὸ Δημιουργικὸν κατήχημα, ἡ Ἐνωσις Γεωργικῶν Συνεταιρισμῶν, τὰ Γραφεῖα τῆς Ε.Ο.Ν. καὶ λοιπὰ Δημοσιῶτα Καταστήματα ἐσημαιοστολίσθησαν.

Αἱ ἐορταὶ ἤρχισαν ἐπὶ τῆς 3ης ἀπογευματινῆς ὥρας τῆς ἑκταπτης 3ης Ἀυγούστου, οἷε εἰς τὰ ἡρῶα τοῦ Ἰημοῦ καὶ τοῦ ἸδουΠεζ. Σύντονος, κατετάχθη ὑπὸ τῆς μεγάλης ἐπιτοῦ Ἐνοσιωμοῦ 20μελοῦς Ἐπιτροπῆς καὶ τῆς Ε.Ο.Ν. στέφανοι τῶν τμητῶν ἀποδοθησὶν ὑπὸ Δημοσιῶτας Στρατοῦ καὶ Τμητῶν Ε.Ο.Ν.

Τῆς 11ης νυκτερινῆς ὥρας τῆς 3ης Ἀυγούστου, κατόπιν συνεχῶν κωιδονοκοροισκῶν ἐκλεισαν ὅλα τὰ καταστήματα, κafenεῖα καθὼς καὶ τὰ παραπήματα τῆς Ἰανηγύσεως ἐγένετο δὲ μεγάλη συγκεντρωσις τῶν Ἀρχῶν, τῶν Ὄργανῶσεων τῆς Ε.Ο.Ν. καὶ τοῦ Λαοῦ καὶ ἄπειρον τὴν 12ην τοῦ μισοσυκίου ἀκριβῶς ἐγένετο ζωντανὴ ἀναπαράστασις τῆς ἀναγεννησεως τῆς Ἑλλάδος ἐπὶ τῆς Ε.Ο.Ν. μετ' ἀπαγγελίας καὶ ὑποκοροσεως τοῦ Ὑμνου τῆς 4ης Ἀυγούστου ὑπὸ Χορωδίας τῆς Ε.Ο.Ν. Μετ' αὐτὴν δι' ἐνθουσιωδούς λόγους δ κ. Στέφ. Βαρεῖδης ἐξήρε τὸ ὑπὸ τῆς Ἐθνικῆς Κυβερνήσεως τῆς 4ης Ἀυγούστου ἐπιτελούμενον τῶ δνι μέγα Ἐθνικὸν ἔργον, κατὰ τὰ διαλλεματα ἐκαῖοντο διάφορα πυροτεχνήματα ἡ δὲ Μουσικὴ Φροορᾶς Βερροῖας ἐπαίνεζε τοῦς Ὑμνοῦ: τοῦ Βασιλέως, τῆς 4ης Ἀυγούστου, καὶ τῆς Ε.Ο.Ν. Τὴν λήξιν τῆς ἐορτῆς ἐσημειώσε δ Ἐθνικὸς Ὑμνος: ἐκτελεσθεὶς ὑπὸ Στρατιωτικῆς Μουσικῆς, Χορωδίας Δημοσιωκοῦ Ὁδεῖου, τῆς Ε.Ο.Ν. καὶ τοῦ Λαοῦ.

Τὸ χαρμόδονον τῆς Προσοκηνῆς 4ης Ἀυγούστου ἀνήγγελε ἡ Μουσικὴ Φροορᾶς Βερροῖας πιανίζονσα τὸ Ἐκωιδινὸν διελλόσοα διὰ τῶν κεντρικωτέρων τῆς πόλεως ὁδῶν.

Τὴν 9.30 π.μ. ὥρας ἐγένετο δοξολογία ἐν τῷ Ἱερῷ Λαῶ τοῦ Πο-

λιούτου τῆς πόλεως μας Ἁγίου Ἀντωνίου προεξοροντο τοῦ Στεβουσιωιάτου Μητροπολίτου μας κ. Πολυκάρπου μετ' ἀπαντες τοῦ κλήρου καὶ εἰς τὴν παρεῖσαν δ Στρατηγὸς Διοικητῆς Χ Μερροχίας κ. Χυῖτος Κίτοος μετὰ τῶν ἡπ' αὐτὸν Ἀξιωματικῶν τῆς Φροορᾶς Βερροῖας, ὁ Δῆμαρχος κ. Πρωτοψάλτου μετὰ τῶν μελλῶν τῆς Διοικουσῆς τῶν Ἀθων Βερροῖας Ἐπιτροπῆς καὶ τῶν μελλῶν τῆς ἐπὶ τοῦ εορτασμοῦ Ἐπιτροπῆς, ὁ Πρόεδρος Πρωτοδικῶν κ. Θεοφιλῆς μετὰ τῶν Πρωτοδικῶν κ.κ. Κυριαζῆ καὶ Βαρεβρεῆ, ὁ Εἰσαγγελεὺς κ.Γ. Τούμπης, ὁ Διοικητῆς Διοικησεως Χωροφυλακῆς Βερροῖας κ. Γ. Σιαφυλοπάτης Ταξοχῆς μετὰ τῶν Ἀξιωματικῶν Χωροφύκῆς Βερροῖας, οἱ προσιτάμενοι τῶν ἐν τῇ πόλει μας ὑπηρεσιῶν, ὁ Διοικητῆς τῆς Ε.Ο.Ν. κ. Δ. Τοπαλόπουλος μετὰ τῶν ἐπιτελῶν του, ἡ Διοικητικὴ τῆς Ε.Ο.Ν. Θελέων Βερροῖας Ἀντ. Ἰφιγένεια Ζώκον μετὰ τῶν ἐπιτελῶν τῆς, τὸ προεδρεῖα τῶν ἐν τῇ πόλει μας Συμμειτῶν καὶ Ὁργανῶσεων καὶ Λαοῦ παλλομένου ἄπὸ ἀγῶν πατριωτικῶν ἐνθουσιωμόν.

Μετὰ τὴν δοξολογίαν λόγους μετῶν ὑψηλῶν ἐννοιῶν ἐξεπῶνησε ὁ Σεβασμιώτατος Μητροπολίτης μας κ. Πολυκάρπος.

Τὴν 10.30 π.μ. ἐγένετο παλλακὴ συγκέντρωσις τοῦ Λαοῦ ἐν τῇ πλατεῖα τῆς «Ἐλλάς» ἐν ἡ παρεῖσαν αἱ Στρατιωτικαὶ, Δικαστικαὶ, Δημοσιωκαὶ καὶ Πολιτικαὶ Ἀρχαί.

Ὁ Δῆμαρχος κ. Ἀντ. Πρωτοψάλτου χαιρεῖ τὴν συγκέντρωσιν ἐκ μέρους τῆς Ἐθνικῆς Κυβερνήσεως διεβίβουσε τὰ ἐχθροσιήλια ταύτη, διὰ τὴν μεγαλειώδη ὑπὲρ συγκεντρωσιν καὶ ἐδῆλωσιν τῶν αἰσοθματικῶν αὐτῆς ἐξάρας τὴν μεγάλην καὶ ἱστορικὴν σημασίαν τῆς ἡμερας καταλήξας ἐτόνησε διημοσιωτικὰ καὶ ἱστορικὰ γεγονότα δὲν πρέπει νὰ παρολέγχωνται ἀπαρητήρητα ἀλλὰ νὰ ἐορτάζονται μετ' ἐνθουσιωμόν καὶ ὑπερηφάνειαν.

Κατόπιν ὁ ἐνθουσιωδῆς Διευθυντῆς τοῦ Γ' Δημοσιωκοῦ Σχολείου κ. Κωνσταντῖνος Ἀλεξιάδης ἐξεπῶνησε ἐνθουσιωδῆ πατριωτικῶν καὶ διδασκτικῶν λόγους τῶν ὁποῖον λυποῦμεθα, διότι ἡ σιενότης τοῦ χώρου, δὲν μᾶς ἐπιτρέπει νὰ δημοσιεύσωμεν ὁλόκληρον.

Ἢτα ἐξετελέσθησαν οἱ Ὑμνοι τοῦ Βασιλέως, τῆς Ἀυγούστου, Ε.Ο.Ν. κατόπιν δὲ ἀνεγνώσθη ὑπὸ τοῦ κ. Δημάρχου τὸ κατατῆρως ψηφισμα τὸ ὁποῖον ἐγένετο ἐνθουσιωδῶστα δεκτὸν ὑπὸ τοῦ Λαοῦ.

#### ΤΟ ΨΗΦΙΣΜΑ

Ὁ λαὸς Βερροῖας καὶ περιχώρων

πανηγυριζων ἐν Ἐλλάδι ἐνθουσιωσμά τὴν τοιὴν ἐπέτειον τῆς ἐνθουσιωηρίου Μεταβολῆς τῆς 4ης Ἀυγούστου, ἀκούσας τῶν ῥητόρων ἐν μεγαλειώδεις συγκεντώσει ἐν τῇ πλατεῖα Ἑλλάς, ἀναπιξάντων τὴν ὑψηλὴν σημασίαν τῆς ἱστορικῆς Μεταβολῆς ψηφίζει 1ον) διαδιλοῖ τὴν βαθυτάτην πίστιν του πρὸς τὴν Α.Μ., τὸν ἀποφιλεῖ βασιλέα Γεωργίου Β', 2) ἐκφράζει αἰσθηματικὴν ἐθυσμύνην καὶ ἐφοσιώσεως πρὸς τὸν ἐθνικὸν Κυβερνήτην Ἰωάννην Μεταξᾶν διὰ τὸ συντελούμενον ὑπὲρ τοῦ ἔθνους ἔργον, 3) συχαίρει θεομῶς διὰ τὸν ἀντῆξιον ἀντιπροσώπων του ἐν Μακεδονίᾳ Ὑποτρον Γενικὸν Διοικητὴν Γεώργιον Κυριμην.

#### Η ΜΕΓΑΛΗ ΛΑΪΚΗ ΕΠΙΤΡΟΠΗ

Πρόεδρος Ἀν. Πρωτοψάλτου Δῆμαρχος, μέλη Α. Γεωργιάδου, Β. Χ' Νικολάκη, Γ. Καζινάρη, Δ. Γαλιτσιζόγλου, Χ. Χατζημετρογλου, Γ. Ἀντωνιάδης, Δ. Παπαδόπουλος, Γ. Ἀβράμογλου, Γ. Τζίκας, Γ. Μιζέτας, Θ. Γιατόπουλος, Β. Ἐλευθεριώδης. Δ. Πολυζωιδης, Γ. Χοχλιοῦρας, Μ. Χυρούσης, Κ. Προδρομίδης, Σ. Κυφειδης, Α. Χατζηλάμπου, Μ. Χατζημιχάλης, Α. Τοικερδᾶνος, Σ. Τοιράκογλου.

Τὸ τέλος τῆς ἐορτῆς ἐσημειώθη μετ' ὁμοῦ Ἐθνικὸν Ὑμνον ψαλένια ὑπ' ὅλου τοῦ Λαοῦ.

Μετ' ἐγένετο παρέλασις ἐπὶ τῆς ὁδοῦ 4ης Ἀυγούστου πρὸ τοῦ στρατηγοῦ κ. Χο. Κίτσου, Προέδρου Πρωτοδικῶν κ. Θεοφιλή, τοῦ Δημάρχου κ. Πρωτοψάλτου, τοῦ Διοικητοῦ Ε.Ο.Ν. κ. Δ. Τοπαλοῦλου τῆς Διοικητικῆς Ε.Ο.Ν. Θελέων Ἀνιδος Ἰφ. Ζώκον καὶ τῶν λοιπῶν ἐπιστήμων παρελάσαν 1000 Φαλαγγίται καὶ Σκαπανεῖς καὶ 700 Φαλαγγίτισσαι καὶ Σκαπανίσσαι μετ' ἐπὶ κεφαλῆς τῶν Φαλαγγόχων κ.Γ. Κατοάνον. Ἢς τὴν παρέλασιν συμμετέσχον καὶ τμήματα ἐφιππων καὶ ποδηλατιστῶν φαλαγγιτῶν τῶν ὁποῖων προεπυρεθето δμάς Ἀνιδων τῆς Ε.Ο.Ν. ἐνδεθυμένων μετ' ἱστορικῆς Βερροῖωτικῆς ἐνδυμασιῆς. Ἢτα δὲ ἡκολούθησαν οἱ κάτοικοι τῶν Συνοικισμῶν τοῦ Ἄμμου Τονροχώρη, Λαζοχώρη, Ταγροχώρη, Μέσης, Βαρεβρες, Μονοσταλή καὶ Ἄμμου ἐπιβαινοντες διακοσίων καὶ πλέον τροχοφόρων θανμασιῶς στολισμένων μετ' φωτογραφίας, σημαίας, ἐπιγραφᾶς καὶ μετ' ἀφορο ἐργαλεία καὶ εἶδη παραγωγῆς, ὁ ἐνθουσιωσμός τῶν ὁποῖων ἐπροξένησε μεγάλην ἐντύπωσιν, ὅπως ἐπίσης ἀληθινὸν θανμασιὸν προσηκᾶσε τὸ παρῶσθημα καὶ ἡ ἐν γένει ἐμφάνισις τῶν τιμημάτων Ε.Ο.Ν. Ἀρρῆνων τε καὶ Θελέων.

Τὴν 8.30 μ.μ. ἐγένετο λαμπαδηφορία τῆς Ε.Ο.Ν. καὶ τοῦ Λαοῦ ἐκ τῆς πλατεῖας Γεωργίου Α' καταλήξασα εἰς τὴν «Ἑλλάδα» ποῦ ἡτο συγκεντρωμένους ὅλος ὁ κόσμος

διὰ τῆς Βραδυτῆς ἐορτῆς. Μετὰ τὴν λαμπαδηφορίαν ἤρχισε ἡ βραδυτῆς ἐορτῆς. Ἐξετελέσθησαν οἱ Ὑμνοι, ἐγένετο ἡ ὀμιλία ὑπὸ τῆς Βαθυτοφῶρου φαλαγγίτισσας Ἀνιδος Κατοσμάκα, ἀπαγγελλοί ὑπὸ Σκαπανῶν καὶ σκαπανισκῶν φαλαγγιτῶν καὶ φαλαγγιτισσῶν μετ' ὁ ἀναπαράστασις τοῦ Α' καὶ Β' Πολιτισμοῦ καὶ ζωντανῆς τοιανῆς τοῦ Γ' συγχρόνου Πολιτισμοῦ μετὰ κατὰλλήλων ἀπαγγελιῶν καὶ ὑποκοροισκῶν χορωδίας.

Ἐγένοντο χοροὶ ἔθνικοὶ καὶ ὁ παυροπαρᾶδοτος Βερροῖωτικὸς χορὸς (συγκοσμιτῆς) μετ' ἱς Βερροῖωτικῆς ἐνδυμασιῆς καὶ ὑπὸ τοῦς ἡχους τοῦ βιολιῶ τοῦ ἐρασιτέχνη κ. Θ. Μπουλασίκη. Αἱ ἐορταὶ ἐληξάν μετ' ὁμοῦ Ἐθνικὸν Ὑμνον. Κατ' ὄλην τὴν διάρκειαν τῶν τελεσῶν καὶ κατὰ τὰς ἀγυρῆσεις τῶν ῥητόρων ὑθρονομήκει καὶ ἐνθουσιωδῆς ζητωκραυγὰ ὑπὲρ τοῦ ἔθνους, τοῦ Βασιλέως, τοῦ Ἐθνικοῦ Κυβερνήτου, τῆς 4ης Ἀυγούστου καὶ τῆς Νεολαίας ἐδόδονον τὴν ἀτμόσφαιραν.

Ἡ ἐπιτυχία τῶν ἐορτῶν ὑφείλετο εἰς τὴν 21μελῆ Ἐπιτροπὴν ἐορτασμοῦ ὑπὸ τὴν προεδρίαν τοῦ Δημάρχου κ. Πρωτοψάλτου, εἰς τὴν Φαλαγγόχισσαν Ἀνίδα Ἰφ. Ζώκον, εἰς τὴν Πρόδρον τοῦ Συλλόγου Δεσποινιδων Ἀνίδα Ἰφ. Καζινάρη εἰς τὸν ἐκ τῶν διενθύνοντων τῶν Δημοσιωκῶν Ὁδεῖον Βερροῖας κ. Μ. Βασιλειάδην καὶ εἰς τὸν ἀφθοστον Διενθυντὴν τοῦ Γ' Δημοσιωκοῦ Σχολείου κ. Κ. Ἀλεξιάδην εἰς τὴν Ε.Ο.Ν. εἰς τὸν ἀκράτητον ἐνθουσιωσμόν τοῦ Λαοῦ.

#### ΜΕΤΑΘΕΣΕΙΣ ΔΗΜΟΔΙΔΑΣΚΑΛΩΝ ΠΕΡΙΦΕΡΕΙΑΣ ΒΕΡΡΟΪΑΣ

Μετατίθενται οἱ κάτωθι διδάσκαλοι καὶ διδασκάλισσαι: Ἀνδρομάχη Γρηγοριάδου, ἐκ Δασκίου εἰς Σφήκιαν Βερροῖας, ἀντὶ τῆς Ἀνθῆς Ροδίτου εἰς Νησίον, ἀντὶ τῆς Βασιλικῆς Μπάματζη εἰς Ἀγκαθιδαν ἀντὶ τῆς Παπαλάμπρου εἰς Κάτω Κοπανοῦ, ἀντὶ τῆς Καλλιόπης Κύρκου εἰς Χωροπάνι, Δ. Κίτσος ἐκ τοῦ 3ου Ναούσης εἰς τὸ Σεβαστῆς Πιερίας, Ἀνα Παπαδοπούλου ἐξ Ἀγγελοχωρίου Βερροῖας εἰς τὸ σχολεῖον Νεοχωρίου Βερροῖας, ἀντὶ τῆς Μαρίας Λεωνιδάκη εἰς τὸ Μελίκης Βερροῖας, ἀντὶ τῆς Ἐλισσάβη Τζήκα εἰς τὸ Σεχασμένης, ἀντὶ τῆς Φρόσως Πλεξίδα εἰς τὸ Γεφύρας Β' περιφ. Θεσσαλονίκης.

Τὰ Χριστικὰ σας εἶδη Τὰς τυπογραφικὰς σας ἐργασίας στὸ Τυπογραφεῖον ΓΟΥΝΑΡΗ.

**ΕΘΝΙΚΗ ΤΡΑΠΕΖΑ ΤΗΣ ΕΛΛΑΔΟΣ**  
**ΙΔΡΥΘΕΙΣΑ ΤΩ 1841**  
**ΚΕΦΑΛΑΙΑ . . . . . Δρ. 1.205.000.000 -**  
**ΚΑΤΑΘΕΣΕΙΣ τῆ 31ῆ Δεκεμβρίου 1938 Δρ. 10.800.000.000 -**

Δέχεται καταθέσεις εἰς Δραχμὰς ἐπὶ προθεσμία, ἐν ὄφει καὶ εἰς Ταμειυτήριον, καὶ ἐκτελεε παντός εἶδους Τραπεζιτικὴν ἐργασίαν.

Ἐποκαταστήματα κατ' ὄλην τὴν Ἑλλάδα  
 Ἀνταποκριταὶ εἰς ὅλας τὰς πόλεις τοῦ Ἐξωτερικοῦ.

Δημόσια Κεντρικὴ Βιβλιοθήκη Βερροῖας

**Ο ΕΟΡΤΑΣΜΟΣ**

**ΤΗΣ 4ης ΑΥΓΟΥΣΤΟΥ ΕΙΣ ΤΗ  
ΓΥΡΑ ΧΩΡΙΑ**

Κατά εκ Καστανιάς πληροφωρίας μας ένθουσιωδέστατα έφωτιάσθη ή 4η Αύγουστου. Είς τήν είσοδον του παραθεριστικού τούτου συνοικισμού επί της δημοσίας οδοῦ Βερούιας—Κοζάνης έστήθη καλλιτεχνικώτατη άψίς με τας εικόνας τής Α.Μ. του λατρευτού Βασιλέως Γεωργίου Β' και του Έθνικού Κυβερνήτου κ. Γωάννου Μεταξά και με ένθουσιώδεις επιγραφάς, όπως επίσης έτέρα άψίς έστήθη έν τή πλατεία όπου τό Κέντρον του κ. Σταύρου Χειμωνίδου ήτις και διεκοσμήθη μεγαλοπρεπώς δι' εικόνων και σημαίων, όπως επίσης και έν τῷ δ' ω συνοικισμόῦ εὐρυχωροτάτη πλατεία τής 4ης Αύγουστου διεκοσμήθη διδ σημαίων μεγαλοπρεπστάτη δέ άψίς με εικόνας και ένθουσιώδεις επιγραφάς συνεπλήρου τήν όλην διακόσμησην.

Μετά τήν δοξολογίαν γενομένην καταπνεκτικώτατα και είς ήν παρέστησαν άπαντες οι κάτοικοι μετά των γυναικῶν των καθώς και αι παραθερίζουσαι ύπερ 130 οικογένειαι ως και αι παραθερίζουσαι έν τῷ Στρατιωτικῷ άναρρωτηρίῳ οικογένειαι, ως και οι άναρρωτώντες στρατιώται και οι παραθερίζοντες Πρόσκοποι μετά τής μουσικής των, ώμίλησεν ό ένθουσιώδης και δραστήριος δημοδιδάσκαλος κ. Ε. Αθανασιάδης μεθ' ό τό πλήθος κατηνύθη είς τήν Πλατείαν 4ης Αύγουστου όπου ώμίλησεν ό πνευματιόφρων μαθηγητής κ. Γωσηφίδης έξάρας διδ ζωντανῶν λέξεων τήν σημασίαν τής 4ης Αύγουστου. "Άξιον σημειώσεως είνε ότι έσημαιοσολίσθησαν καλλιτεχνικώτατα τό καρνεϊτά Σαμπῶν Τουριδου, Σταύρου Χειμωνίδου, Περικλέους Αμοιρίου και Χρ. Χειμωνίδου, τό παντοπωλεία Χρ. Τριανταφυλλίδου, Σταύρου Χειμωνίδου, Α. Χειμωνίδου, Καμπουριδου τό άρτοποιείον Α. Τσακουρίδου καθως επίσης διεκοσμήθησαν καταλλήλως τό Κοινοτικό Κατάστημα τό Δημοτικό Σχολείον και ό Αστυνομικός Σταθμός.

**"Η ΧΑΡΑ ΤΩΝ ΠΑΙΔΙΩΝ,,**

Έγκυκλοφόρησε είς τās επιγραφάς ειδ των Πρακτορειων των Έφημεριδων τής Έτ. Έλλ. Τύπου τό θρον τευχος του 15θ ημερου παιδικου περιοδικου "Η ΧΑΡΑ ΤΩΝ ΠΑΙΔΙΩΝ,, πολυχρομο, με παραμυθια και διηγηματα και γενικως διυσκεδαστικη και μορφωτικη ύλη για μικρα παιδια.

**ΑΙ ΜΕΤΑΒΑΣΑΙ  
ΕΙΣ ΒΘΗΡΙΑΣ ΠΕΣΠΟΙΠΙΔΑΣ**

Τήν νύκτα τής χύδς Κυριακής επανήλθον έξ Αθηνῶν αϊ ύπό του Δήμου άποσταλείσαι είς Αθήνας με τήν τοπικήν ένδυμασίαν δνίδες αίτινες έχόρευσαν ένώπιον του κ. Προέδρου τής Έθνικής Κυβερνήσεως έν τῷ Σταδίῳ τὸν Βερούιαικον. Αΰται ήσαν αϊ δνίδες Λίσα Γούναρη, Έλένη Παλάσκι, Μαρίκα Κ. Τσικερδάνου, Μαρίκα Α. Τσικερδάνου, Εὐθυμία Π. Ρήγα, Αλκιστις Θ. Τζίκα Ανδρονίκη Τσανάκα Χαρ. Παπαδοπούλου, Εὐτυχία Παπαδοπούλου, Πόπη Μαυκοπούλου, Εὐδοξία Γώγου, Ρίτα Δεληφώτη, Έλένη Ανδρεάδου, Έλισάβετ Μορμουρά και Όλυμπία Καλαϊτζίδου.

Τήν ύμάδα συνώδευσαν ή κ. Όλγα Γεμιτζόγλου ήτις ένέδυσε ταύτας έν Αθήναις διδ των τοπικῶν ένδυμασιῶν και ό κ. Μαυκόπουλος, πρὸς δέ και οι έρασιτέχνη κ.κ. Κ. Βαφειδης, Έμμ. Γκουγκουτίνας και Θ. Καλαϊτζης ύπό τους ήχους των οργάνων τωνδε έχόρευσαν αΰται τὸν Βερούιαικον χορόν.

**Επιστολαί  
Ο ΜΑΚΕΔΟΝΙΚΟΣ ΑΓΩΝ**

Είς τήν έν Θεσσαλονίκη εκδομένην εφημερίδα «Μακεδονία» τής 17ης Γουλίου 1939 έδημοσιεύθη πρότασις του συνεργάτου τής κ. Μ. Ροδά περί συγκειρώσεως στοιχείων διδ τό μέγα άρχεϊον του Μακεδονικου Αγῶνος

Είνε γνωστόν ότι και ή πόλις μας μη ύστερήσασα είς τὸν Μακεδονικόν αγῶνα, αλλά ενεργὸν λαβοῦσα μέρος είς αὐτόν διδ των τέκνων τής και επειδή ή γενναία ήτις μετέσχε σιγά σιγά παρέρχεται μαζί τής δέ τήν συνοδεύουν και όλα τό ιστορικά γεγονότα τ' άφορώντα τήν πόλιν μας εί σχέσει με τήν συμβολήν είς τούτον όςτις άπέτέλεσε

**ΙΩΑΝΝΗΣ Α. ΔΡΟΣΟΠΟΥΛΟΣ**

Απεβίωσε αιφνιδιως εκ συγκοπής τής καρδίας είς τήν έν Έκάλη Έπαυλιν του ό Γωάννης Α. Δροσόπουλος Διοικητής τής Τραπεζής τής Ελλάδος και τέως Διοικητής τής Έθνικής Τραπεζής τής Ελλάδος, ή σκληρά άπόλεια του όπλου έλύπησε βαθύτατα όχι μόνο τον συγγενεις και φίλους και τους άμεσώτατα μετ' αὐτου συνιδεμένους αλλά και όλους τους Έλληνας διότι όμολογουμένως ή δράσις του εκλιπόντος μεγάλου οικονομολόγου τής χώρας μας είνε συνδεδεμένη άμεσώτατα με τήν οικονομικήν και πολιτικήν ζωήν τής χώρας μας.

Κατά τήν κηδείαν του γενομένην δημοσία δαπάνη και είς τὸν νεκρόν είς όν άπεδόθησαν τιμαί έν ενεργεία Υπουργού παρόστη ό Έθνικός Κυβερνήτης κ. Γ. Μεταξάς μετ' άλλων των μελών του Υπουργικου Συμβουλίου.

Ό Αστὴρ Βερούιας συλλυπεϊται θερμῶς τήν οικογένειαν του μεταστάντος.

τόν προδρομον τής μετέπειτα άπελευθερώσεως, θεωρείται επάναγκες ύπως οι περι των κοινων τής πόλεως άσχολήμενοι μεριμνήσωσι και περι του κεφαλαϊώδους τούτου ζητήματος, διότι τό τιοῦτον και τήν πόλιν τιμά και τοῦς μετασχόντας αὐτου άποδίδει τήν άρμόζουσαν θέσιν. Γά όνόματα δέ των λαβόντων μέρος και των διαπραψάντων κατ' αὐτόν δς κοσμήσουν τās δδούς τής πόλεως διότι τιοαύτη άκριβώς τιμή τους άρμόζει, άποδεικνύεται οὕτω ότι και οι τον Δήμον διοικούντες γνωρίζουν τά τιμῶν εκείτους οιτινες τελείως άνιδιοτελῶς και άιεν του ελαχίστου συμφέροντος ένυσιόσαν όχι μόνον ύλικά συμφέροντα αλλά διεκινδύνευσαν και τήν ζωήν των χάριν τής έλευθερίας τήν όποιαν ήμεις άπολαμβάνο

**ΔΗΛΩΣΙΣ**

"Η δημοσιευθεισα έν τή «Μακεδονική Ηχώ» είδοποίησις ότι ό εκδότης αὐτῆς μετέθε είς Αθήνας ως αντιπρόσωπος του Μακεδονικου Έπαρχιακου Τύπου δέν είνε άληθής.

**ΒΑΣΙΛΕΙΟΝ ΤΗΣ ΕΛΛΑΔΟΣ  
ΔΗΜΟΣ ΒΕΡΡΟΙΑΣ**

Αριθ. Πρωτ. 4094.  
Έν Βερούια τή 5 Αύγουστου 1939.  
**ΔΙΑΚΗΡΥΞΙΣ**  
**Ο ΔΗΜΑΡΧΟΣ ΒΕΡΡΟΙΑΣ**  
Διακηρύττει ότι.

Τήν 6ην Σεπτεμβρίου έ. έ. ήμέραν Τετάρτην. ενεργηθήσονται έν τῷ Δημαρχείῳ Βερούιας, ένώπιον τής Δημαρχιακής Έπιτροπής, μυστικά μειοδοτικά δημοπρασία, δι' ένοσφραγίστων προσεργῶν, άνε δρίου έκπτώσεως, διδ τήν κατασκευήν

1) Τής Δημοτικῆς αγοράς Βερούιας με προϋπολογισμόν δαπάνης δραχ. 2.440.000

2) Του Δημοτικου Μεγάρου Βερούιας με προϋπολογισμόν δαπάνης δραχ. 1.470.000.

3) Των συμπληρωματικῶν έργων του Δημοτικου Σφαγείου (Χειροστάσια, σταδία μεγάλων και μικρων ζώων κλπ) με προϋπ. δαπάνης δραχ. 192.000.

Καταθετέα έγγγησις διδ τήν συμμετοχήν είς τās δημοπρασίας οὗς επί των άνωτέρω πεσῶν, είς γραμμάτια του Ταμείου Παρακαταθηκῶν και Δανείων.

Είς τήν δημοπρασίαν τής Δημοτικῆς αγοράς γίνονται δεκτοί έγγολλάβοι οικονομικῶν έργων Β' τάξεως και άνω του δε Δημοτικου Μεγάρου και των συμπληρωματικῶν έργων του Δημοτικου Σφαγείου έργολάβοι οικοδομικῶν έργων πάσης τάξεως.

"Η δημοπρασία τής Δημοτικῆς Αγοράς ενεργηθήσεται τήν πρωίαν τής 6ης Σεπτεμβρίου έ. έ. από ώρας 10-12 π.μ. του δε Δημοτικου Μεγάρου και των συμπληρωματικῶν έργων του Σφαγείου τό άπόγευμα τῆς ίδιας ήμέρας από ώρας 4-6 π.μ.  
**Ο ΔΗΜΑΡΧΟΣ ΒΕΡΡΟΙΑΣ**  
**ΑΝΤ. ΠΡΩΤΟΨΑΔΤΟΪ**

μεν.  
Αϊ φωτογραφίαι των δε δς κοσμήσουν τήν δημοτικήν αΰθουσαν και τά σχολεία ήνα πινράδαιγμα των επιγινωμένων γίνονται.  
"Ας έλπίσωμεν λοιπόν ότι και είς τό κεφάλαιον τούτου ο Δήμος δέν θά ύστερήσει είς έδιαφέρειον.

**ΕΜΠΟΡΙΚΑ ΚΑΤΑΣΤΗΜΑΤΑ ΥΦΑΣΜΑΤΩΝ**  
**ΙΣΑΚ ΙΩΝΑ ΣΑΡΦΑΤΗ**  
ΟΔΟΣ ΦΙΛΙΠΠΟΥ Β' - ΟΔΟΣ Κ. ΕΛΕΥΘΕΡΤΟΥ — ΒΕΡΡΟΙΑ  
Είς τά καταστήματά μας θά ευρητε πάντοτε όλα τά είδη υφασμάτων είς Μεταξωτά, Βαμβακερά, Μάλλινα, Λινά κ.λ.π. κ.λ.π. είς πλουσίαν συλλογήν και τιμάς έξαιρετικάς. Ειδιχώτερον είδοποιούμεν τήν πολυπληθή και πιστήν πελατείαν μας ότι έπλουτίσαμεν τελευταίως τήν άποθήκην μας με όλα τά νεώτερα είδη διδ τήν θερινήν εποχήν ώς **Μαντά Γυναικεία, Ζιωρζέττες και έταμίν Μάλλινα και Βαμβακερά** **Κοσμηθια Αγγλικά κ.λ.π.**  
"Οσαύτως καθιστώμεν γνωστόν ότι διατηρούμεν είς μεγάλην ποικιλίαν τά φημισμένα **Κασμηρια** Ναούσης του βιομηχανικου αὐτου **Κολοσσοῦ ΠΑΠΑΡΑ ΚΥΡΤΣΗ & ΣΙΑ Α.Ε.** και τό όπια πωλούμεν είς τιμάς πολύ ευθυνάς.



Η ΑΡΧΑΙΟΤΕΡΑ ΤΩΝ ΕΝ ΒΕΡΡΟΙΣ ΕΦΗΜΕΡΙΔΩΝ  
ΕΚΔΙΔΟΜΕΝΗ ΚΑΘΕ ΕΒΔΟΜΑΔΑ

ΣΥΜΠΡΟΣΘΗΚΗ ΕΤΗΣΙΑ

\*Εσπερινών 100.  
\*Εσπερινών 10.  
\*Αμερικής Δολλλάρι 2.

ΙΔΙΟΚΤΗΤΗΣ - ΔΙΕΥΘΥΝΤΗΣ

I. Γ. ΓΟΥΝΑΡΗΣ

Τηλεγραφήματα: «ΑΣΤΕΡΑ» - Βέρροισιν

Χειρόγραφα δημοσιεύματα  
ή μη δέν επιστρέφονται

Δημοσιεύσεις: Ό Στίχος Δρ. 3

Περίοδος Δευτέρα - Έτος Ίδρύσεως 1924  
Έτος ΙΔ' Αρ. Φύλλου 513)400

Δευτέρα 14 Αυγούστου 1939

Τό φύλλον Δραχμαί 2.

# ΔΗΜΟΨΗΦΙΣΜΑ

## ΦΑΝΕΡΗ ΠΑΝΕΛΛΗΝΙΟΣ ΨΗΦΟΦΟΡΙΑ ΥΠΕΡ ΤΗΣ ΕΘΝΙΚΗΣ ΜΕΤΑΒΟΛΗΣ

### Ο ΑΠΟ ΡΑΔΙΟΦΩΝΟΥ ΛΟΓΟΣ ΤΟΥ ΥΦΥΠΟΥΡΓΟΥ ΤΥΠΟΥ κ. Θ. ΝΙΚΟΛΟΥΔΗ

Ό Υφυπουργός Τύπου και Τουρισμού κ Νικολούδης έξεφώνησε από τού Ραδιοφωνικού Σταθμού Άθηνών τήν 9.10 έσπερινήν τής 4ης Αυγούστου τόν κάτωθι λόγον:

«Όταν κατά τήν πρώτην έπέτειον τής μεταβολής έπρολέγαμεν ότι, ό έορτασμός τής 4ης Αυγούστου θά προσλάβη και' έτος τάς διαστάσεις και τήν έννοιαν πανέλληνοιου δημοψηφίσματος, δέν έφτανιαζόμεθα και ήμείς οί Έθιοι, δι εντός τριών και μόνον ετών τό δημοψηφισμαυδύδθέλεόμεν βαναειήν καταπληκτικήν έκτασιν τή όποίαν προσέλαβεν έφέτος. Πράγματι εις τήν πολιτικήν ιστορίαν τών λαών δέν έχομεν πορύμοιον προηγούμενον, προηγούμενον κατά τό όποιον ένα δικτατορικό καθεστώς, υποχρεωμένον κατά τήν φιλαλεθέρων θεωσίαν να εύρίσκειται μακράν τής λαϊκής ψυχής και τής λαϊκής έντιμωρίας, όχι μόνον όποβαίνει ή αίτια μιας καθολικής έορταστικής έκρήξεως όλοκλήρου τοϋ λαοϋ, αλλά και προκαλεί ύπερ αυτού μίαν έλευθέραν, άβίαστον, παλληνηκήν λαϊκήν έντιμωρίαν, έντιμωρίαν συγκροτημένην με όνόματα και ήρωήμους, ψηφοφορίαν με μίαν λέξιν κοινικήν, με τήν διαφυράν, δι άντί μουσική, ως θά συνέβαινε εις δημοκρατικήν έκλογήν, τήν φοράν αυτήν έχομεν μίαν φανεράν ψηφοφορίαν.

Ίδού τό άπυροδόμητον άπυτέλεσμα τής 4ης Αυγούστου. Καίτοι καθ' ύπόθεσιν πειθαρχημένον και έορταστικό, έλλόδν να έγκυδιδυθή εν Ελλάδα τό κυρίαρχον έννοιον κριτόνος, όπου ό πολίτης έλευθεροίτοι τών άνοήτων άτομικικών θεωριών τής Δημοκρατίας, διά τά τευή ένσυνειδήτως εις τήν όληρωσίαν τοϋ έννοικοϋ και κοινωνικοϋ όσνόλου, προκαλεί εν τούτοις τήν έλευθέραν έκδήλωσιν μυριάδων Έλλήνων δηλούντων εις έτομικά και άμαδικά τηλεγραφήματα δι έγκρίνον τόν τρόπον τής διακυβερνήσεώς των και ευγνωμονούν τόν Βασιλέα και τόν Πρωθυπουργόν πρωταγωνιστάς τής μεταβολής Άπροσόδομητον, τό όντι, άποτέλεσμα. Ένω έκάτομμύριον περίπου Έλλήνων έσπευσαν φανερά με τήν ύπογραφήν των και όχι μουσικά ως συμβαίνει με τήν καθολικήν ψηφοφορίαν τής Δημοκρατίας, να ήμφίσουσιν εντός τών τελευταίων δέκα ήμερών ύπερ τοϋ καθ' ύπόθεσιν τής 4ης Αυγούστου.

Τονίζομεν τήν πατριωτικήν αυτήν έκδήλωσιν του ελληνικοϋ λαοϋ όχι διότι τό καθ' ύπόθεσιν τής 4ης Αυγούστου άπομακρύνεσι καθ' όλον ή ήτοις τρόπον τών πολιτικών αρχών τάς όποιαι ήλυε να κηρύξω και έφαρμόσω, ουδέ τοϋ πολιτικοϋ και κοινωνικοϋ συστήματος εις τό όποιον πιστεύει και τό όποιον ουδέποτε άποβλέπει εις άματωγικής ψηφοφορίας και εις μίαν διά δελεασμοϋ τών λαϊκών διατήρησιν τής έξουσίας αλλά διότι τό φαινόμενον τών λαϊκών έκδηλώσεων τών ήμερών τούτων είναι χαρακτηριστικό τής ύγειας και τής ορθοφροσύνης τοϋ ελληνικοϋ λαοϋ.

Τό καθ' ύπόθεσιν τής 4ης Αυγούστου ως τό έκέφθη, τό όργανώνει και τό όνειρεύεται ό Ιωάννης Μεταξάς δέν βασιλεύει ως ή κοινοβουλευτική δημοκρατία εις τήν παραπλήρην τής μάξης, αλλά εις τήν διά τής πειθαρχίας, τοϋ μόχθου και τής αυθιθσίας, έξοφάλισιν τής κατ' άομουν έντιμωρίας τοϋ λαοϋ, αλλά και τής συνολικής ίσχύος και έντιμωρίας τοϋ έθνους. Το καθ' ύπόθεσιν τής 4ης Αυγούστου δέν είνε τύπος κενός, λέξεις, ήρώνας, φευγαλέα ύπόσχεσις, ψεύδος και τελική διατυχία. Το καθ' ύπόθεσιν τής 4ης Αυγούστου είναι μία τερασία αλήθεια και μία τερασία δημιουργία. Καί οι έχθοροι του άκόμη έκουράσθησαν να παλαίουν με τά έργα και τούς ήρωήμους του.

Δέν έχει, ουνεπόως, άνάγκην τεχνικών ρευμάτων δημιουργίας γνώμης διά τά σταθί τό καθ' ύπόθεσιν τής 4ης Αυγούστου. Η ίσχύς τοϋ Ιωάννου Μεταξά είνε τό έργον του. Τους χειμάρρους όμους τής λαϊκής ενσυστήσεως και ύγαλλιόμενων τών ήμερών αυτών δεχόμεθα και τονίζομεν ως ένα ήρωήμους αυτοϋ τοϋ τοϋ Έλληνικοϋ λαοϋ, ό όποτος άποιοποζίνωυός τόσον ταχώς από μίαν φαντοκωρικήν δηλητηρίασιν μιας όλοκλήρου έκαιοντιστικής, προσωπομοϋθής προς τήν εέν ζών τήν όποία τεχνοργεΐ δι' αυτόν ό Ιωάννης Μεταξάς. Καί προσωπομοϋθής με τόσον καλήν θέλησιν, με τόσον δίψαν μεταβολής ό ελληνικός λαός όποτε εντός μιας μόλις τριετίας εκπληκτικώς προ τών έντειχθέντων άποτελεσμάτων σπευδύ να έκδηλώγη τήν πίσιν του και τόν ένθουσιασμόν του.

Ίδού διότι έμλήσαμεν περι δημοψηφίσματος, αλλά δημοψηφίσματος άλλης σημασίας και άλλης φύσεως τό όποιον δέν ώργάνωσεν ό κομματάρχης, ουδέ ό χρηματικός δελεασμός, ουδέ ή έλιπ, τοϋ θεοιδήμα. Ο παλλαϊκός έορτασμός τής 4ης Αυγούστου γίνεται χωρίς χρήματα. Ο πανέλληνος έορτασμός τής 4ης Αυγούστου γίνεται εκ τοϋ περιουσιματος τής κορδιάς τών πολιτών και με κοινύλια τριακοσίων δραχμών ως αυτάς τάς όποιαις ήψήφισε και με τάς όποιαις μās συνεκίνησε ένας άγαθός κοινοτάρχης τοϋ Θεσσαλικοϋ κάμπου.

Αυτός είναι ό έφεινός έορτασμός τής 4ης Αυγούστου και αυτή είναι ή έννοια του: Ένα έξέσπασμα λαϊκής πίστewος και ήγάπης, μία δήλωσις σινησίσεως και έξελίξεως τής νέας γονίμου ζωής τοϋ ελληνικοϋ λαοϋ.

Αυτός είναι ό έφεινός έορτασμός τής 4ης Αυγούστου και αυτή είναι ή έννοια του: Ένα έξέσπασμα λαϊκής πίστewος και ήγάπης, μία δήλωσις σινησίσεως και έξελίξεως τής νέας γονίμου ζωής τοϋ ελληνικοϋ λαοϋ.

Είς τήν πόλιν μας συνηλθεν μέγα συνέδριον τών κτηνοτρόφων Μακεδονίας και Θράκης και τό όποϊον ήσυχολήθη με τά άπαρχολούντα τήν κτηνοτροφίαν ζητήματα. Είς τό συνέδριον πρωταγωνιστήσαν οι κτηνοτρόφοι Ι Μπαρμπάρουσης, Δ. Τζήμας, Δ. Ησχος, Σ. Ησχος, Ι. Μπαρμπάρουσης, Α. Γαλοϊσίδης, Ι. Νύπας, Δ. Αούβας, Ναύμ Ησχος, Τούλκας Μάρκος, Αθ. Τσακιάης, Δημ. Χατζηγάγος, Απ. Τζιανπάτης, Γ. Κόγιας, Ν. Κόγιας, Ασπ. Μπαζέτας, Μ. Απέτας, Ν. Τζήμας, Ι. Μπέλλας, Ι. Κυργιάνης, Ι. Ράπισης, Γ. Στανουδίδωρος, Μ. Μπούτλας, Κ. Κατσαρός, Ι. Καγατάσιος, Εδρ. Κατσαρός, Β. Πάνος, Α. Τέγος, Σ. Μπαρμπαραγιάννης, Η Γρανιτικός, Κ. Γκανάσιος, Α. Κωτούλας, Α. Παρλάτζης, Ι. Σοφλιάς, Α. Ράπισης, Κ. Καλόγρητος, Ι. Ζαροκούσιος, Β. Κονκουλός, Ηλίας Μπέτης και άλλοι.

#### ΣΥΝΕΔΡΙΟΝ ΚΤΗΝΟΤΡΟΦΩΝ

Είς τήν πόλιν μας συνηλθεν μέγα συνέδριον τών κτηνοτρόφων Μακεδονίας και Θράκης και τό όποϊον ήσυχολήθη με τά άπαρχολούντα τήν κτηνοτροφίαν ζητήματα. Είς τό συνέδριον πρωταγωνιστήσαν οι κτηνοτρόφοι Ι Μπαρμπάρουσης, Δ. Τζήμας, Δ. Ησχος, Σ. Ησχος, Ι. Μπαρμπάρουσης, Α. Γαλοϊσίδης, Ι. Νύπας, Δ. Αούβας, Ναύμ Ησχος, Τούλκας Μάρκος, Αθ. Τσακιάης, Δημ. Χατζηγάγος, Απ. Τζιανπάτης, Γ. Κόγιας, Ν. Κόγιας, Ασπ. Μπαζέτας, Μ. Απέτας, Ν. Τζήμας, Ι. Μπέλλας, Ι. Κυργιάνης, Ι. Ράπισης, Γ. Στανουδίδωρος, Μ. Μπούτλας, Κ. Κατσαρός, Ι. Καγατάσιος, Εδρ. Κατσαρός, Β. Πάνος, Α. Τέγος, Σ. Μπαρμπαραγιάννης, Η Γρανιτικός, Κ. Γκανάσιος, Α. Κωτούλας, Α. Παρλάτζης, Ι. Σοφλιάς, Α. Ράπισης, Κ. Καλόγρητος, Ι. Ζαροκούσιος, Β. Κονκουλός, Ηλίας Μπέτης και άλλοι.

#### ΑΤΥΧΗΜΑ ΕΙΣ ΜΟΤΟΣΥΚΛΕΤΙΣΤΗΝ

Ο πρακτικός μηχανικός τής Άνανώνμου Βιομηχανικής έταιρείας Βέρροισιν Β. Κρημίτας, επιστρέφων εκ Βαρβάρας διά μοτοσυκλέτας έπεσε και έτραυματίσθη, κατά σύστασις δέ των ίατρών μετεφέρθη εις Θεοήνην.

#### ΜΕΤΑΦΕΣΕΙΣ ΑΙΔΑΣΚΑΛΩΝ

Μετατίθεται ή νηπιαγωγός Ζωή Μπουρντέα εκ τοϋ Νηπιαγωγείου Θεσσαλονίκης Άλωπίας εις τό τωούτιον Μονοπάτιων Βερροίας.

#### Ο ΕΟΡΤΑΣΜΟΣ ΤΗΣ 4ΗΣ ΑΥΓΟΥΣΤΟΥ

Κατά τάς εκ Γιδα πληρωφίας μας ένθουσιωδέστατα έφρτάσθη ή Γι' έπέτειος τής 4ης Αυγούστου εν

### ΤΙ ΑΠΑΝΤΑ ΤΟ ΠΑΡΑ ΤΩ ΠΡΟΕΔΡΩ ΤΗΣ ΚΥΒΕΡΝΗΣΕΩΣ ΥΦΥΠΟΥΡΓΕΙΟΝ

Είς άπάντησιν σχετικοϋ δημοσιευματος μας διά τήν παρά το Μουαρίφ καμπύλην τής δημοσίας ήδου Θεσσαλονίκης—Κοζάνης έλάβαμεν τό κατωτέρω δημοσιεύμενον έγραφον τοϋ παρά τή κ. Προέδρου τής Κυβερνήσεως Υφυπουργείου μετ' εντιγράφου τοϋ ύπ' αριθ. 120, 221)3199)18—7—39 έγγραφου τής Γεν. Διοικήσεως Μακεδονίας.

ΤΟ ΒΕΓΓΡΑΦΟΝ ΤΟΥ ΥΦΥΠΟΥΡΓΕΙΟΥ ΒΑΣΙΛΕΙΟΥ ΤΗΣ ΒΛΛΑΔΟΣ ΥΦΥΠΟΥΡΓΕΙΟΝ ΔΕΥΤΕΡΟ ΤΟ ΠΡΕΣΒΕΡ ΤΗΣ ΚΥΒΕΡΝΗΣΕΩΣ ΤΜΗΜΑ ΤΥΠΟΥ Αριθ. Πρωτ. 37125 Έν Αθήναις τή 2)8)1939 Π ρ ο δ ς Τήν Ασια τής έφημεσίδος «Αστήρ Βερροίας» Βέρροισιν

Είς άπάντησιν τών δημοσιευθέντων εν τή έφημερίδι υμών τής 2)6)39 και εν συνεχεία προς τό ύπ' αριθ. 30955 ε. ε. ήμέτερον έγγραφον επί τοϋ ζητήματος τής διανοίξεως τής όδοϋ Θεσσαλονίκης—Κοζάνης διαβιβάζομεν υμίν συνημαένως και εν τή εντιγράφω τό ύπ' αριθ. 120221)3199 ε. ε. έγγραφο τής Γεν. Διοικήσεως Μακεδονίας.

Ο Υφυπουργός Κ. ΜΠΟΥΡΜΠΟΥΔΗΣ ΤΟ ΒΕΓΓΡΑΦΟΝ ΤΗΣ ΓΕΝ. ΔΙΟΙΚΗΣΕΩΣ ΜΑΚΕΔΟΝΙΑΣ ΓΕΝ. ΔΙΟΙΚΗΣΙΣ ΜΑΚΕΔΟΝΙΑΣ Αριθ Πρωτ. 120221)3199 Θεοήνη τή 18)7)1939 Π ρ ο δ ς Τό Υπουργείον κατάρ τοϋ Κω Προέδρου τής Κυβερνήσεως Α θ η ν α ς

Είς άπάντησιν τοϋ ύπ' αριθ. 30955 ε. ε. ύμετέρου έγγραφου και σϋν τή επιστροφή τοϋ άποκόμματος τής έφημερίδος «Αστήρ Βερροίας» έχομεν τήν τιμήν να γνωρίσωμεν υμίν ότι έγινε τό διέκρυσις τής καμπύλης τής όδοϋ Θεσσαλονίκης—Κοζάνης, ώστε να έχη ήδη άσθη τήν απαιτουμένην όρατότητα.

Ο Υπουργός Γεν. Διοικητής και ε. α. Π. ΣΤΑΘΑΚΟΠΟΥΛΟΣ

αυτω. Ολόκληρος ό Γιδας έπλεε εις τό κυανόλευκον ό δέ επικρατήσας ένθουσιασμός ήτο τωούτος ώστε είνε αδύνατος ή περιγραφή του. Οί κάτοικοι Γιδα διεδήλωσαν με έλον των τόν ένθουσιασμόν τήν προς τόν Έθνικόν Κυβερνήτην άπεριόριστον έμπιστοσύνην των.

ΟΙ ΙΑΤΡΟΙ ΤΗΣ ΜΑΚΕΔΟΝΙΑΣ  
ΖΗΤΟΥΝ ΕΠΙΣΤΗΜΟΝΙΚΑΣ ΜΕΤΑΡΡΥΘΜΙΣΕΙΣ  
ΤΟ ΒΓΓΡΑΦΟΝ ΤΩΝ ΙΑΤΡΩΝ ΛΑΓΚΑΔΑ

Πολλοί ιατροί από τας Σέρρας, την Θεσπλίαν, Κοζάνην και Νάουσαν έστειλαν έγγραφα εις την Ιατρικήν Σχολήν Αθηνών και την Φυσικομαθηματικήν Θεσπλίης προτείνοντες ώρισμένας μεταρρυθμίσεις προς διαφώτισιν της Παθολογίας και βελτίωσιν της Δημ. υγείας.

Η επιστημονική αυτή προσπάθεια η: ηγείται ο Ιατρός κ. Κούζας διεδόθη εις τας περισσότερας πόλεις της Βορ. Ελλάδος.

Πρό εβδομάδος και οι Ιατροί Λαγκαδά συμφωνήσαντες ότι είνε ανάγκη να γίνουν ριζικά μεταρρυθμίσεις εις την παθολογίαν έστειλαν εις την Ιατρικήν Σχολήν το κάτωθι έγγραφον.

Προς την Σεβαστήν Ιατρικήν Σχολήν.

Αξιότιμε Κύριε Κοσμητορ  
Οι υπογεγραμμένοι Ιατροί Λαγκαδά συμφωνούντες μετά των άλλων επιστημόνων Μακεδονίας προτεινάντων μεταρρυθμίσεις διά την Παθολογίαν: λαμβάνομεν την τιμήν να δηλώσωμεν ότι εγκρίνομεν τας κάτωθι καινοτομίας.

Α) Να γίνη χημική έρευνα του αέρος διά το άνθρακικόν όξύ.

Β) Να δασωθή συστηματικώς η χώρα κατά του αερίου τούτου (να γίνουν δενδροκτήματα διά τας σχολεία, δενδρώνες διά τόν λαόν κλπ.).

Γ) Να επικρατή εις τας διαγνώσεις συνθετικών πνεύμα.

Βέβαιοι ότι εκ τής εφαρμογής των μεταρρυθμίσεων τούτων θά ώφεληθή πολυ ή Δημ. υγεία.

Διατελούμεν μετά σεβασμού. Έπονται αι υπογραφαί.

Παρόμοια έγγραφα έστάλησαν και από Ιατρούς του Κιλκίς και Γεννησιών.

Εκ Βερροίας έχει σταλή πρό καιρού έγγραφον του Ιατρικού Συλλόγου προς την Ιατρικήν Έταιρείαν Θεσπλίης υπέρ των δύο πρώτων μεταρρυθμίσεων.

Η χημική έρευνα του αέρος σημαίνει τα εξής. Κάθε ενήλικος άνθρωπος εκπνέει καθ' ώραν έως 20 λίτρας άνθρακικού όξέως και τα μεγάλα ζώα περισσότερο. Συνεπώς εις κάθε χωρίον εκπνέονται κατά 24ωρον περί τδ 1)2 εκατομμύριον λίτραι άνθρακ. όξέος. Είς τας πόλεις περισσότερο.

Τούτο επειδή είνε βαρύτερον του λοιπού αέρος περιέχοντος άζωτον, όξυγόνον κλπ. καταρρέει έν τή ατμοσφαιρά και συσσωρεύεται εις χαμηλάς τοποθεσίας. Δέν έμελετήθη όμως έως τώρα ή κατάρρευσις και ή άνομοιόμερεια του άνθρακικού όξέος εις τας διαφόρους τοποθεσίας.

Διά τής προτεινομένης χημικής έρεύνης ζητείται να έυρεθίη, με τα προς τούτο εργαλεία τής χημείας το ποσοστόν άνθρακ. όξέος εις τας διαφόρους συνδικίας, τοποθεσίας, πιστεύεται δέ ότι εκ τής τούτης μελέτης γενομένης έν στατιστική συγκρίσει προς την αντίστοιχον τοπικήν νοσηρότητα θά διαφωτισθώσι προβλήματά τινα τής Παθολογίας.

Εκτός του ειδικού επιστημονικού ενδιαφέροντος ή χημική έρευνα του αέρος έχει και την εξής γενικωτέραν σπουδαιότητα διά την κοινωνίαν. Θά προκύψουν έξ αυτής πορίσματα όπως γίνη ή επιστημονική γενική δάσωσις, ήτις άποτελεί την 2αν μεταρρυθμίσιν. Δηλαδή.

Τα δένδρα εκτός του ύδατος και άλάτων άπορροφουμένων εκ τής γής τρέφονται και με το άνθρακ. όξύ των ζωικών εκπνοών. Αλλά επειδή το άνθρακικό όξύ έχον ειδικόν βάρος 1529 καταρρέει έν τή ατμοσφαιρά, ή δάσωσις δέν πρέπει να γίνεσσι μοτομερής εις τούς λόφους, αλλά να άρχίζη από τας χαμηλάς και κλειστάς συνδικίας και τοποθεσίας, κατ' έπέκτασιν δέ να γίνεσσι και εις τας υψηλότερα.

Όπως έξουδετερουμένου του άνθρακ. όξέος ο αήρ θά γίνη ελαφρότερος και θά ώφεληθή πολυ ή Δημ.

Υγεία. Έπίσης οι βίαιοι άνεμοι ως ο Βαρδάγγελς θά άφανίζονται, διότι τα δενδρικά φράγματα θά κόβουν την όρμήν των.

Η κίνησις αυτή προς δάσωσιν συστηματικήν ήρχισε από τας Σέρρας όπου τώ 1933 εισηγήσει των επιστημόνων έγινε Συνέδριον Κοινοτήτων με τδ σύνθημα «Κάθε χωριό να κάμη τ'όδωσος του». Έργάσι μάλιστα σχετικώς εις την έφημερίδα μας.

Έκτετε ή δασωτική προσπάθεια έξηλίχθη γενικωτέρον συμμετοχή περισσότερων Ιατρών ως και τινων γεωπόνων και χημικών οίτινες έδήλωσαν ότι με τδ προτεινόμενον σύστημα τδ κλίμα θά σιαθεροποιηθή.

Διά πραγμάτων τούτου συνιστάται ήδη να κληθώσι κατά περιφέρειας Συνέδρια όπως «κάθε συνδικισμός διοώση την περιοχήν του κατά του άνθρακ. όξέος».

Το πρόγραμμά τής έξυγιοντικής διοώσεως έχει και άλλας τινάς υφαιώδεις λεπτομερείας. Εί: ελας τας πόλεις και τα χωρία να γίνουν δενδροκτήματα διά τας σχολεία με ύποφυλάξι δένδρα, όπως έκ των εισοδημάτων ένισχύονται οι καλλιτεροι νέοι.

Διά συμμετοχήν δέ του λαού εις γενικήν δάσωσιν προτείνεται να γίνων εις τας κοινότητας Ένώσεις φιλοδέξουσιν των τα μέλη να φυτεύουν οι ύφελος έταίρικου προσαδοφύου δένδρα. Όπως να γενικευθή ή δενδροκαλλιέργεια.

Αλλά περί τούτων θά γράψωμεν άλλοτε.

Η τρίτη μεταρρυθμίσις είνε να επικρατή εις τας διαγνώσεις συνθετικών πνεύμα έν τή του αναλυτικού να γίνεσσι συνθετική διάγνωσις των νόσων δηλαδή:

Πάσα νόσος δέν πρέπει να θεωρηθίη ως αυτιστέλης άλλ' άποτέλεσμα τής νοσήσεως του όλου σώματος. Ιάσχει ο οργανισμός διε εμφανίζεσσι ή Α ή Β τοπική βλάβη.

Με τδ Ιαχύν σύστημα να διαγιγνώσεται και θεωρηθίη ή νόσος ως άπαντον και όχι ο οργανισμός, διότι τούτοσ έπαιε πλευρίτιδα ή νεφρίτιδα, δέν γίνεσσι διάγνωσις πλήρης ούτε θεραπεία τελεία.

Όπως ή αρθρίτις λ χ. ή ενδοπισμένη δηλ. εις τινά ήρθρωσιν πάθους δέν είνε και αυτιστέλης, άλλ' άποτέλεσμα δηλητηρούσεως του οργανισμού από τοξίνας και άλλα, ούτω και ή πυελονεφρίτις επί παρυδει. δέν είνε έν τούτοις νοσολογική αυθύπαρκτος, αλλά συνεπακολουθήμα γενικωτέρον βλαβών ως ψυμμάσεως, δυσκοιλιοτήτις κλπ.

Η τούτη συνθετική έν οία περί των νόσων υπάγειαι εις τδ γενικώτερον πεδίο ενίστασιν των νόσων συνθετικών νοσολογικών συστημάτων του όποιου από τών διά συγγραμμάτων δ κ. Κούζας έπρότεινε την επικράτησιν.

Τας ιδέας του τινές επιστήμονες άνιέκρουσαν, διέκριναν όμως 500 Ιατροί και καθηγηταί του Πανεπιστημίου δηλώσαντες διε μολονότι άντίθετοι προς την Ιαχύνσιν Ιατρικήν νοσηρότητα θά επικρατήσουν, διότι σιτηρίζονται επί τής επιστημονικής αληθείας.

Όπως από τινος ήρχισε εύρύτερα διάγνωσις των ιδεών τούτων και διά διαλέξεων ως ή γενομένη πρό δημόνον και έν Βερροία, κατ' ήν έξηγήθη ή άποτελεσματικότης και τής φυσιοθεραπείας.

Έχοντες λεύκωμα ή ούριον. Η διάγνωσις δέν πρέπει να γίνεσσι άποκλειστικώς δι' αυτά ή μονομερώς διά πάθους νεφρικήν. Πρέπει να διαγιγνώσκωνται όλοι οι βλάβαι εις τας διάφορα σπλάγχνα να καθαρίζεται όλος ο οργανισμός δι' άφθόνου ούρησεως και τότε θεραπευεται ριζικώς και ή νεφρίτις κλπ.

Παρομοίως διά τήν ήνυγρδν πλευρίτιδα, ή ταιήτιδα, ήρθρωτικήν κ.λ.π. Ιατρικουμένων των βλαβών και εις τας άλλα σπλάγχνα, ατίνες έχουσι άλληλοεπίδρασιν πρέπει να έποτιζώνται όλος ο οργανισμός από τας άλλια και τότε θεραπευεται ούμοστικώς και ή ενδοπισμένη νόσος. Ένω με τδ Ιαχύν αναλυτικόν σύστημα άλλια νόσοι διαγιγνώσκωνται άλλα δέ άτελεώς ή πλημμελώς θεραπευόνται.

Σημαντικόν είνε διε τας επιστημονικές τούτας ιδέας ο κ. Κούζας εκτός τής θεωρητικής έγκρίσεως και τας εφαρμόζει επιτυχώς θεραπεύσας διά συνθετική διάγνωσος εις Σέρρας, Θεσσαλονίκην και άλλας πόλεις πολλού: βαρέως ισθενείς.

Θά δημοσιεύσωμεν προσεχώς και άλλα έγγραφα.

ΝΟΣΗΜΑΤΑ ΠΝΕΥΜΟΝΩΝ  
Βρόγχων, Πλευρίτιδος,  
Αδενοπάθεια κ. τ. λ.

Δ<sup>ο</sup> ΤΣΟΣ ΘΩΜΑΪΟΥ ΛΟΣ

ΠΑΘΟΛΟΓΟΣ - ΦΥΜΑΤΙΟΛΟΓΟΣ  
Διδάκτωρ του Πανεπιστημίου  
Παρίσιων,  
Τέως Διευθυντής του Σανατορίου  
Ασθετοχωρίου επί Θεσπίας.  
Τδ Ιατρείον είνε εξωδιασμέ-  
νον με Ακτίνας Ραίντκεν και  
υπεριώδεις.  
Όδός Τσιμισκή 42. - Τηλ. 34-30  
ΘΕΣΣΑΛΟΝΙΚΗ

ΓΕΩΡΓΙΟΣ ΚΩΝΣΤΑΣ  
ΟΦΘΑΛΜΙΑΤΡΟΣ  
ΟΔΟΣ 4ης ΛΥΓΟΥΣΤΟΥ ΑΡΙΘ. 46  
ΘΕΣΣΑΛΟΝΙΚΗ

Δέχεται τούς πάσχοντα κατά τας  
ώρας 9-1 και 4-7 μ. μ.

Τα Χαρτικά σας εΐδη  
Τας τυπογραφικάς σας  
εργασίας στο Τυπογρα-  
φείον ΓΟΥΝΑΡΗ.

ΤΡΑΠΕΖΑ ΑΘΗΝΩΝ

ΑΝΩΝΥΜΟΣ ΕΤΑΙΡΙΑ - ΕΤΟΣ ΙΔΡΥΣΕΩΣ 1893

117 ΚΑΤΑΣΤΗΜΑΤΑ ΕΝ ΒΛΛΑΔΙ

6 ΚΑΤΑΣΤΗΜΑΤΑ ΕΝ ΤΩ ΕΞΩΤΕΡΙΩ

Έν Αγγλίη, Αιγύπτω και Κύπρω

Όργανισμός ίδρυθείς υπό τής ΤΡΑΠΕΖΗΣ ΑΘΗΝΩΝ

THE BANK OF ATHENS TRUST COMPANY 205, west 33rd Street - NEW YORK

Καταθέσεις εις Δραχμάς έν όψει και επί προθεσμία

ΠΑΣΗΣ ΦΥΣΕΩΣ ΤΡΑΠΕΖΙΤΙΚΗ ΕΡΓΑΣΙΑ ΥΠΟ ΤΟΥΣ ΜΑΛΛΟΝ ΣΥΜΦΕΡΟΝΤΑΣ ΟΡΟΥΣ

Αί έφετειναι έκκοκιστικά μηχαναί με ρουλεμάν βελτιώνουν κατά 50 ο)ο εις τόν χειρισμόν και είναι άπολύτως ήγγυημένα δια τήν κανονικήν λειτουργίαν.

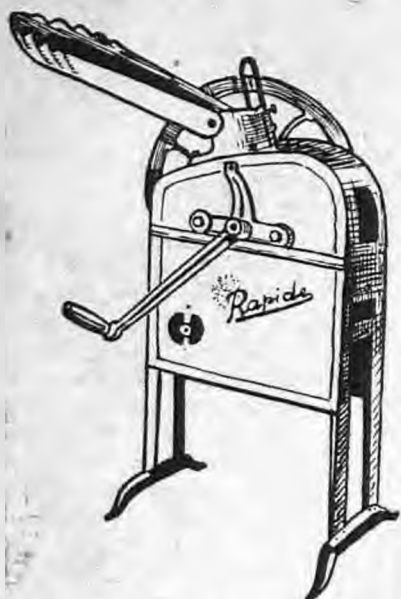

ΕΚΚΟΚΙΣΤΙΚΗ ΜΕ ΕΝΑ ΣΤΟΜΙΟΝ

με Ρουλεμάν και άνευ Ρουλεμάν  
Βάρος μόνον 60 χιλιογράμμα  
Παραγωγή 250 άκάδες καθ' ώραν

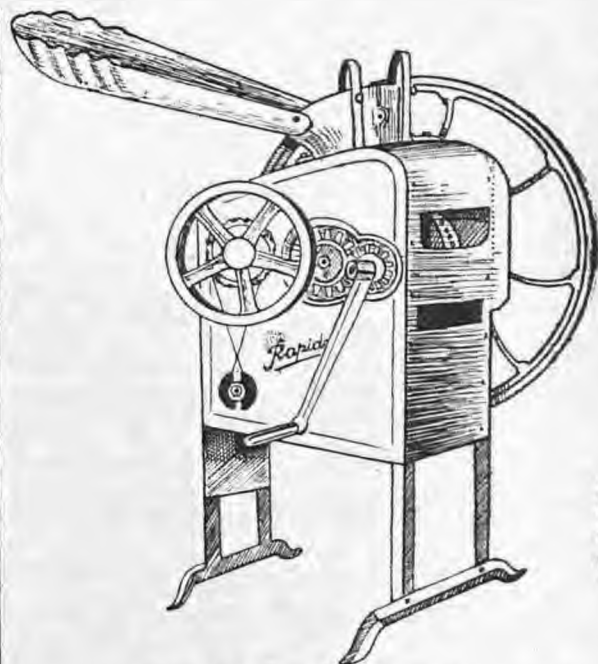

ΕΚΚΟΚΙΣΤΙΚΗ ΜΕ ΔΥΟ ΣΤΟΜΙΑ

με Ρουλεμάν και άνευ Ρουλεμάν  
Χειροκίνητη Μηχανοκίνητη μεγάλης άποδόσεως  
Βάρος 105 χιλιογράμμα

Κατασκευασμένα κατόπιν μακράς πείρας έν συνδυασμῳ με άλλους τύπους τιοιούτων μηχανῶν.

Χαλύβδινα έξ ολοκλήρου, ενισχυόμενα εις όλα τά μέρη με άνεμιστήρας

**ΕΛΛΗΝΙΚΗ ΒΙΟΜΗΧΑΝΙΑ**  
**ΕΚΚΟΚΙΣΤΙΚΑΙ ΜΗΧΑΝΑΙ**  
**ΑΡΑΒΟΣΙΤΟΥ**  
**Ι. ΧΑΡΙΣΙΑΔΗΣ - ΜΗΧΑΝΟΥΡΓΟΣ**  
**ΒΕΡΡΟΙΑ (ΜΑΚΕΔΟΝΙΑΣ)**

έλαφρα και εύκολομεταχειρίσται άνω-τεροι τῶν Αμερικανικῶν και Εθρω-παϊκῶν.

Ηγγυημένα δια τήν άνωτερότητα τόσοσν διδ τήν καλήν λειτουργίαν και άντοχήν, δσον και δια τήν άπόδοσιν.

Δυνάμεθα νά μετατρέψωμεν όλες τās μηχανάς παλαιού τύπου εύκόλως με Ρουλεμάν.



Έσωτερική εμφάνισις

**ΠΙΝΑΞ ΑΝΤΑΛΛΑΚΤΙΚΩΝ ΤΩΝ ΕΚΚΟΚΙΣΤΙΚΩΝ ΜΑΣ ΜΗΧΑΝΩΝ**

Τά έν τῳ παρόντι πίνακι παριστανόμενα ανταλλακτικά είναι τά κυριότερα εκ τῶν υποκειμένων εις φθοράν.

Έκ τῶν ανταλλακτικῶν τούτων πάντετε διαθέτομεν έτοιμοπαράδοτα διατηροῦντες ειδικήν άπεθήκην τούτων πρός άμεσον έξυπηρέτησιν τῶν πελατῶν μας.

Τά ανταλλακτικά ταῦτα εινε έξαιρετικῆς ποιότητος δοδοκιμασμένης άντοχής και άπολύτως έφαρμοστά εις τās μηχανάς μας.

Πάντετε ο λαμβάνων άνάγκην οιοιδήποτε ανταλλακτικοῦ πελάτης μας δύναται σημειώνων εις ήμας τόν αριθμόν του ανταλλακτικοῦ νάτο έχη άμέσως εις τήν διάθεσιν του χωρις οὔδεμίαν καθυστέρησιν.

Ζητήσατε άπό όλους τοῦς αντιπροσώπους μας οιοιδήποτε ανταλλακτικόν.

**ΠΙΝΑΞ ΑΝΤΑΛΛΑΚΤΙΚΩΝ ΤΩΝ ΕΚΚΟΚΙΣΤΙΚΩΝ ΜΑΣ ΜΗΧΑΝΩΝ**

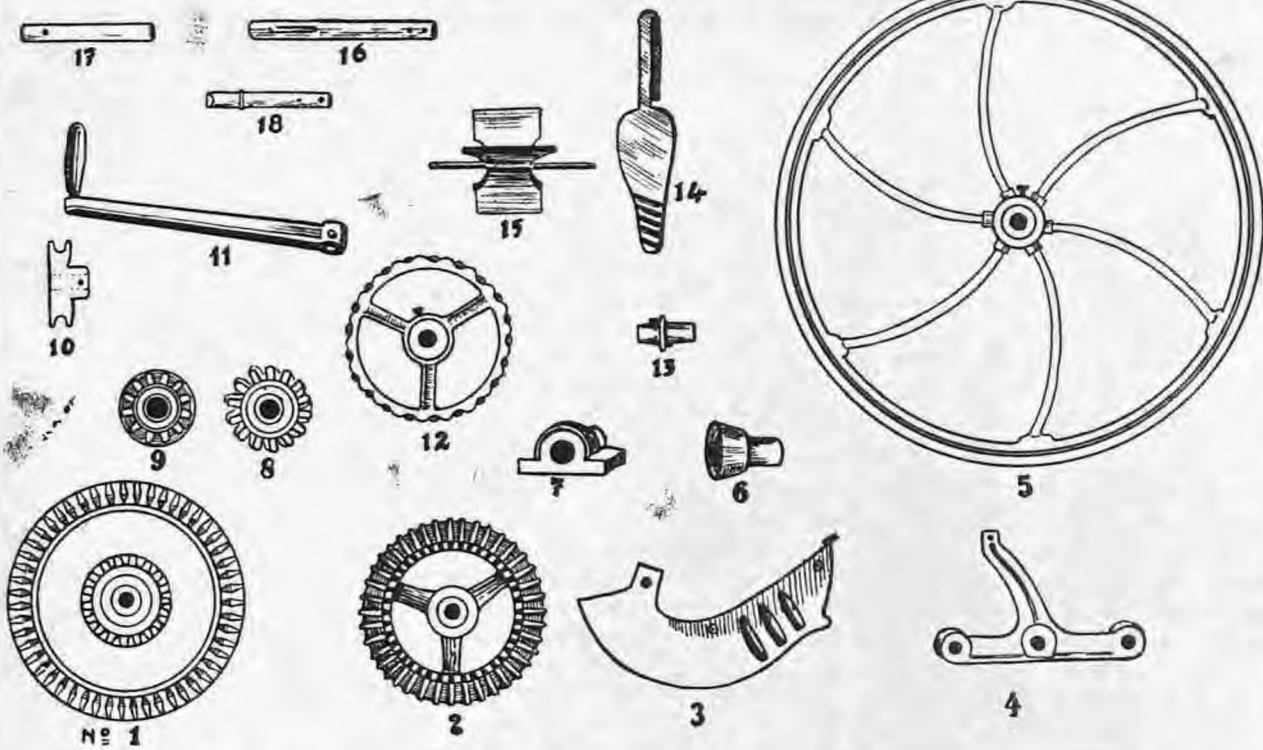

**ΟΝΟΜΑΣΤΙΚΗ ΚΑΤΑΣΤΑΣΙΣ**

*Αριθ. 1 Δίσκος	*Αριθ. 7 Κουσινέτο	*Αριθ. 13 Κουσινέτο άνεμιστρος
> 2 Άρπάκτης	> 8 Γρανάζι μικρό	> 14 Γλώσσα
> 3 Δεκάνη	> 9 Γρανάζι με φλάντζα	> 15 Άνεμιστήρ
> 4 Τρίγωνο Κουσινέτο	> 10 Τροχός άνεμιστήρος	> 16 Άξων Κεντρικός
> 5 Βολάν	> 11 Χειροῦλι (Μανιτέλα)	> 17 Άξων Δίσκου
> 6 Χωνί διαλογῆς σπόρου	> 12 Δοντωτή Τροχαλία	> 18 Άξων Μανιτέλας

Αριθ. 83954 Οἴκ.

Εν Ἀθήναις τῆ 28 Ἰουλίου 1939  
Ο ΕΠΙ ΤΗΣ ΔΙΚΑΙΟΣΥΝΗΣ  
ΥΠΟΥΡΓΟΣ

Ἐχόντες ὑπ ὄψιν τὰ ἄρθρα 10 καὶ 11 τοῦ Νόμου ἐπ' ἀριθ. 128/1936 περὶ ὀργανώσεως τῆς Γραμματείας τῶν Δικαστηρίων κ. λ. π. καὶ τὸ ἀπὸ 17/30 Ὀκτωβρίου 1934 Π. Διάταγμα περὶ ἐκτελέσεως τῶν ἰσχυρῶν 1 κ. λ. τοῦ Νόμου 6094 κ. λ.

Προκηρύσσομεν διαγωνισμόν πρὸς κατάληψιν μὴς (1) θέσεως δικαστικοῦ γραφέως β' τάξεως παρὰ τῆ Εισαγγελία Πρωτοδικῶν Βεροίας.

Ὀρίζομεν ἡμέραν ἐναρξέως αὐτοῦ τὴν 18ην Σεπτεμβρίου 1939 ἡμέραν τῆς ἐβδομάδος δευτέραν καὶ ὡραν 10 π. μ. ἐν τῷ Πρωτοδικεῖον πρὸς τὴν προεκκηρύχθη ὁ διαγωνισμός.

Δεκτοὶ εἶναι εἶναι ἄρρενες καὶ θῆλεις συμπληρώσαντες τὸ 21ον καὶ μὴ ὑπερβάντες τὸ 30ον ἔτος τῆς ἡλικίας των καὶ ἐκπληρώσαντες τὰς στρατιωτικὰς τῶν ὑποχρεώσεως ἢ ἀπαλλαγέντες τούτων νομίμως προκειμένου περὶ ἀρρένων οἱ ἔχοντες ἀπολυτήριον Γυμνασίον ἢ Πρακτικῶν Δικαίου ἢ ἴημ. ἢ μπουρζικῆς Σχολῆς καὶ κατοχόμενοι ἐκ τῆς περιφερείας τοῦ Πρωτοδικείου εἰς ὃ προεκκηρύχθη ὁ διαγωνισμός προκειμένου δὲ περὶ ὄργανων γεννηθέντων ἐν τῇ ἀλλοδαπῇ οἱ ἐγγεγραμμένοι εἰς τὴν μητρώον τῆς ἀνωτέρω περιφερείας.

Οἱ ὑποψήφιοι δεόν τὰ υποβάλλουν πιστοποιητικά α) ἐγγραφῆς εἰς τὴν μητρώον ἀρρένων ἢ θηλέων, β) σπουδῶν, γ) στρατιωτικοῦ γραφείου προκειμένου περὶ ἀρρέτων, δ) πιν. μητρώον, ε) τοῦ Ὑπουργοῦ Δημοσίας Ασφαλείας περὶ τῶν ἐθνικῶν καὶ κοινωνικῶν φρονιμάτων των δύο ἡμέρας πρὸ τῆς ἐναρξέως τοῦ διαγωνισμοῦ εἰς τὸν ἄρμόδιον Πρόεδρον Πρωτοδικῶν.

Ἐξεταστὰ Μαθήματα.

Α) Ἐκθέσις ἰδεῶν ἐπὶ ἱστορικῶν ἢ κοινωνικῶν θεμάτων, β) ἔγγραφος ἀνάπτυξις θεματος λαμβανόμενον ἐκ τῶν ἀρθρῶν 1-10, 29-32 81-131 καὶ 213-319 τοῦ Ὁργανισμοῦ τῶν Δικαστηρίων τῶν Νόμων 6094 ὡς ἐκωδικοποιήθησαν ὑπὸ τοῦ Νόμου ἐπ' ἀριθ. 128/1936 καὶ τῶν ἐκτελεστικῶν διαταγμάτων γ) ταχυγραφία, δ) Γραφομηχανῆ εἰς δὲ δικαστήρια χρησιμοποιεῖται τοιαύτη.

Ἡμοσιευθήτω εἰς τὴν «Ἐφημερίδα τῆς Κυβερνήσεως» καὶ εἰς μίαν τοπικὴν μερίδα τῶν Προέδρων τῶν Πρωτοδικῶν.

Ὁ Ὑπουργός

Α. ΤΑΜΠΛΑΚΟΠΟΥΛΟΣ

Ἀκριβὲς Ἀντίγραφον

(Τ. Π.) Ὑπουργ. Δουραδίου

Ἀκριβὲς ἀντίγραφον ἐπιχειρησικῶν Βεροία τῆ 2 Ἀυγούστου 1939

Ὁ Γραμματεὺς Πρωτοδικῶν  
Α. ΖΗΚΙΔΗΣ

**ΒΑΣΙΛΕΙΟΣ Γ. ΓΟΥΝΑΡΗΣ**

ΙΑΤΡΟΣ

ΟΔΟΣ ΚΩΝΣΤΑΝΤΙΝΟΥ ΕΛΕΥΘΕΡΤΟΥ  
ΒΕΡΡΟΙΑ

Δέχεται ἐν τῇ οἰκίᾳ του ἐπὶ τῆς ὁδοῦ Κωνσταντίνου Ἐλευθερωτοῦ.

Αριθμός 5376

**ΠΕΡΙΛΗΨΙΣ**

προγράμματος πλειστηριασμοῦ  
κινήτων.

Ὁ Συμβολαιογράφος καὶ κάτοικος Βεροίας Ἀντώνιος Ἐμμανοὺήλ Σαρρηκωστής

ἀηλοποιῶ ὅτι,

Ἐπισπεύσει τοῦ Θεοδώρου Καταίκα κατοίκου Θεσσαλονίκης, δικαιοκίμου νὰ λάβῃ παρὰ τοῦ Ἀρσασιαίου Παισιῶν κατοίκου Πλατείας δυνάμει τῆς ἀπ' ἀριθ. 573 τοῦ 1939 ἔτους ἀποφάσεως τοῦ ἰσχυροῦ τῶν ἐν Θεσσαλονίκῃ Πρωτοδικῶν ἐν συνόλῳ δραχ. 9897, ὡς ἡ κοινοποιηθεῖσα ἐπιταγή καὶ ταύτας νομιμοτόκως μέχρι ἐξοφλήσεως ὡς καὶ τὰ ἐξόδα ἐκτελέσεως, θέλουσι ἐκτεθῆ εἰς ἀναγκασικὸν πλειστηριασμόν ἐνώπιόν μου ἢ τοῦ νομίμου ἀναπληρωτοῦ μου τὴν εἰκοστὴν Αὐγούστου ἐνεστητὸς ἔτους ἡμέραν Κυριακὴν ἀπὸ τῆς δεκάτης ὡρᾶς πρὸ μεσημβρίας μέχρι τῆς δωδεκάτης μεσημβρινῆς τοιαύτης, ἐν Βεροία ἔδρα τοῦ ὁμότιμου δήμου καὶ ἐξωθι τοῦ πιν. ἀπὸ τῆς Πλατείας Ἀγίου Ἀρκαδίου καὶ ἐπὶ τῆς ὁδοῦ Κωνσταντίνου τοῦ Ἐλευθερωτοῦ καφετείου τοῦ Ἰωάννου Χαροῖσι ἢ κινήτων μὴ ἐπιτρέπονται ἐντὸς αὐτοῦ, αὐτήν ἔτσι τῶν πλειστηριασμοῦ τὰ διὰ τῆς ὁδ. τριακασίας ἐνεστητὸς ἐκθέσεως ἀνακατασκευῆς κατασκευῆς τοῦ δικαστικοῦ κλητήρος τῶν ἐν Βεροίᾳ Πρωτοδικῶν Ἀσπερίου Σακελλαρίδου, ἀνακατασκευῆς κατασκευῆς, τεισερδίκοντα πρόβατα γαλάρια καὶ εἰς κτίος τοῦ ἐπιθίντος ὄφειλέτου διαφόρων χωματῶν καὶ ἠλίας μὲ διακριτικὸν σημεῖον εἰς τὸ ὅς τρύπα ὡς Δ, ἐκμηθέντα πρὸς δραχμάς διακοσίας πενήκοντα ἑκαστον, ἴσοι συνολικῶς ἀντὶ δραχμῶν δέκα χιλιάδων διακοσίων πενήκοντα. Ἡ κατασκευὴ γεννηθῆσεται εἰς τὸν πλείονα προσφέροισιν συμφέρει τῷ Νόμῳ ὑποχρεούμενον νὰ καταθέσῃ τὸ ἐκπλειστηρίασμα εἰς τὸ δημόσιον Ταμεῖον ἄλλως ἐνεστητὸς καὶ αὐτοῦ ἀναπλειστηριασμός. Γὰ φρεγγνον τῶν πλειστηριῶν εἶνε τῆς ἀπολύτου κρίσεως μου. Τὰ κινήματα, δικαιώματα καὶ τὰ τοῦ συμβολαιογράφου βαρύνονται τὸν τελευταῖον ὑπερθεματιστή. Ἐγένετο ἡ παροῦσα ἐν Βεροίᾳ σήμερον τὴν δεκάτην τετάρτην τοῦ μηνὸς Αὐγούστου χιλιοστοῦ ἑνεκακοιοστοῦ τριακοιοστοῦ ἐνήτου (1939) ἔτους ἡμέραν δευτέραν καὶ ἐν τῷ συμβολαιογραφείῳ μου κειμένῳ ἐν τῇ ἐνταῦθα καὶ ἐπὶ τῆς

**Ο ΕΡΑΝΟΣ ΤΗΣ ΑΝΤΙΦΘΙΣΙΚΗΣ  
ΕΤΑΙΡΕΙΑΣ**

Τὴν παρελθούσαν Πέμπτην 10ην Αὐγούστου διενεργήθη καὶ ἐν τῇ πόλει μας ἔρανος διὰ τὴν ἐνίσχυσιν τῆς Ἀντιφθισικῆς Ἐταιρείας τῆς τελοῦσας ὡς γνωστὸν ὑπὸ τὴν προσαίαν τοῦ Κράτους.

Αἱ κατακοιθεισάι δύο ὁμάδες περιήλθον τὴν πάλιν τὸ δὲ εἰσπραχθὲν ποσὸν ὑπῆρξεν ἀρκούντως ἱκανοποιητικόν.

Ἡ πρώτη ὁμάς ἀπετελέσθη ἐκ τῶν κ. κ. Θεοδοῦλου ἀντιπροσώπου τῆς ἀντιφθισικῆς Ἐταιρείας, Π. Βαρβέρη πρωτοδίκου, Χρ. Χατζημάργου ἰατροῦ, Τσαπάκη μοιράρχου, τῆς Καρ. Παπαθεοκλήσου καὶ τῶν ἐντὸς Ἐλένας Γούναρη καὶ Ἀλίκης Μάντη. Ἡ δευτέρα ὁμάς ἀπετελέσθη ἐκ τῶν κ. κ. Βασιλείου Γούναρη ἰατροῦ, Γεωργίου Τούμπη Εἰσαγγελέως, Παναγιώτη Κουμαντάρου μοιράρχου καὶ τῶν κυριῶν Μάρκου καὶ Χατζηνικολάκη καὶ τῶν ἐντὸς Ἰριγενείας Κεζηνάρη Προέδρου τοῦ Συλλόγου Δεσποινίδων καὶ Ε. Σικελίδου Ταμείου τοῦ Συλλόγου Δεσποινίδων.

**ΔΙ ΑΡΧΑΙΟΛΟΓΙΚΑΙ ΑΝΑΣΚΑΦΑΙ**

Ἐἰς τὴν πόλιν μας ἀρχιερεὺς ἀρχαιολόγος καὶ ἰστορικός συνεχίζει ἀπὸ τῆς παρελθούσης Πέμπτης τὰς ἀνασκαφὰς ἐν τῇ οἰκίᾳ τοῦ Παντοπόλου κ. Ἰερδάνου Κοσμίδου.

Ἐκ τῶν ἀνασκαφῶν ἦλθον εἰς φῶς διάφορα ἀρχαιοτάτα εἰς τὴν φρονιμένην ὅτι ἂν περισυλλεγῶσιν καὶ ἂν τοποθετηθῶσιν εἰς ἀσφαλῆς μέρη, μέγλι τῆς ἱερατικῆς ἀρχαιολογικῆς Μουσέου ἐν τῇ πόλει μας.

Ὁλοὺ Κωνσταντίνου τοῦ Ἐλευθερωτοῦ ἰδιωτικῆς οἰκίας Ἰωάννου Κασιτιοῦ καὶ πρὸς βεβαίως ἐπιτοκίῃ παρ' ἐμοῦ τοῦ συμβολαιογράφου καὶ ἐσφραγισθῇ.

Ὁ Συμβολαιογράφος  
ΑΝΤ. ΕΜΜ. ΣΑΡΡΗΚΩΣΤΗΣ

**ΒΑΣΙΛΕΙΟΝ ΤΗΣ ΕΛΛΑΔΟΣ  
ΔΗΜΟΣ ΒΕΡΡΟΙΑΣ**

Αριθ. Πρωτ. 4094.

Ἐν Βεροίᾳ τῆ 5 Αὐγούστου 1939

**ΔΙΑΚΗΡΥΞΙΣ**

Ο ΔΗΜΑΡΧΟΣ ΒΕΡΡΟΙΑΣ

Διακηρύττει ὅτι.

Τὴν 6ην Σεπτεμβρίου ε. ε. ἡμέραν Τετάρτην, ἐνεργηθήσονται ἐν τῷ Δημαρχεῖῳ Βεροίας, ἐνώπιον τῆς Δημοτικῆς Ἐπιτροπῆς, μυστικαὶ μειοδτικαὶ δημοπρασίαι, δι' ἐνασφραγιστῶν προσφορῶν, ἀνευ ἐρίου ἐκπτώσεως, διὰ τὴν κατασκευὴν

1) Τῆς Δημοτικῆς ἀγορᾶς Βεροίας με πρόϋπολογισμόν δαπάνης δραχ. 2 440.000.

2) Τῷ Δημοτικῷ Μεγάρῳ Βεροίας με πρόϋπολογισμόν δαπάνης δραχ. 1 470.000.

3) Τῶν συμπληρωματικῶν ἔργων τοῦ Δημοτικοῦ Σφαγγεῖου (Χαιροστάσια, σταθμεῖα μεγάλων καὶ μικρῶν ζώων κλπ.) με πρόϋπ. δαπάνης δραχ. 1 92 000.

Καταθετά, ἐγγύησις διὰ τὴν συμμετοχὴν εἰς τὰς δημοπρασίας δοῖτο ἐπὶ τῶν ἀνωτέρω ποσῶν, εἰς γραμμὰτα τοῦ Ταμείου Παρακαταθηκῶν καὶ Δανείων.

Εἰς τὴν δημοπρασίαν τῆς Δημοτικῆς ἀγορᾶς γίνονται δεκτοὶ ἐργολάβοι οἰκοδομικῶν ἔργων β' τάξεως καὶ ἀνω τοῦ δὲ Δημοτικοῦ Μεγάρου καὶ τῶν συμπληρωματικῶν ἔργων τοῦ Σφαγγεῖου τὸ ἀπόγευμα τῆς ἰδίαιας ἡμέρας ἀπὸ ὡρᾶς 4 ὁ μ. μ.

Ἡ δημοπράσια τῆς Δημοτικῆς Ἀγορᾶς ἐνεργηθήσεται τὴν προίαν τῆς 6ης Σεπτεμβρίου ε. ε. ἀπὸ ὡρᾶς 10 12 π. μ. τοῦ δὲ Δημοτικοῦ Μεγάρου καὶ τῶν συμπληρωματικῶν ἔργων τοῦ Σφαγγεῖου τὸ ἀπόγευμα τῆς ἰδίαιας ἡμέρας ἀπὸ ὡρᾶς 4 ὁ μ. μ.

Ο ΔΗΜΑΡΧΟΣ ΒΕΡΡΟΙΑΣ

ΑΝΤ. ΠΡΩΤΟΨΑΛΤΟΥ

**ΤΡΑΠΕΖΑ ΒΕΡΡΟΙΑΣ Α.Ε.**  
ΤΩΡΕΣ ΤΡΑΠΕΖΙΤΙΚΟΝ ΓΡΑΦΕΙΟΝ  
**ΑΞΣΕΡ ΔΑΝΙΕΛ & ΣΙΑ**  
ἔτος ἰδρύσεως 1896  
**ΔΕΧΕΤΑΙ ΚΑΤΑΘΕΣΕΙΣ**  
Ἐν ὄψει, ἐπὶ Προθεσμίᾳ, Τηλετυτῆριον  
Ἐκτελεῖ πίστῆς ρύσεως Τραπεζικὴν ἐργασίαν  
**ΤΑΧΥΤΗΣ ΒΥΝΑΛΔΑΔΕΩΝ**  
**ΑΣΦΑΛΕΙΑ ΧΡΕΜΑΤΩΝ**

**ΕΜΠΟΡΙΚΑ ΚΑΤΑΣΤΗΜΑΤΑ ΥΦΑΣΜΑΤΩΝ**  
**ΙΣΑΔΑΚ ΙΩΝΑ ΣΑΡΦΑΤΗ**  
**ΟΔΟΣ ΦΙΛΙΠΠΟΥ Β' - ΟΔΟΣ Κ. ΕΛΕΥΘΕΡΤΟΥ - ΒΕΡΡΟΙΑ**

Εἰς τὰ καταστήματά μας θὰ εὑρεθῆ πάντοτε ὅλα τὰ εἶδη ὑφασμάτων εἰς **Μεταξωτὰ, Βαμβάκερα, Μάλλινα, Λινὰ κ. λ. π. κ. λ. π.** εἰς πλουσίαν συλλογὴν καὶ τιμὰς **ἐξαιρετικάς.**

Εἰδικώτερον εἰδοποιούμεν τὴν πολυπληθὴ καὶ πιστὴν πελατείαν μας ὅτι ἐπλουτίσαμεν τελευταίως τὴν ἀποθήκην μας με ὅλα τὰ νεώτερα εἶδη διὰ τὴν θερινὴν ἐποχὴν ὡς **Μαντὰ Γυναικεῖα, Ζιλωζέττες καὶ ἑταμίαι Μάλλινα καὶ Βαμβάκερα ἱεσομήρια Ἀγγλικὰ κ. λ. π.**

Ἄσάτως καθιστώμεν γνωστὸν ὅτι διατηροῦμεν εἰς μεγάλην ποικιλίαν τὰ φημισμένα **Κασομήρια** Ναούσης τοῦ βιομηχανικοῦ αὐτοῦ **Κολοσσοῦ ΠΑΝΑΡΑ ΚΥΡΤΣΗ & ΣΙΑ Α.Ε.** καὶ τὰ ὅποια πωλοῦμεν εἰς τιμὰς πολὺ εὐθύνās.

# ΑΛΕΞΗΝΔΡΕΙΑ

ΑΡΧΑΙΟΤΕΡΗ ΤΗ ΕΝ ΒΕΡΡΟΙΣ ΕΦΗΜΕΡΙΔΩΝ  
ΕΚΑΙΔΟΜΕΝΗ ΚΑΘ' ΕΡΕΥΡΑΙΑΣ

Τηλεγράφημα: «ΣΤΕΡΑ» - Βέρροια

ΙΔΙΟΚΤΗΤΗΣ - ΔΙΕΥΘΥΝΤΗΣ

Ι. Γ. ΓΟΥΝΑΡΗΣ

Χειρόγραφα δημοσιεύματα  
ή μη δὲν ἐπιστρέφονται

Δημοσιεύσεις: Ὁ Στίχος Δρ. 3

Περίοδος Δευτέρα — Ἔτος Ἰδρύσεως 1924  
Ἔτος ΙΔ' Ἀρ. Φύλλου 314)401

Δευτέρα 21 Αὐγούστου 1939

Τὸ φύλλον Δραχμαὶ 2.

## ΟΙ ΝΕΟΙ ΤΗΣ «ΝΕΑΣ ΠΟΛΙΤΙΚΗΣ»,

ΤΟΥ ΥΦΥΠΟΥΡΓΟΥ ΤΥΠΟΥ ΚΑΙ ΤΟΥΡΙΣΜΟΥ κ. Θ. ΝΙΚΟΛΟΥΔΗ

Εἰς τὸ ἀφιερῶσθαι εἰς τὴν 4ην Αὐγούστου τεύχος τῆς «Νέας Πολιτικῆς» ὁ ὑφυπουργὸς Τύπου καὶ Τουρισμοῦ κ. Ν. Νικολοῦδης γράφει τὸ ἀκόλουθον ἄρθρον:

Σύσωμον τὸ Ἔθνος, ἐπὶ τῇ ἐπιτελείῃ τῆς μεγάλης μεταβολῆς τῆς 4ης Αὐγούστου 1936 ἐνθυμῆται, σκέπτεται, παραβάλλει καὶ ἀισθάνεται τὴν ἀνάγκην νὰ ἐκδηλωθῇ καθ' ἓνα οἰονδήποτε τρόπον, διὰ νὰ ἀποδείξῃ ἔτι μετέχει τῆς νέας ζωῆς τὴν ὅποιαν ἐνεψύχησε μετ' αὐτὴν τὴν θέλησιν καὶ τὴν σοφίαν τοῦ ἔθνους ἀνθρώπου, ἓνα πατριώτης, ἓνας ἀρχηγός, ὁ Ἰωάννης Μεταξάς, εἰς ἓνα λαὸ ὁλόκληρον.

Ἡ «Νέα Πολιτικὴ», ἡ ὅποια ἀπὸ μακροῦ ἀγωνίζεται τὸν καλὸν ἀγῶνα τῆς διαδόσεως τῶν νέων ἰδεῶν τοῦ Ἐθνικοῦ Κράτους, μετ' ἄλλοι καὶ ἀνιδιοτέλειαν, ποὺ τὴν τιμοῦν, ἀφιερῶνει τὸ πανηγυρικὸν αὐτὸ τεύχος εἰς τὴν τρίτην ἐπέτειον τῆς 4ης Αὐγούστου καὶ εἰς τὰς ἰδέας αἱ ὅποιαι διέπουν τὸ σημερινὸν καθεστῶς. Δὲν ἠδυνάμην νὰ ἀπουσιάζω ἀπὸ τὰς σελιδῶν τῆς ἀπὸ προσπαθῶ νὰ μὴν ἀπουσιάζω ἀπὸ καμμίαν ἐκδηλώσιν ἠμπούμενα εἰς τὰ πλαίσια τοῦ νέου Κράτους φέροι τὴν σφραγίδα τῆς πίστεως, τοῦ θάρρους, τῆς ἰδέας τοῦ ἀγωνίζεσθαι καὶ ὑπερηρετεῖν ὑπὲρ τοῦ συνόλου.

Μέσα εἰς τὸν τραγὸν ἀγῶνα τῆς ἀναστηλώσεως τῶν εὐρειῶν καὶ τῆς ἐπὶ τούτων εὐκοσμησεως μιᾶς νέας ζωῆς τοῦ ἔθνους, ἀγῶνα τὸν ὅποτον ἀγωνίζεται ἀπὸ τριετίας ὑπεραναθρώπως ὁ Ἰ. Μεταξάς, ἐκεῖνα ποῦ ἐλείπαν καὶ ἐστάθη δὲς σκολοὶ νὰ ἐγερθεῖν ὑπῆρξαν τὰ νέα πνευματικὰ κέντρα, τὰ θεωρητικὰ θέματα τῶν νέων ἰδεῶν, αἱ ἰδεολογικαὶ ἐπάλξεις ἐπὶ τῶν ὅποιων θὰ ἔσκημάτωντο καὶ θὰ ἐξεδηλοῦντο οἱ ἀπόστολοι, οἱ κήρυκες τῆς νέας κρατικῆς καὶ ἐθνικῆς θρησκείας.

Ἐγώ μὲν εὐτυχῶς διότι συνέτελεσα τὸ ἔπ' ἐμοί, εἰς τὴν ἰδρύσιν μερικῶν ἐκ τῶν ὀργανισμῶν, οἱ ὅποιοι σήμερον διδάσκουν καὶ ἀναλύουν μεταξὺ τῶν Ἑλλήνων τὴν θεωρίαν τοῦ ἑθνικοῦ κράτους τῆς 4ης Αὐγούστου.

Ἐκεῖνο ὅμως, ποῦ σήμερα προσελκύει ἰδιαιτέρως τὴν προσοχὴν μου καὶ μετ' ἐμοὶ ἀποδοξίζω καὶ ἱκανοποιῶ εἶναι οἱ περὶ τὴν «Νέαν Πολιτικὴν» ἐρῶνται καθημερινῶς καὶ περισσώτερον ἓνας κύκλος νέων ἐπιστημόνων, οἱ ὅποιοι μὲς φέρουν τὴν πίστιν των, τὰς γνώσεις των, μιαν φλόγαν ψυχῆς καὶ ἓνα μέτρον σκέψεως, ποῦ εἶνε ἡδὴ μίαν μεγάλην κατὰκτησιν καὶ μίαν νέα ζωὴν.

Ἡ 4η Αὐγούστου δὲν ὑπῆρξε μόνον μίαν ἄρνησιν τοῦ παρελθόντος εὐδὲ μίαν μοιρολατρικὴν ὑποταγὴν εἰς τὸν ἰσχυρὸν ἄνθρωπον, ὁ ὅποιος εἰς τὴν ὄραν τῆς μεγάλης κρίσεως ἐπῆρεν εἰς χεῖρας του τὰ ἴδια τοῦ κράτους. Ἡ 4η Αὐγούστου ἠβέλησε νὰ εἶναι μίαν θετικὴν πολιτικὴν

κὴν πράξιν, μίαν περίοδο δημιουργίας, μίαν ἐλευθέρην σύμπραξιν δλων τῶν ἐκλεκτῶν πνευμάτων.

Ἡ χορεία τῶν νέων ἐπιστημόνων τῆς «Νέας Πολιτικῆς» οἱ ὅποιοι ἀνέτειλαν μέσα ἀπὸ μηδενιστικὸν τέλημα καὶ τὴν ψυχικὴν ἀπουσίαν τῆς χθρῆς εἶναι μίαν ἐκδήλωσιν ὑγείας τοῦ ἔθνους καὶ μίαν ἰπὸδειξιν, ὅτι ἡ 4η Αὐγούστου εἶνε καθεστῶς διαρκείας, μίαν στερεὰ ἱστορικὴν περίοδο. Διότι δὲν τὸ ἐζήτησε νὰ σταθῇ μετ' ὅλικά μόνον μέσα ἀλλὰ ἀνανεώνεται καθημερινῶς μέσα εἰς τὴν ψυχὴν τῶν μεγάλων λαϊκῶν μαζῶν, τὰς ὅποιαι ἀνύψωσε καὶ εὐηργέτησε καὶ διαποτίθεται ἀπὸ τὴν ἰδέαν—τὴν ἰδέαν τοῦ ἔθνους μέσα εἰς τὸ ἰσχυρὸν κράτος καὶ τῆς πνευματικότητος τοῦ ἀνθρώπου, ποῦ οἱ νέοι μὲς ἐπιστήμονες καλλιέργουν καὶ ἀναδεικνύουν καθημερινῶς ὡς δόγμα πίστεως ἐθνικῆς καὶ κοινωνικῆς.

Θ. ΝΙΚΟΛΟΥΔΗΣ

### ΜΕΓΑΛΗ ΕΚΔΡΟΜΗ ΤΗΣ ΦΑΛΑΓΓΟΣ Ε.Ο.Ν. ΝΑΥΣΣΗΣ ΕΙΣ ΑΘΗΝΑΣ

Ἐντὸς τοῦ προσεχοῦς μηνὸς ἐργαζοῦνται δι' Ἀθῆνας μὴ γὰρ ἐκδρομῇ τῆς φάλαγγος τῆς Ε.Ο.Ν. ἀρρένων Ναύσης.

Εἰς τὴν ἐκδρομὴν αὐτὴν θὰ μετάρχουν ἐργάται τῶν ἐργαστασίων Ναύσης, οἱ ὅποιοι ἀνήκουν εἰς τὴν Ε.Ο.Ν. καὶ θὰ παραμείνουν εἰς τὴν πρωτεύουσαν ἀρκετὰς ἡμέρας.

Οἱ Ναυσσαῖοι φαλαγγίται κατὰ τὴν ἐν Ἀθῆναις παραμονὴν των θὰ γίνωνιν δεκτοὶ ὑπὸ τοῦ Ἐθνικοῦ Κυβερνήτου διὰ νὰ τῷ ἐκφράσουν τὴν πίστιν, ἀφοσίωσιν καὶ τὴν ἀγάπην των. Θὰ προσφέρουν δὲ πρὸς τὸν Ἀρχηγὸν περγαμηνὴν μὲ ἀναγλύφους συμβολικάς τῶν τριῶν πολιτισμῶν, τῆς Ἑλλάδος, εἰκόνας.

Ἐπίσης θὰ προσφέρουν πρὸς τὸν κ. Μεταξάν μίαν ἐνδυμασίαν, προϊόν τῆς ἐργασίας τῶν φαλαγγιτῶν καὶ φαλαγγισσῶν. Ἐξ ἄλλου θὰ προσφέρουν πρὸς τὸν Κυβερνητικὸν Ἐπίτροπον τῆς Ε.Ο.Ν. κ. Κανελλόπουλον καὶ τοὺς ὑπουργοὺς Τύπου καὶ Τουρισμοῦ, Ἐργασίας καὶ Παιδείας ἐκλεκτὰ προϊόντα παραγωγῆς τῆς ὡραίας πόλεως των.

Οἱ φαλαγγίται Ναύσης κατὰ τὴν ἐν Ἀθῆναις παραμονὴν των θὰ φιλοξενηθοῦν ὑπὸ τῶν ἐργαστασίων Λαναρῶν—Κύρση καὶ Σία, τὰ ὅποια ἀνάλαβον διὰ τὰ ἐξόδα τῆς διατροφῆς των.

Εἰς τὸ πρόγραμμα περιλαμβάνεται ἐπίσκεψις δλων τῶν ἀξιοθεάτων μερῶν τῆς πρωτεύουσας, ἡ ὅποια ὡς εἴμεθα εἰς θέσιν νὰ γνωρίζωμεν ἐπισυντάσσῃ εἰς τοὺς φαλαγγίταις μὲς θερμῶς τὴν ὑποδοχὴν.

Ὁ Περιφερειακὸς Διοικητὴς κ. Δεμπέσης ἐδωκε τὰς δεούσας ἀδηγίας διὰ τὸν πλήρη καταρτισμὸν τοῦ προγράμματος τῆς ἐκδρομῆς, ἐντὸς δὲ τῶν ἡμερῶν θὰ ἀνακινω-

## ΕΓΚΥΚΛΙΟΣ ΤΗΣ ΓΕΝΙΚΗΣ ΔΙΟΙΚΗΣΕΩΣ ΠΡΟΣ ΤΑ ΔΗΜΟΤΙΚΑ ΚΑΙ ΚΟΙΝΟΤΙΚΑ ΣΥΜΒΟΥΛΙΑ ΔΙΑ ΤΩΝ ΤΡΟΠΩΝ ΤΗΣ ΕΚΤΕΛΕΣΕΩΣ ΤΩΝ ΕΡΓΩΝ

Ἡ Γενικὴ Διοίκησις ἀπεφύσθη ἐγκύκλιον πρὸς ὅλας τὰς κοινότητες, διὰ τῆς ὁποίας τονίζει οὕτως τὸν τρόπον μὲ τὸν ὅποιον αἱ κοινοτικὰ ἔργα ἀντιμετωπίζονται καὶ ἐκτελοῦν μέχρι τοῦδε τὸ κυριώτερον ἐλλημάτων, τὰ κοινοτικὰ ἔργα, δὲν εἶναι ἐξυπηρετικὸς, διότι λείπει ἀπ' αὐτῶν ἡ βάσις δηλαδή: α) ἓνα πρόγραμμα ἔργων ταξιομημένων, σύμφωνα μετ' ὃ ἐπείγειν καὶ τῆς κοινῆς ὠφελείας των καὶ β) ἓνα χρηματικὸν κεφάλαιον, μετ' ὅποιον θὰ ἐκτελεσθῇ ἀσφαλῶς. Χωρὶς τὴν βάσιν αὐτὴν, ὁ ζῆλος νὰ δώσουν αἱ κοινότητες ἔργα ἀναγκαῖα εἰς τὴν ζωὴν τοῦ τόπου, καταλήγει τὰς περιοριστέρας φασῆς, εἰς τὸ ἄτοπον νὰ ἀρχίζουν ἀπὸ τὴν μελέτην τοῦ ἔργου, νὰ ἐξοδεύουν χρῆμα τῆς Κοινότητος, νὰ κινῆται ὁ μηχανισμὸς τῆς Μηχανικῆς Ὑπηρεσίας Κοινοτήτων καὶ εἰς τὸ τέλος ὄλης ἀδύτης τῆς ἐνεργείας νὰ ἔχουν μίαν μελέτην μόνον καὶ μίαν δαπάνην σημαντικὴν. Τούτο εἶνε ἀντίθετον ἀποτέλεσμα ἀπὸ τὸ ἐπιδικώμενον.

Διὰ τούτων λόγων αὐτοῦς, τὰ ἔργα, καθορίζεται ὑπὸ τῆς ἐγκυκλίου, θὰ γίνωνται μετ' αὐτῶν ἀκόλουθον τάξιν:

Τὸ κοινοτικὸν συμβούλιον θὰ καταστρώσῃ ἄφ' ἑνὸς προγράμμα τῶν ἔργων τῆς κοινότητος καὶ ὅχι οἰωνδήποτε ἔργων ἀλλ' ἔκειναι ποῦ εἶνε ὁμιέουσ ἀναγκαῖα, ἐπιχειρησιακά καὶ πραγματοποιήσιμα, μετὸς πόρους ποῦ διαθέτει ἡ Κοινότης. Δὲν ἐπιτρέπεται π. χ. νὰ ζητησῇ τὸ συμβούλιον τὸν ἠλεκτρογραφισμὸν τῆς Κοινότητος, ὡς ἀνεπιβλητὸν ἐργῶν, ὅτε τὴν ἀνένευσιν κοινοτικοῦ καταστήματος, ὡς ἀνὰ τοίχοι ἔχουν ἀνάγκην ἀπὸ μίαν μικρὰν γέφυραν, ὃ δὲ προϋπολογισμὸς τῆς Κοινότητος εἶνε πειραστικός.

Ἐπὶ τῇ βάσει τῆς ἀποφάσεως αὐτῆς καὶ ἔφ' ὅσον ἡ ἀξία τοῦ ἔργου εἶνε ἀνωτέρας τῶν 5.000 δραχμῶν, ὁ πρόεδρος τῆς Κοινότητος δύναται νὰ ζητήσει τὴν τεχνικὴν συμβουλὴν τῆς Μηχανικῆς Ὑπηρεσίας Κοινοτήτων. Διὰ τὰ μέχρι 5.000 δραχμῶν ἔργα, ὁ προϋπολογισμὸς τῆς δαπάνης εἰς ὅλικά καὶ ἡμερομίσθια δύνονται νὰ καθορίζονται ἐπιτόπως ἀπὸ ἓναν ἐμπειροτεχνὴν καὶ δὲν εἶνε ἀναγκαῖον νὰ ἀπασχληθῇ ἡ Μ. Υ.Κ. μετ' ὅλας ἀξίας τοιαῦτα ἔργα καὶ νὰ γίνονται δαπάνη κινήσεως τοῦ προσωπικοῦ τῆς.

Οἱ πρόεδροι τῶν κοινοτήτων πρέπει νὰ προκαλέσουν καὶ υποβάλουν εἰς τὴν Γενικὴν Διοίκησιν ἀποφάσεις περὶ τῶν ἐκτελεστέων ἔργων καὶ τῶν προϋπολογισμῶν αὐτῶν.

Δι' ἄλλης ἐγκυκλίου πρὸς τοὺς θῆ τούτο ὡς καὶ ἡ ἀκριβὲς ἡμέρα τῆς ἀναχωρήσεως τῶν ἐκδρομῶν φαλαγγιτῶν.

Δημάρχους καὶ τοὺς προέδρους τῶν κοινοτήτων, ἡ Γενικὴ Διοίκησις ὑπενημερίζει οὕτως ἀρξάμενης τῆς περιόδου, ἥτις ἐννοεῖ τὴν ἐκ τῶν μικροσυλλογῶν τῶν ὕδατων, ἀπειλῶν τῆς δημοσίας ὑγείας, εἶνε ἐπιτακτικὴ ἀνάγκη τῆς ἀποξηράνσεως αὐτῶν.

Εἰς τὴν ἐγκύκλιον ἀναφέρεται οὕτως δι' ἐδικοῦ ἄρθρου τοῦ κώδικος περὶ δήμων καὶ Κοινοτήτων, ἐπιβάλλεται ἡ ὑποχρέωσις εἰς τοὺς ἰδιοκτεταὰς γηπέδων, νὰ ἀποξηράνωσι διὰ καταλλήλων ἔργων τὰς ἐν αὐτοῖς ἐξ οἰονδήποτε λόγου σχηματιζομένας μικροσυλλογὰς ὑδάτων, τὰς ἐπιβάλλεται εἰς τὴν δημοσίαν ὑγίαν. Οἱ Δήμοι καὶ αἱ Κοινότητες, ὑποχρεοῦνται νὰ καταρτίσωσι πλῆκα, τῶν σημείων αὐτῶν πρέπει νὰ ἀποξηρανθῶν ἀναγκαστικῶς ὑπὸ τῶν ὑπευθύνων ἰδιοκτετῶν τῶν οἰκοπέδων. Ἐὰν οἱ ἰδιοκτεταὰι τῶν ἐκτέλων τοῦτον δὲν πρὸβον εἰς τὴν ἀποξήρανσιν, τότε ἐκτελοῦν ταύτην τὰ Κοινοτικὰ συμβούλια καὶ οἱ δήμοι, οἵτινες καὶ ἀποστέλλουν εἰς τὸν ἑλεγκτικόν Ὑπὸ ἐπιτήρησιν τῶν γεινομένων ἐξόδων, ἀπὸ τοῦς ὑποχρεοῦσιν ἰδιοκτεταὰ.

Αἱ μικροσυλλογαὶ τῶν ὑδάτων τῶν ἐνημοκτεμένων εἰς δημοσίους ἢ κοινοτικούς χώρους καὶ ἐν γένει εἰς ἐδάφη μὴ ἀνήκοντα εἰς οὐδένα ἰδιώτην ἢ νομικὸν πρόσωπον, πρέπει νὰ ἀποξηρανθῶν ὑποχρεωτικῶς δαπάναις τοῦτων διὰ τὴν ἀποξήρανσιν τοῦτων δύνονται νὰ διατεθοῦν τὰ ἀναγκαῖα ἀπὸ τῆς ἡμερομίσθια προσωπικῆς ἐργασίας τῶν κατὰκτων.

Ἐὰν ὅμως αἱ μικροσυλλογαὶ αὐτῶν λοχηματισθῶν ἐξ ὑπαιτιότητος ἢ πρὸς ὄφελος ὑπομεινῶν δημοτῶν, ἡ ἀποξήρανσις γίνεται δαπάναις τῶν δημοτῶν τοῦτων.

### ΑΝΑΧΩΡΗΣΙΣ ΔΗΜΑΡΧΟΥ

Ἀνεχώρησεν δι' Ἀθῆνας ὁ Δήμαρχος κ. Ἀντώνιος Πρωτοψάλτου ἓνα ὑπογράφῃ τὸ συμβόλαιον τοῦ δανείου ὃ συνῆψε ὁ Δήμος Βερροίας μετὰ τῆς Κτηματικῆς Τραπεζῆς.

Δημάρχων ὤρσθη ὁ κ. Μ. Χατζημηχάλης Ἀντιπρόεδρος τῆς Διοικήσεως τὸν Δήμον Βερροίας Ἐπιτροπῆς.

### ΔΙΑΛΥΣΙΣ ΚΟΙΝΟΤ. ΣΥΜΒΟΥΛΙΟΥ

Διελύθη τὸ Κοινοτικὸν Συμβούλιον Καστανιάς καὶ διωρίσθη διοικοῦσα Ἐπιτροπὴ ἐκ τῶν κ.κ. Παύλου Τοπαλίδου προέδρου καὶ Εὐσεβίου Καμπουρίδου καὶ Ἰ. Κωνσταντινίδου ὡς μελῶν.

ΕΜΜΕΤΡΟΣ ΕΞΙΣΤΟΡΗΣΙΣ ΚΑΙ ΕΠΑΙΝΟΣ ΤΗΣ ΔΡΑΣΕΩΣ ΤΗΣ ΧΟΡΕΥΤΙΚΗΣ ΟΜΑΔΟΣ ΤΗΣ ΜΕΤΑΒΑΣΗΣ ΕΙΣ ΑΘΗΝΑΣ ΚΑΤΑ ΤΗΝ 4ην ΑΥΓΟΥΣΤΟΥ 1939

Υπό ΚΩΝΣΤ. Θ. ΒΑΦΕΙΔΟΥ

ΠΡΟΛΟΓΟΣ

Επιτρέψατέ μοι τώρα δέν θ' ἀργήσω πολλή ώρα νά σάς πώ πώς ή ομάδα πού ἐπήγε με ήμᾶς τήν Τετάρτην τοῦ Αὐγούστου ναι θά σάς τά πώ με γούστο. Με πέρνετε για Τραϊφόρο; τὰ λόγια μου δέν ἔχουν φόρο, Ἡ ἔμπνευσις πού μεδ κατέδη θά σάς πώ τὸ πού συνέβη. Εἰς τήν «Ὀάσιν» πού πήγα κι' ἀκουσα πολλά καὶ λίγα ἀπ' αὐτὸν τὸν Τραϊφόρο τὸν μισσοσακακοφόρο.

Ἡ χορευτικὴ ομάδα πού κατέβηκε με μᾶς κάτω κεὶ εἰς τήν Ἀθήνα καὶ ἔξετέλεσεν ἐκεῖνα θαύματά τε καὶ χορούς διαφόρους σοβαροῦς. Μαρκόπουλος ἡ ἀρχηγός Γεώργιος δὲ ὁ ξεναγός συνοδεῖαν τὰ κορίτσια τακτικά χωρὶς καπρίτσια μέσα εἰς τὸ Στάδιον ἐδάβια κατὰ κοπάδιον. Καὶ τῶν κοριτσιῶν ἡ μάννα σοβαρὰ σάν μιὰ Σουλτάνα τὰ κορίτσια κομαρώνει τ' ἀγαπᾷ τὰ συμμαζῶνει. Ζεῦρετε ποιά εἶναι αὐτή; Κυρία Γεμιτζόγλου σεβαστή. Παίξει ὁ Βαφείδης τὸ βιολί πού τόσο ὠμορφα λαλεῖ ὁ Θωμᾶς δὲ τὸ λαγούτο ὠμορφο ὄργανο καὶ τοῦτο. ὁ δὲ Λάκης παίξει ντέφι νά πῶς ἔρχεται τὸ κέφι. Παλάσκα σέρνει τὸν χορὸ με τὸ κορμί τὸ λιγερὸ Δεύτερ' ἡ Γούναρη τὸν πέρνει χαριτωμένα τότε σέρνει τὰ κορίτσια συνοδεῖαν πολὺ ὠμορφα χορεύουν. Ὅλοι οἱ ἐπίσημοι ἐκεῖ ἐμέθυσαν χωρὶς ρακί ἀπὸ χαρὰ καὶ ἐνθουσιασμὸ συνάμα δὲ καὶ θαυμασμό. Ὁ Μεταξὺς κ' οἱ Ὑπουργοὶ χειροκροτοῦν σείετ' ἡ γῆ κι' ὁ χορὸς ἔχει ἀνάψη; πούδς μπρεῖ νά περιγράψη; Χορεύουν Καλαματιανὸ σὲ κύκλο ἕνα καὶ τρανὸ Ὅσο κρατᾷ τὸ Στάδιον πουθενὰ δέν ἦτο ἄδειο. Συγκροτοῦνται αἱ ομάδες με τίς ὠμορφες κυράδες Πέρνει σειρὰ νά πᾶν νά φάνε καὶ στὸ δρόμο τραγουδᾶνε Στὴν Ὀάσιν εἶνε στρωμμένα τραπέζια ἀπ' ἔλα φορτωμένα Φαγητὰ, φρούτα, ρεσιλίνα πού κατεῦασαν τὴν πεῖνα

Ἔρχεται κι' ὁ Πρωθυπουργὸς κινεῖται καὶ δέν μὲν' ἀργός Στὰ τραπέζια χειραφίες χορηγεῖ καὶ φωταφίες. Ἐάθεται σὲ μιὰ θέσι για νά ἴδῃ νά ἀποθέσῃ Ἄρχεται ὁ πανζουρλισμὸς γίνεται κόσμου χαλασμός. Χορεύουν ἔλαι οἱ ομάδες, κορίτσια ὠμορφες κυράδες Χορεύουν λεβέντες Κρητικὴ ἔχι ἐδαβίως νησιτικὴ. Χορεύουν Ἀκρίτες με μαχαίρια λὲς καὶ πιασθήκανε στὰ χέρια.

Διὰ νά ἀνακεφαλιώσω πρὶν τὸ ποίημα τελειώσω Εἶχαμε σοβαρὸ τὸν Ἀρχηγὸ εὐκλίνητο τὸν ξεναγὸ καὶ τῶν κοριτσιῶν τὴν μάννα σεβαστὴ σαν σταυρομάννα Για τὰ κορίτσια δε νά πῶμε ὅσο καὶ ἂν προσπαθοῦμε νά ἐκφράσωμε με λέξεις εἶτε καὶ με διαλέξεις Εἶγαμε π' ἔλα τὰ εἶδη φυσικὰ χωρὶς φκισαῖδι πιστέψτε ἐμένα τὸν Βαφείδη τὰ ξεψάχνιασε τὰ εἶδη. Εἶχαμε ρούσες καὶ ξανθὲς καστανὲς ὄσες κι' ἂν θὲς καὶ μελαχροινὲς καμπόσες νᾶσεν νά τὲς καμαρώσης. Εἶχαμε πέρδικες τρυγόνες καρδερίνες καὶ παγῶνες Τὶ κορίτσια τί διαμάντια καραμέλλες μεσ' στὰ κάντια. Κουράσθησαν οἱ Ἀθηναῖοι ρω- [τούσαν καὶ μᾶς ἐστεναχωροῦσαν για νά μάθουν πῶς πῶλῃς Βγάξει ἀπ' τὲς καλλονές της [δλες τόσο ὠμορφες κοπέλλες σάν ἀφράτες καραμέλλες καὶ ἐν ἐπιλόγω ὄλοι χάσκοντες καὶ φλογοβόλοι ἐκφωνοῦσαν ὦ! τί θαύμα! τὰ κορίτσια μεσ' στὸ καῦμα! Τὶ κορίτσια ἔχει ἡ Βερούια! νά ἡ καλλονὴ ἀκέρηα.

Μένει νά ἀνακεφαλιώσω πρὶν τὸ ποίημα περατώσω Πῶς κι' ἡμεῖς οἱ ὄργανοπαῖκται εἶμεθα κι' ἡμεῖς οἱ ρέκται μετὰ τόσης εὐστοχίας τῆς ἀδράς ἐπιτυχίας πού κατήγαγ' ἡ οὐὰς πού κατέβηκε με μᾶς τὴν Τετάρτην τοῦ Αὐγούστου μ' ἐνθουσιασμὸ καὶ γούστο, Εἶμαι ἐγὼ ὁ βιολιτζῆς ὁ Θωμᾶς ὁ Καλαϊτζῆς καὶ ὁ Λάκης με τὸ ντέφι ἄιντε κέφι μωρὲ κέφι. ΚΩΝΣΤ. Θ. ΒΑΦΕΙΔΗΣ

ΒΑΣΙΛΕΙΟΝ ΤΗΣ ΕΛΛΑΔΟΣ ΚΟΙΝΟΤΗΣ ΡΑΧΙΑΣ - ΒΕΡΡΟΙΑΣ

Ἀριθ. Πρωτ. 525 Ἐν Ραχιά τῆ 20-8-1939.

ΔΙΑΚΗΡΥΞΙΣ

ἐπαναληπτικῆς πλειοδοτικῆς δημοπρασίας διὰ τὴν ἐκ τῶν κοινοτικῶν λατομειῶν ἀπόληψιν 2.000 κυβικῶν μέτρων σιδηροπέτρας. Ὁ Πρόεδρος τῆς Κοινοτικῆς Ραχιάς Ἡμαθίας διακηρύττει διὰ Μатаιωθείσης τῆς διὰ τῆς 5π' ἀριθ. 507/8]8]39 διακηρύξεως προκηρυχθείσης πλειοδοτικῆς δημοπρασίας, ἐκτίθεται εἰς ἐπαναλη-

πικὴν πλειοδοτ. δημοπρασίαν ἡ ἐκ τῶν κοινοτικῶν λατομειῶν τῶν κειμῆτων ἐν ταῖς θάσσοι Μελίσοι, Παλιό βρυσης καὶ Λιερωτιῶς ἀπόληψις 2 000 κ μέτρων σιδηροπέτρας ὑπὸ τοὺς ἐντὴ ὑπ' ἀρ.24 ἔ.ε. ἀποφάσει τῆς Διοικούσης τὴν Κοινοτητα Ραχιάς Ἐπιτροπῆ; ἀναγραφόμενους ὄρους, ὧν δύνανται τὰ λάβωσι γνώσιν οἱ ἐνδιαφερόμενοι κατ' ἐκάστην προσερχόμενοι εἰς τὸ Γραφεῖον τῆς Κοινοτικῆς. Ἡ δημοπρασία ἐνεργηθήσεται ἐν Ραχιά καὶ ἐν τῷ Κοινοτικῷ Καταστήματι τὴν 27ην Αὐγούστου ἔ.ε. ἡμέραν Κυριακὴν καὶ ὥραν 10-12 π.μ. Ὁ Πρόεδρος τῆς Κοινοτικῆς Α. ΓΙΑΝΝΟΣΟΠΟΥΛΟΣ



ΘΕΡΑΠΕΥΤΗΡΙΟΝ "ΟΙ ΔΩΔΕΚΗ ΑΠΟΣΤΟΛΟΙ," ΠΑΛΤΕΙΑ ΒΑΡΒΑΡΙ (Τηλ. 21-16) Ιεριλικυβάνει τρεῖς μοντέρους Κλινικὰς ΠΑΘΟΛΟΓΙΚΗΝ - ΧΕΙΡΟΥΡΓΙΚΗΝ - ΜΑΙΕΥΤΙΚΗΝ Αἰ νεώτεροι καὶ τελειότεροι Κλινικαὶ Θεσ)νική: Ἐκτίσθη ἐπίτηδες διὰ Κλινικὰς. Ἡουρία, καθαρῶν, φωτισμὸς, κεντρικὴ θέρμανσις, περιπνύσις: Διευθυντής: ὁ Ἴατρος κ. Δ. ΚΩΣΤΟΠΟΥΛΟΣ Στεργάται οἱ ἄριστοι τῶν ἱατρῶν ΤΙΜΑΙ ΛΟΓΙΚΑΙ ΑΠΙΚΛΕΙΟΝΤΑΙ ΤΑ ΜΟΛΥΣΜΑΤΙΚΑ ΚΑΙ Οἱ ΘΒΙΣΙΚΟΙ

ΤΡΑΠΕΖΑ ΒΕΡΟΙΑΣ Α.Ε. ΤΩΣ ΤΡΑΠΕΖΙΤΙΚΟΝ ΓΡΑΦΕΙΟΝ ΔΕΣΕΡ ΔΑΝΙΕΛ & Σ'ᾶ Ἔτος ἰδρύσεως 1936 ΔΕΧΕΤΑΙ ΚΑΤΑΘΕΣΕΙΣ Ἐν ὄψει, ἐπὶ ἰεροθεσμῆ, Τημισυτήριον ἐκτελεῖ πάσης φύσεως Τραπεζικὴν ἐργασίαν ΤΑΧΥΤΗΣ ΣΥΝΑΔΔΑΓΩΝ ΔΑΦΑΔΕΙΑ ΚΡΗΜΑΤΩΝ

ΤΡΑΠΕΖΑ ΑΘΗΝΩΝ

ΑΝΩΝΥΜΟΣ ΕΤΑΙΡΙΑ - ΕΤΟΣ ΙΔΡΥΣΕΩΣ 1893

117 ΚΑΤΑΣΤΗΜΑΤΑ ΕΝ ΕΛΛΑΔΙ 6 ΚΑΤΑΣΤΗΜΑΤΑ ΕΝ ΤΩ ΕΞΩΤΕΡΙΚῳ Ἐν Ἀγγλίᾳ, Αἰγύπτῳ καὶ Κύπρῳ

Ὁργανισμὸς ἰδρυθεὶς ὑπὸ τῆς ΤΡΑΠΕΖΗΣ ΑΘΗΝΩΝ THE BANK OF ATHENS TRUST COMPANY 205, west 33rd Street - NEW YORK

Καταθέσεις εἰς Δραχμάς ἐν ὄψει καὶ ἐπὶ προθεσμῆ

ΠΑΣΗΣ ΦΥΣΕΩΣ ΤΡΑΠΕΖΙΤΙΚΗ ΕΡΓΑΣΙΑ ΥΠΟ ΤΟΥΣ ΜΑΛΛΟΝ ΣΥΜΦΕΡΟΝΤΑΣ ΟΡΟΥΣ

Αί έφετειναί έκκοκιστικά μηχαναί με ρουλεμάν βελτιώνουν κατά 50 0/0 εΐς τόν χειρισμόν και είναι απολύτως ήγγυημένα δια τήν κανονικήν λειτουργίαν.

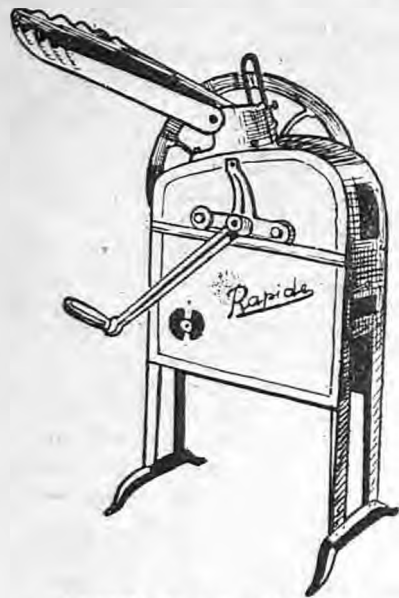

ΕΚΚΟΚΙΣΤΙΚΗ ΜΕ ΕΝΑ ΣΤΟΜΙΟΝ

με Ρουλεμάν και άνευ Ρουλεμάν  
Βάρος μόνον 60 χιλιόγραμμα  
Παραγωγή, 250 όκάδες καθ' ώραν

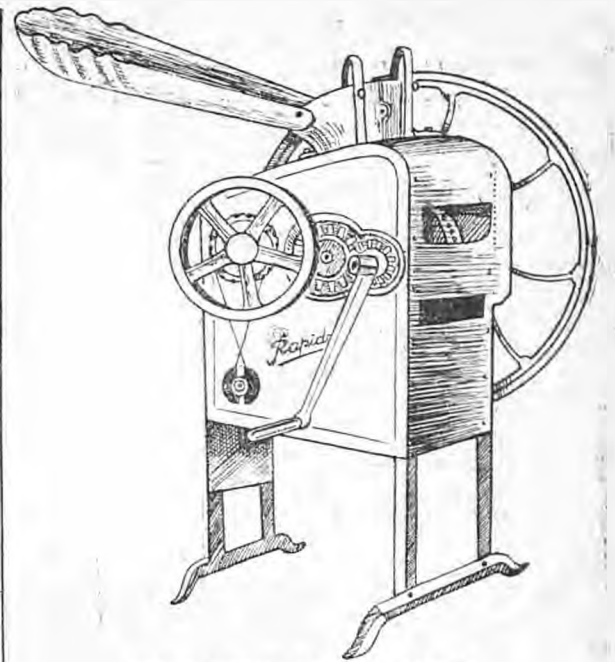

ΕΚΚΟΚΙΣΤΙΚΗ ΜΕ ΔΥΟ ΣΤΟΜΙΑ

με Ρουλεμάν και άνευ Ρουλεμάν  
Χειροκίνητη Μηχανοκίνητη μεγάλης απόδοσης  
Βάρος 105 χιλιόγραμμα

Κατασκευασμένα κατόπιν μακράς πείρας έν σνιδνασμῶ με άλλους τύπους τοιούτων μηχανῶν.

Χαλύβδιναί εξ ολοκλήρου, ένισχυόμεναί εΐς όλα τὰ μέρη με άνεμιστήρας.

**ΕΛΛΗΝΙΚΗ ΒΙΟΜΗΧΑΝΙΑ**  
**ΕΚΚΟΚΙΣΤΙΚΑΙ ΜΗΧΑΝΑΙ**  
**ΑΡΑΒΟΣΙΤΟΥ**  
**Ι. ΧΑΡΙΣΙΑΔΗΣ - ΜΗΧΑΝΟΥΡΓΟΣ**  
**ΒΕΡΡΟΙΑ (ΜΑΚΕΔΟΝΙΑΣ)**

έλαφραί και εύκολομεταχειρίσται άνώτεραί τῶν Αμερικανικῶν και Εθρωπαϊκῶν.

Ήγγυημέναί δια τήν άνωτερότητα τῶσόν δια τήν καλήν λειτουργίαν και άντοχήν, ὅσον και δια τήν απόδοσιν.

Δυνάμεθα νά μετατρέψωμεν ὅλας τὰς μηχανάς παλαιῦ τύπου εύκόλως με Ρουλεμάν.



Ἐσωτερική εμφάνισις

**ΠΙΝΑΞ ΑΝΤΑΛΛΑΚΤΙΚΩΝ ΤΩΝ ΕΚΚΟΚΙΣΤΙΚΩΝ ΜΑΣ ΜΗΧΑΝΩΝ**

Τὰ έν τῷ παρόντι πίνακι παραστάνόμενα άνταλλακτικά εΐναι τὰ κυριότερα έκ τῶν ὑποκειμένων εΐς φθοράν.

Ἐκ τῶν άνταλλακτικῶν τούτων πάντες διαθέτομεν έτοιμοπαράδοτα διατηροῦντες ειδικήν απεθήκηγν τούτων πρὸς άμεσον έξυπηρέτησιν τῶν πελατῶν μας.

Τὰ άνταλλακτικά ταῦτα εΐνε έξαιρετικῆς ποιότητος δεδοκιμασμένης άντοχής και απολύτως έφαρμοστά εΐς τὰς μηχανάς μας.

Πάντες ὁ λαμβάνων άνάγκην οΐουδήποτε άνταλλακτικοῦ πελάτης μας δύναται σημειῶν εΐς ήμας τόν αριθμόν του άνταλλακτικοῦ νά τὸ έχη άμέσως εΐς τήν διάθεσιν του χωρίς οδδεμίαν καθυστέρησιν.

Ζητήσατε από ὅλους τοὺς αντιπροσώπους μας οΐουδήποτν άνταλλακτικόν.

**ΠΙΝΑΞ ΑΝΤΑΛΛΑΚΤΙΚΩΝ ΤΩΝ ΕΚΚΟΚΙΣΤΙΚΩΝ ΜΑΣ ΜΗΧΑΝΩΝ**

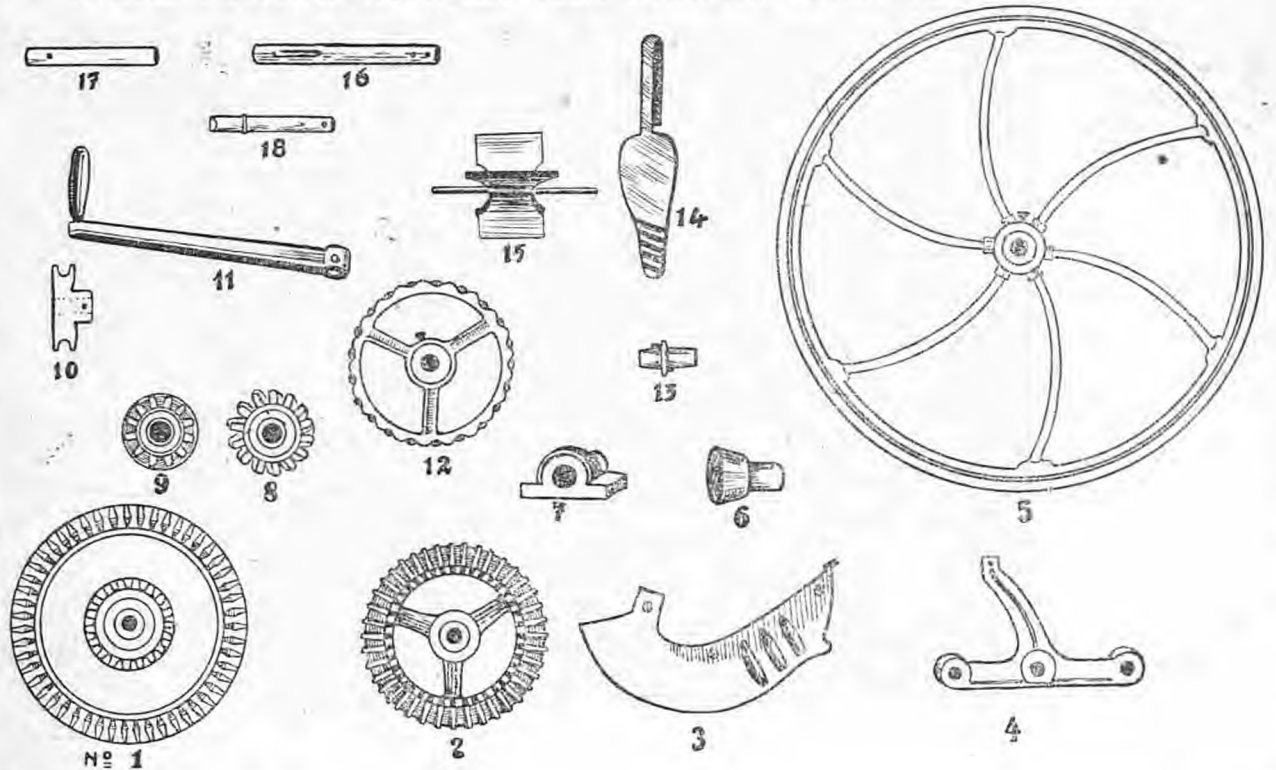

**ΟΝΟΜΑΣΤΙΚΗ ΚΑΤΑΣΤΑΣΙΣ**

- |                          |                          |                              |
|--------------------------|--------------------------|------------------------------|
| Ἄριθ. 1 Δίσκος           | Ἄριθ. 7 Κουσιέτο         | Ἄριθ. 13 Κουσιέτο άνεμιστρος |
| » 2 Ἄρπάκτης             | » 8 Γρανάξι μικρὸ        | » 14 Γλώσσα                  |
| » 3 Δεκάνη               | » 9 Γρανάξι με φλάντζα   | » 15 Ἄνεμιστήρ               |
| » 4 Τρίγωνο Κουσιέτο     | » 10 Τροχὸς άνεμιστήρος  | » 16 Ἄξων Κεντρικὸς          |
| » 5 Βολάν                | » 11 Χειροῦλι (Μανιβέλα) | » 17 Ἄξων Δίσκου             |
| » 6 Χωνί διαλογῆς σπόρου | » 12 Δοντωτὴ Τροχαλία    | » 18 Ἄξων Μανιβέλας          |

Αριθ. 5391

ΠΕΡΙΛΗΨΙΣ

προγράμματος πλειομοῦ κινήτων  
Ο Συμβολαιογράφος καὶ κάτοικος Βερροίας Ἀντώνιος Ἐμμανουήλ Σαρρηκωοῦτης,

Δηλοποιῶ ὅτι,

Ἐπισπεύσει τοῦ Ἀθηναίου Τσακτάνη κατοικοῦ Βερροίας, δικαιομένου λαμβάνειν παρὰ τῶν Γεωργίου Γεωργιάδου καὶ Δημητρίου Δημούλα κατοίκων Βερροίας ἀλληλεγγύως δραχμὰς 5219 ὡς ἡ κοινωποηθεῖσα ἐπιταγή, δυνάμει τῆς ἐπ' ἀριθ. 134]1939 ἀποφάσεως τοῦ Ἐπιρηνοδικείου Βερροίας καὶ ταύτας ἐντόκως μέχρις ἐξοφλήσεως ὡς καὶ τὰ ἔξοδα ἐκτελέσεως, θέλουσι ἐκτεθεῖν εἰς ἀναγκαστικὸν πλειστηριασμὸν τὴν εἰκοστὴν ἐβδόμην Ἀγούστου 1939 ἔτους ἡμέραν Κυριακὴν ἀπὸ τῆς δεκάτης π. μ. ὥρας μέχρι τῆς δωδεκάτης μεσημβρινῆς, ἐν Βερροίᾳ ἔδρα τοῦ δημονύμου Δήμου καὶ Ἐπιρηνοδικείου καὶ ἐξῴθει τοῦ ἐπὶ τῆς ὁδοῦ Κωνσταντίνου τοῦ Ἐλευθερωτοῦ κληρονομοῦ τοῦ Ἰωάννου Χαρίση ἢ καιροῦ μὴ ἐπιτρέποντος ἔσωθεν αὐτοῦ, ἐνώπιόν μου ἢ τοῦ νομίμου ἀναπληρωτοῦ μου, τὰ διὰ τῆς ἐπ' ἀριθ. (141) ἑκατὸν τεσσαράκοντα ἑνα ἐκθέσεως ἀναγκαστικῆς κατασχέσεως τοῦ δικαστικοῦ κλητήρος τῶν ἐν Βερροίᾳ Πρωτοδικῶν Θεωμᾶ Σαμουλίκου, ἀναγκαστικῶς κατασχθέντα πενήκοντα γαλάργια πρόβατα διαφόρων χρωμάτων ἡλικίας ἀπὸ ἕξ μέχρις ὀκτώ ἐτῶν μὲ διακριτικὸν σημεῖον εἰς τὸ δεξιὸν οὖς κόκα ὀπισθεν καὶ εἰς τὸ ἀριστερὸν κοντοδόγκα, ἐκτιμηθέντα πρὸς διακοσίας δραχμὰς ἑκαστον ἢτοι συνολικῶς ἀντὶ δραχμῶν δέκα χιλιάδων (10 000). Ἡ κατακύρωσις γεννηθεῖται εἰς τὸν τὰ πλείονα προσφέροντα τρία λεπτὰ τῆς ὥρας μετὰ τὴν τελευταίαν προσφορὰν ὑπεχουμένον νὰ καταθέσῃ τὸ ἐκπλειστηρίασμα συμφώνως τῷ Νόμῳ εἰς τὸ Ταμεῖον παρακαταθήκη καὶ δανείων, ἄλλως ἐνεργηθῆσεται ἀναπλειστηριασμὸς εἰς βάρος του. Τὸ φερέγγυον τῶν πλειοδοτῶν εἶνε τῆς ἀπυλτοῦ κρίσεώς μου. Ὡς πρῶτην προσφορὰν ὁ ἐπισπεύδων προσφέρει τὰ δύο τρίτα τῆς ἐκτιμηθείσης ἀξίας ἢτοι δραχμὰς 6.666,66. Τὰ κηρύκεια καὶ συμβολαιογραφικὰ δικαίωματα βαρύνουσι τὸν τελευταῖον πλειοδότην.

Ἐγένετο ἡ παροῦσα σήμερον τὴν εἰκοστὴν πρῶτην τοῦ μηνὸς Ἀυγούστου χιλιοστοῦ ἐνεακοσιοστοῦ τριακαστοῦ ἐνάτου (1939) ἔτους ἡμέραν Δευτέραν καὶ ἐν τῷ Συμβολαιογραφεῖῳ μου κειμένον ἐν τῇ ἐνταῦθα καὶ ἐπὶ τῆς ὁδοῦ Κωνσταντίνου τοῦ Ἐλευθερωτοῦ ἰδιοκτησία ἀδελφῶν Ἰωάννου Καμπιτογλου καὶ πρὸς βεβαίωσιν ὑπεγράφη παρ' ἐμοῦ τοῦ συμβολαιογράφου καὶ ἐσφραγίσθη.

Ο Συμβολαιογράφος  
Α. ΣΑΡΡΗΚΩΟΤΗΣ

ΠΕΝΘΗ

ΜΑΡΙΑ Κ. ΛΥΣΙΜΑΧΟΥ

Μετὰ πολυχρόνιον νόσον ἀπεδήμησε πρὸς Κύριον ἡ Μαρία Κ. Λυσιμάχου ὁ θάνατος τῆς ὁποίας ἐβύθισεν εἰς βαρύντατον πένθος σύζυγον, τέκνα καὶ λοιποὺς συγγενεῖς διότι ὁμολογουμένως ἢ ἀφ' ἡμῶν μεταστᾶσα ἦτο ὑπόδειγμα πιστῆς καὶ ἀφοσιωμένης συζύγου καὶ φιλοστόργου μητρὸς.

Τὴν κηδεῖαν τῆς γενομένην ἐν Ναούσῃ τῆς Παρασκευῆς 11ην ἱρέχοντος παρηκολούθησαν πυκνὰ πλήθη συγγενῶν καὶ φίλων τιμῶντων τὴν μνήμην τῆς ἀληθμονήτου νεκρᾶς.

Ἡ Διεύθυνσις τοῦ «Ἀστέρου» συνθεομένη διὰ δεσμῶν συγγενείας μὲ τὴν οἰκογένειαν αὐτῆς καὶ μετέχουσα τοῦ πένθους ἐπὶ τῷ θανάτῳ τῆς συλλυπεῖται θερμῶς τὴν οἰκογένειάν τῆς εἰς δὲ τὴν μετασιᾶσιν εὐχεται ἑλαφρὰν τὴν γαῖαν.

**ΝΟΣΗΜΑΤΑ ΠΝΕΥΜΟΝΩΝ**  
Βρόγχων, Πλευρίτιδος, Ἀδενοπάθεια κ. τ. λ.  
**Δ' ΤΑΞΟΣ ΘΩΜΟΠΟΥΛΟΣ**  
ΠΑΘΟΛΟΓΟΣ - ΦΥΜΑΤΙΟΛΟΓΟΣ  
Διδάκτωρ τοῦ Πανεπιστημίου Παρισίων.  
Τέως Διευθυντῆς τοῦ Σανατορίου Ἀσθεστοχωρίου ἐπὶ ἡετίαν.  
Τὸ Ἰατρεῖον εἶναι ἐφωδιασμένον μὲ Ἀκτίνας Ραίνγκεν καὶ ὑπεριώδεις.  
Ὁδὸς Τσιμισκῆ 42. - Τηλ. 34-30  
ΘΕΣΣΑΛΟΝΙΚΗ

ΓΕΩΡΓΙΚΟΝ ΜΗΝΟΛΟΓΙΟΝ

Εἰς τὴν Γεωργίαν.

Τελειώνει τὸ ἀλώνισμα. Γίνε-ται μετὰ βροχὴν τὸ πρῶτο ὄργωμα γιὰ τὴν σπορὰ τῶν σιτηρῶν. Πρὸ τοῦ ὄργωματος ξαπλώνουσι καὶ τὴ κοπριά, ἢ ὁποῖα δὲν πρέπει νᾶνε χωνεμένη. Καθαρίζουμε τὰ χωράγια ἀπὸ ληθάγια καὶ τὰ ἀγριοχόρτα. Κορυφολογοῦμε τὰ ἀραποσίτια, ὅταν σχηματίσουν τὸν καρπὸ. Μαζεύουμε ἀκόμη τὰ καπνά, τὰ φασόλια, τὰ ἀραποσίτια, τὸ σησάμι, τὸ βαμβάκι, τὴς πατάτες. Ἐτοιμάζουμε τὸν σπόρο, πὸν πρέπει νᾶνε μεστός, καθαρὸς. Ποτίζουμε τὰ λειβάδια καὶ θερίζουμε τριφύλλια. Στὰ ποτιστικὰ χωράγια σπέρνουμε κριθάρι γιὰ πρῶτη νομὴ τὸν χειμῶνα. Στὰ πολὺ ψυχρὰ καὶ ψηλὰ μεσορῶμε νὰ σπείρουσι σιτάρι καὶ σίκαλι.

Στὴν κηπουρικὴ καὶ τὴν ἀνθοκομίαν. — Μεταφτενύουμε σὲ ζεστὰ μέρη κρόσσα, λάχανα, κουνουπύγια. Σπέρνουμε ποτιστικὰ κουνιά, μπιζέλια πρῶτα καὶ ροτυνύουμε πατάτα Πατησίων σὲ ζεστὰ μέρη. Στὰ βόρεια σπέρνουμε σπανάκια μαρούλια. Σπέρνουμε πανσέδες, μπέλλες, γαρύφαλα Κίνας, καποντοίους γιὰ τὰ μεταφτενύψουσι. Σκαλίζουμε καὶ ποτίζουμε τὸν κήπον. Πολλαπλασιάζουμε μὲ μωσχέυματα τὰ γράνια, ὀρνιθάνειες, γαρύφαλα Φυτεύουμε χειμερινοὺς βολβούς γιὰ πρῶτην ἀνθισιν.

ΠΡΟΑΓΩΓΑΙ

Εὐχαρίστως πληροφοροῦμεθα ὅτι ὁ Διοικητῆς Διοικήσεως Χωρῆκῆς Βερροίας Ταγματάρχης κ. Γ. Σταφυλοπάτης προήχθη εἰς ἀντισηματάρχην, καθὼς ἐπίσης καὶ ὁ Διοικητῆς Ὑποδιοικήσεως Χωρῆκῆς Βερροίας Μοίραρχος κ. Παν. Κουμάνταρος προήχθη εἰς Ταγματάρχην.

Συγχαίρων ὁ «Ἀστὴρ Βερροίας» αὐτοὺς διὰ τὴν ἀνταξίαν προαγωγῆν τῶν εὐχεται καὶ εἰς ἀνώτερα.

ΠΡΟΚΗΡΥΞΙΣ

Ἡ Σχολικὴ Ἐφορεῖα Κουλούρος ἐκθέτει εἰς πλειοδοτικὴν δημοπρασίαν τὴν ἐνοικίαν τῶν ἀγρῶν τοῦ Σχολικοῦ κλήρου διὰ μίαν διετίαν τὴν 3ην καὶ 10ην Σεπτεμβρίου ἐ. ἔ. ἡμέραν Κυριακὴν καὶ ὥραν 10—12 συμφώνως τῶν ὁμῶν τῆς διακηρύξεως. Ἡ δημοπρασία νὰ ἐνεργηθῇ ἐν τῷ σχολεῖῳ.

Ἐν Κολούρῳ τῇ 5 Ἀπριλοῦ 1939  
Ὁ Μηδέσθης τῆς Σχολ. Ἐφορείας  
Κουλούρος  
ΦΩΤ. ΜΙΑΚΟΠΟΥΛΟΣ

**ΓΕΩΡΓΙΟΣ ΚΩΝΣΤΑΣ**  
ΟΦΘΑΛΜΙΑΤΡΟΣ  
ΟΔΟΣ 4ης ΑΥΓΟΥΣΤΟΥ ΑΡΙΘ. 46  
ΘΕΣΣΑΛΟΝΙΚΗ  
Δέχεται τοὺς πάσχοντας κατὰ τὰς ὥρας 9—1 καὶ 4—7 μ. μ.

Τὰ Χαρτικά σας εἶδη  
τὰς τυπογραφικὰς σας  
ἐργασίας στὸ τυπογραφεῖον ΓΟΥΝΑΡΗ.

**ΕΜΠΟΡΙΚΑ ΚΑΤΑΣΤΗΜΑΤΑ ΥΦΑΣΜΑΤΩΝ**  
**ΙΣΑΑΚ ΙΩΝΑ ΣΑΡΦΑΤΗ**  
ΟΔΟΣ ΦΙΛΙΠΠΟΥ Β' - ΟΔΟΣ Κ. ΕΛΒΥΘΕΡΩΤΟΥ - ΒΕΡΡΟΙΑ  
Εἰς τὰ καταστήματά μας θὰ εὑρητε πάντοτε ὅλα τὰ εἶδη ὑφασμάτων εἰς **Μεταξωτὰ, Βαμβάκερα, Μάλλινα, Λινὰ κ.λ.π. κ.λ.π.** εἰς πλουσίαν συλλογὴν καὶ τιμὰς ἐξαιρετικὰς.  
Εἰδικώτερον εἰδοποιούμεν τὴν πολυπληθῆ καὶ πιστὴν πελατεῖαν μας ὅτι ἐπλουτίσαμεν τελευταίως τὴν ἀποθήκην μας μὲ ὅλα τὰ νεώτερα εἶδη διὰ τὴν Ὑερινὴν ἐποχὴν ὡς **Μαντὰ Γυναικεῖα, Ζιωρζέττες καὶ ἐτχιμὲν Μάλλινα καὶ Βαμβάκερα**  
**Κασμήρια Ἀγγλικὰ κ. λ. π.**  
Ὡσαύτως καθιστώμεν γνωστὸν ὅτι διατηροῦμεν εἰς μεγάλην ποικιλίαν τὰ φημησμένα **Κασμήρια** Ναούσης τοῦ βιομηχανικοῦ αὐτοῦ Κολοσσοῦ **ΠΑΝΑΡΑ ΚΥΡΤΣΗ & ΣΙΑ Α. Ε.** καὶ τὰ ὅποια πωλοῦμεν εἰς τιμὰς πολὺ εὐθυνὰς.

**ΕΘΝΙΚΗ ΤΡΑΠΕΖΑ ΤΗΣ ΕΛΛΑΔΟΣ**  
**ΙΔΡΥΘΕΙΣΑ ΤΩ 1841**  
**ΚΕΦΑΛΑΙΑ . . . . . Δρ. 1.205.000.000—**  
**ΚΑΤΑΘΕΣΕΙΣ τῇ 30ῇ Ἰουνίου 1939 Δρ. 10.665.000.000—**  
Δέχεται καταθέσεις εἰς Δραχμὰς ἐπὶ προθεσμίᾳ, ἐν ὄψει καὶ εἰς Ταμειυτήριον, καὶ ἐκτελεῖ παντὸς εἶδους Τραπεζιτικὴν ἐργασίαν.  
**Ἰποκαταστήματα καθ' ὅλην τὴν Ἑλλάδα**  
**Ἀνταποκριταὶ εἰς ὅλας τὰς πόλεις τοῦ Ἑξωτερικοῦ.**



Η ΑΡΧΑΙΟΤΕΡΑ ΤΩΝ ΕΝ ΒΕΡΡΟΙΑΙΣ ΕΦΗΜΕΡΙΔΩΝ  
ΕΚΔΙΔΟΜΕΝΗ ΚΑΘΕ ΕΒΔΟΜΑΔΙΑ

ΙΔΙΟΚΤΗΤΗΣ - ΔΙΕΥΘΥΝΤΗΣ  
Ι. Γ. ΓΟΥΝΑΡΗΣ

Τηλεγραμμικά: ...

Χειρόγραφα δημοσιεύματα  
ή μη δέν επιστρέφονται

Δημοσιεύσεις: 'Ο' Στίχος Δρ. 3

Περίοδος Δευτέρα — Έτος Ίδρύσεως 1924  
Έτος ΙΔ' Αρ. Φύλλου 318)402

Δευτέρα 28 Αυγούστου 1939

Τό φύλλον Δραχμαί 2.

Η ΣΥΝΕΙΔΗΤΗ ΠΙΣΤΙΣ

Του κ. ΞΕΝΟΦΩΝΤΟΣ Ι. ΧΑΤΖΗΣΑΡΑΝΤΟΥ, δικηγόρου

Αξιων ιδιαιτέρας προσοχής απο-  
τελεί ή πολυτρόπως εκδηλωμένη  
τάσις ενίων ατόμων προς άθροον  
πλουτισμόν, εξωθούσα πολλούς εν-  
ίοιους εξ αυτών εις παντοειδείς εν-  
κληματικά πράξεις. Τό κοινωνικόν  
ταύτο φαινόμενον, εινε εις άκρον  
επικίνδυνον εις τήν κοινωνικήν εξέ-  
λιξιν και πρόσοδον μιης χώρας, καθ'  
οτι ια χάριν του άθροον πλουτισμοῦ  
διαπραττόμενα εγκλήματα άνάγον-  
ται εις τήν κοινωροίαν εκείνων οι-  
κινα διασάλευσιν τās βάσεις του  
οικονομικοῦ βίου μιης χώρας

Η τοιαύτη ορπή προς επιδιώξιν  
άθροον πλουτισμοῦ, εστω και δι'  
έξιοποιωνν πράξεων, ενεφανίσθη  
ιδία εις τὰ καιά τόν τελευταίον  
πόλεμον εμπόλεμον κράτη. Καί το  
χείριστον πάντων ειναι δι παρσού-  
σει εις τήν εγκληματικότητα όχι  
μόνον ανθρώπους φημίνας τόν τύ-  
πον του έκ φτώσεως; εγκληματίου  
αλλά συνεδέσσαν ανθρώπους ά-  
πλώς ήτόνου χαρακτηροσ, στερου-  
μένους έδραίας ήθικης μορφώσεως  
και ολίγας ήδύναντο κάλλιστα ια  
διαφύγειν τήν οδόν ήν ήκολούθη-  
σαν, ιδία δε δε είτα δέν ενεφανίζον-  
το οι νοσογόνοι αίτιαι οιτινες επρο-  
κάλεσαν τήν ήθικην αδην νόσον.

Εν προκειμένω αι αιτίαι ποικί-  
λοιαι άνάγονται ομοιω εις τήν αυ-  
τήν ήρλικήν αιτίαν ήτιν τόν τελευ-  
ταϊον Παγκόσιον πόλεμον. Η ά-  
γχιότης και ή άπανθρωπία, μεθ' ής  
διεξήγοντο έσσοτολοι παρηβάσεις  
κατόντων του Διεννοῦς Δικαιου, ή  
πλήρης περιστροφήσι παντος ήθικοῦ  
νόμου, ταύτα πάντα και άλλα πα-  
ρόμοια επέδραον λεληθώσως εις  
πήχυσιν τής ανθρωπίνης συνειδή-  
σεως. Καί οστω Πολιτεία δια των  
πράξεων των παρεΐχον ήθοφθόμοι  
πασάδειγμα άπολύτου καταψροσύνης  
του δικαιου και τής ήθικης, μη πα-  
ραλείπονσαι εν αυτω να επιβάλλου-  
αι βαρείας φορολογίας προς πλή-  
ρωσιν δημιουργουμένων νέων κο-  
στικων αναγκων, με επακόλουθον  
τήν ανψύψωσιν του ιμαριθμου τής  
ζωής.

Ενατι τής τοιαύτης καταστά-  
σεως επεφανοντο οι άψήπλοτοι  
οτινες εκτροπόμενοι συνήθως εις  
δαπάνας άφειδεις, εις επιδείξεις  
και ενίοτε εις άκολοσας, προεκά-  
λυον κατά ψυχολογικόν νόμον τόν  
φθόνον των κοινών θνητων, οτι-  
νες προσεπάθον να μιμηθοῦν  
αδούς. Ενετέθεν δε προέκυψε τό  
παρόδοξον φαινόμενον ολικής αν-  
τιθέσεως, ήτοι άφ' ενός μεν επετεί-  
νετο ή οικονομική στείχαωρία και  
ή ένδεια, άφ' ετέρου δε διεδίκετο ά-  
νάτηος πολυτέλεια και έδημιουργού-  
ντο νέαί ανάγκαι του βίου και  
επέζητούντο νέναι άπολαυσις κατά  
τό πλειστον άγνωστοι μέχρι τουδε.

Και οστω περιήλθον πάντες  
βαθμηδόν ή και αιφνιδίως εις οι-  
κονομιάς στεναχωρίας, και τὰ έ-  
σοδα εκάστου οικογενειαρχου, και-  
τοι ηήξημένα δε ήδύναντο να κα-  
λύψωσι πάσας τās αναγκαίως δα-

πάνας.

Εκ τής τοιαύτης οικονομικής  
κακοδαιμονίας και αυτό τό εικόδο-  
μημα του συγχρόνου πολιτισμοῦ  
δια τό όποιον τόσαι γενεαί έμό-  
χθησαν διεσειετο εκ βάθρων. Καί  
ενεφανίσθησαν εν συνεχεία θεω-  
ρίαί αιεινες διεκρήνυτοι ότι πάν-  
οπερ άπεκροσάλλωσεν ή ανθρω-  
πότης έως οήμερον ως ήθικόν  
καταστάλαγμα, ήτο ανήθικον και  
σαθρόν. Αί κοινωνικαί τάξεις, ή  
άτομική πρωτοβουλία, ιδέαι περι  
καθηκόντων και δικαιωμάτων συ-  
ταράχθησαν εκ θεμελιων με τήν  
επαγγελίαν, ότι ένας κόσμος νεώ-  
τερος, ιδεαλιστικώτερος, ανθρωπι-  
νώτερος θά εξέζηχοτο από τās νέας  
ιδέας και κατεπολεμήθη μετά λύσ-  
σης πάν του εκληροδόητος εις ήμας  
ή διανοομένη ανθρωπότης περι  
θεότητος, πατρίδος ήθικης και  
οικογενεας. Τό κοινωνικόν συγκρού-  
τημα ήπειλήθη προς συγχμήν, ή δε  
μοιραία σιθραξί, φρικτωτερα τής  
συρράξεως των χαρακωμάτων, με-  
ταξύ των ανθρωπων εν τή κοινω-  
νική αναρχία ύμνομένη ως μόνη  
δυναμένη να παρασκευήσιν τόν  
χρυσόν αιώνα και τήν εκλιποδσαν  
ευτυχίαν από τήν επιφάνειαν τής  
γής, Ιγαργάλιοε κατ' έξοχήν  
τήν εξέλιθοσαν εκ του πολέμου  
νυμνήν και ανοικτιρομότος ισχίην  
και λιποσαρκον ανθρωπότητα ή  
όποια άνευ ήθικοῦ ηηδαλλου έ-  
ταλαντεύθη άφ' Ικανόν

Ο καλός σπόρος τής αγάπης ά-  
πεινήγη υπό τή άφθόνωσ βλαστή-  
σαντα ζιζάνια πάσης κακίας. Τό  
φως τής αληθείας έσκοτίσθη εις  
τάς συνειδήσεις των ανθρωπων,  
δια να επικριτήση τό ψεύδος και  
ή άποκροσία.

Ο είκοστός, εν τέλει, αιών είχε  
αντιτελει άλαζονικός υπό τήν άπα-  
τηλήν γοητείαν ήν ήσκησαν επί  
του ανθρωπίνου πνεύματος αλογυ-  
δαται άντικως πρόσδοι των λεγομέ-  
νων θετικων επιστημων, τυφλωμέ-  
τος εκ τής όσημέραι αίζαομένης  
παρηγωγής υλικων αγαθων, τής  
σσοσωρεΰσεως του πλουτου, τής έ-  
πεκτάσεως τής ευμάρειας και των  
ανάεωων.

Η ακλήρὰ όμως πραγματικότης  
εσυνένεπε τούς ψυχραιωτέρους των  
ήπαδων των θεωριών αυτών και  
οστω κατά τελευταία ίδια έτη πα-  
ρετριήθη ή εναρξίς τής αντιδρά-  
σεως του οργανισμοῦ κατά του δη-  
λητηριου. Αφου εκυλίσθη εις τόν  
βύρθορον τής άκολοσας και τής  
διαφθοράς, ή ανθρωπότης ήρπισε  
να αισθάνηται αηθίαν προς τήν έ-  
ξαχρειωσιν, μέχρι τής όποιας εξέ-  
πεσε, άποστροφήν προς τήν έξυ-  
θένωσιν τήν ήθικην, εις ήν περιέ-  
στι.

Οι λαοί και τὰ άτομα ήρχισαν  
να άσφουκτώσιν υπό τās άπο-  
πνικτάς αναθυμιάσεις, έφ' ων έ-  
κασέσθη ή ψυχική άτμόσφαιρα  
του ανθρωπου, συνεπεία των όμα-  
δικων εκκρήξεων των ανθρωπίνων

ΑΠΟ ΤΗΝ ΕΟΡΤΗΝ ΤΗΣ ΑΓΙΑΣ ΚΥΡΙΑΚΗΣ

Κατά τήν γενομένην εν Άγια  
Κυριακή Δουτροῦ Βερροίας εορτήν  
ή Διευθυντής του Ημερολογίου Σχο-  
λαίου Λουτροῦ κ. ΑΥΓ. ΔΙΕΒΟΠΟΥ-  
ΛΟΣ έξεφώνησε τόν κάτωθι ύπερο-  
χον λόγον του άπευθυνόμενος προς  
τούς επισκομους.

Αξιότιμε κ. Γενικέ, Σεβασμιώ-  
τατε, κυρλαι κρι κύριοι.

Μετ' αληθινής συγκινήσεως ή  
εκπαιδευτικός κόσμος τής περιφε-  
ρείας Βερροίας υπόδέχεται τήν ύ-  
μετέραν πεφιλημένην έξεχότητα  
και μετά μεγάλης χαράς έκφανετ  
προς όλους ύμας τό ως «ευ παρε-  
στιγτε».

ΟΙ εκπαιδευτικοί λειτουργοί κ.  
Γενικέ, εινε ευγνωμόνες προς τήν  
σημερινήν Έθνικήν Κυβέρνησιν και  
ιδιαιτέρως προς τόν Σιερροῦν Κυ-  
βερνήτην κ. Ι. Μεταξάν—αναλαβόντα  
αυτοπροσώπως τό Υπουργείον τής  
Έθνικής Παιδείας— δια τήν μέ-  
ριμναν και τās άόκνους προσπαθει-  
ας τās έποίας καταβάλλει δια τήν  
Παιδείαν, εκ τής όποιας θά προέλ-  
θη τελειότερα διαμόρφωσις του γα-  
ρακτηροσ του Έλληνοσ πρόγματο  
περ εινε έργον και' έξοχήν δημι-  
ουργικόν και παραγωγικόν τό όπο-  
ον θά άποτελέση τήν σταθεράν και  
ακλόνητον βάση επί τής όποιας  
έγκαθιέρωθη τό κύρος του Νόμου  
ή ήσχια των ατόμων ή ευημερία  
του έθνους και ή πρόοδις του τρί-  
του Έλληνικοῦ Πολιτισμοῦ

Εις τό εξανθρωπιστικόν τουτο  
έργον τής Σής Έθνικής Κυβερνή-  
σεως τό εκδηλούμενον δια τής χα-  
ρακτηείσεσ υγιους και συντηρητικης  
εκπαιδευτικης πολιτικης, συντελέσ-  
σης εις τήν αναβίωσιν των ήθικων  
αξιών, θρησκείας, πατρίδος και

παθων. Προχισαν να αισθανώσιναι  
τήν έλλειψιν του εξυγνονον τής Α-  
ρετής. Ηορχισαν να κατανοώ-  
σιν, διε, οπωσ ή δευγομωσις του  
αϊμστο; άποτελει τον θεμελιώδη  
βιολογικόν νόμον, τον διαποντα  
έην ανθρωπίνην ζωήν, οστω και  
ή εν αρετή και ήθικη διαβίωσις  
των ανθρωπων άποτελει βιολογι-  
κήν ανάγκην δια τήν υπαρξιν και  
ομαλήν λειτουργίαν των  
ανθρωπίνων κοινωνιων. Καί κατε-  
νήθη διε ως πρωταρχικόν στοι-  
χείον δια τήν ολοκληρωτικήν επί-  
τευσιν τής ήθικης, πνευματικης  
και πολιτικης άναγεννήσεως εν-  
νε ή ΠΙΣΤΙΣ, ή βωυδα, ή ακλό-  
νητος, ή συνειδητή πίστις. Διό-  
τι πιστις χλιαρά και αδρανής ειναι  
νεκρά κατά τόν απαράμιλλον χα-  
ρακτηριστικόν του Αριστοτέλους.

Η πιστις αυτη πρέπει να είναι έ-  
νεργός, δραστική, θερμοηρό: Διá  
του σπιθημος δε τούτου θά έμφυ-  
σηθ ή άνεμος τής ψυχικης  
εξάρσεως και τότε μόνον υ-  
πό τās ριπάς του ενθουσιασμοῦ  
θα αναζωογονηθ ή τέρων πηρ,  
και θά ύδωμιν έμπλοϊ χαράς και  
άπερσφανεας να θναθωσκη και  
πάλιν εκ τής ψυχής ή φλόξ τής  
Πίστις, τής Αρετής και  
τής Αγάπης...

ΞΕΝ. Ι. ΧΑΤΖΗΣΑΡΑΝΤΟΣ  
Δικηγόρος  
Αθήναι

οικογενείας, άποτελοσών τήν βά-  
σιν του Νέου Κράτους μας ολοκλη-  
ρος ή εκπαιδευτικός κόσμος, άλλ'  
ιδιαιτάτα τής περιφερείας μας, ή  
πήρξε από τής πρώτης στιγμής  
λίαν πρόθυμος εκτελεστής και συμ-  
παρστάρης, διότι φιλοδοξεί, άφ'  
ένος μεν να δημιουργήση ανθρω-  
πους πιστεύοντας εις, τās τρεις  
ταύτας ήθικάς αξίαις περί των ό-  
ποιων περιστρέφεται ήδη τό έργον  
του σχολείου και ή εν γένει δια-  
παιδαγωγίαις τής Νεολαίας και  
άφ' ετέρου αντί πάσης άλλης επι-  
γραφής έξωθεν των σχολείων τάθη,  
ως συνίστα ή άειδήμος 'Αδამάντιος  
Κοραής ή επιγραφή «ΕΡΓΑΣΤΗ-  
ΡΙΟΝ ΕΥΕΡΓΕΤΩΝ ΤΗΣ ΒΑ-  
ΤΡΙΑΔΟΣ».

Συστήματα εκπαιδευτικά και  
παιδαγωγικά σθηριζόμενα εις άρ-  
χάς αντιθέτους προς τās πρό όλγου  
μνησνευθείσεσ, εις ιδέας άνανρε-  
πτικά: οδέποτε κατωφρωσων να  
δεισοδύσων εις τόν έρόν των σχολ-  
είων τής περιφερείας περιβόλον  
και να μολύνου αντέν, καιτοι δυ-  
στυχώς παρατηρείτο τουτο εις τι-  
νας περιφερείας, κατά τὰ προηγού-  
μενα καθεστώτα τής πλήρους άσυ-  
δουσίας, άτινα διεψθειρον τήν καρ-  
δία των Έλληνοπαίδων και έξή-  
λειφον τήν ήθικήν και θρησκευτι-  
κήν συνείδησιν των.

Σίς διαβεβαιούμε κ. Γενικέ διε  
ήνωμένοι υπό τέ σκηπτρον του λα-  
οφιλοῦς Βασιλέως μας και τή συν-  
δρομή τής Έθνικής Νεολαίας άπι-  
τελούσης τό δεύτερον σχολείον θά  
έξακολουθήσωμεν τό επί τή βάσει  
των αρχων τής 4ης Αυγούστου  
λαυπρόν μορφωτικόν και εθνοσω-  
τήριον έργον μας, ίνα παραδόσω-  
μεν εις τήν Κοινωνίαν χρηστούς  
πολίτας και εις τήν εκκλησίαν ευ-  
σεβή τέκνα, διαπλάσωμεν δε τήν  
Νεολαίαν κατά τοιούτον τρόπον  
έωσως ώσπε να καταστή αυτη τό  
στήριγμα τής Κοινωνίας εις τό ά-  
ναδημιουργικό έργον τής Μεγάλης  
μας Έλλάδος.

Ζήτω ο Βασιλεύς.  
Ζήτω ο Έθνικός Κυβερνήτης μας  
Ζήτω ο κ. Γενικός Γραμματέυς.  
Ζήτω ή Έθνική Νεολαία.

ΕΜΜΕΤΡΟΣ ΕΦΗΜΕΡΙΣ

ΑΙ ΕΥΠΟΛΗΤΕΣ

Όταν ουχιά εις τās έδούς  
έκαλότωτες τās συναντώμε,  
διá λόγους πανασθητικούς  
έλοι μας τās συμπαθοῦμε.

Μά όταν και στην εκκλησια  
με τόση άφρασχά  
μας έρχονται έυπόλητες!

Είναι δια ουχασία  
για τήν ξεστοσασία  
και άσυγχώρητες.  
Ο ΕΩΡΑΚΟΣ

16ον ΣΥΝ)ΓΜΑ ΠΕΖΙΚΟΥ ΔΙΑΚΗΡΥΞΙΣ

Τὸ 16ον Σύνταγμα Πεζικοῦ διακηρύττει ὅτι, τὴν 29ην Ἀγούστου 1939 ἡμέραν Τρίτην καὶ ὥραν 10-12 π.μ. ἐνεοργηθήσεται ἐν τῷ συνήθει τόπῳ δημοπρασιῶν (χώρος περὶ τὸν Ἅγιον Ἀντώνιον) δημοσίως πλειοδοτικὸς διαγωνισμὸς διὰ τὴν ἐκποίησιν τῆς κόπρου τῶν κτηνῶν τοῦ Συν)τος ἐπὶ ἐν ἑτος ἀπὸ 1ης Σεπτεμβρίου 1939 ἕως 31 Ἀγούστου 1940.

Δημοσιεύσεις, κηρύκεια κλπ. θέλοντες βαρύνει τὸν τελευταῖον πλειοδότην.

Ἐν Βεροία τῇ 23-8-1939

Ὁ

Διοικητὴς τοῦ Συντάγματος Χ. ΙΩΑΝΝΟΥ

ΕΛΛΗΝΙΚΑΙ ΠΑΡΑΔΟΣΕΙΣ ΕΛΛΗΝΙΚΟΣ ΠΟΛΙΤΙΣΜΟΣ Ἀπὸ τοῦς γίγαντας τῆς παγκοσμίου διανοήσεως.

Ο ΜΕΓΙΣΤΟΣ ΤΩΝ ΕΛΛΗΝΩΝ ΚΑΤΑΚΤΗΤΩΝ ΤΗΣ ΔΥΣΕΩΣ

Τιμὴ δρχ. 7. Βιβλιοπωλεῖον Ι. Δ. Κολλάρον καὶ Σίας, Α.Ε. Ὑπὸ τοῦ αὐτοῦ ἐξεδόθησαν 25 ἄλλα, ἐνδιαφέροντα καὶ θε διανοούμενον ἔργα Γράψατε διὰ κατάλογον Δ. Φ. Χαλᾶν, 18, β, Ἀσκληπιοῦ, Ἀθῆναι (Κ.)

ΝΟΣΗΜΑΤΑ ΠΝΕΥΜΟΝΩΝ

Βρόγχων, Πλευριτιδης, Ἀδενόπαθεια κ. τ. λ

Δ΄ ΤΑΞΟΣ ΘΩΜΟΠΟΥΛΟΣ

ΠΑΘΟΛΟΓΟΣ - ΦΥΜΑΤΙΟΛΟΓΟΣ

Διδάκτωρ τοῦ Πανεπιστημίου Παρισίων.

Τέως Διευθυντὴς τοῦ Σανατορίου Ἀσθεστοχωρίου ἐπὶ δετίαν.

Τὸ Ἰατρικὸν εἶναι ἐφωδιασμένον μὲ Ἀκτῖνας Ραίντκεν καὶ ὑπεριώδεις.

Ὁδὸς Ταυμισκῆ 42. - Τηλ 34-30 ΘΕΣΣΑΛΟΝΙΚΗ

ΒΑΣΙΛΕΙΟΣ Γ. ΓΟΥΝΑΡΗΣ

ΙΑΤΡΟΣ

ΘΑΟΣ ΚΩΝΣΤΑΝΤΙΝΟΥ ΕΛΕΥΘΕΡΤΟΥ ΒΕΡΡΟΙΑ

Δέχεται ἐν τῇ οἰκίᾳ του ἐπὶ τῆς 65ου Κωνσταντίνου Ἐλευθερωτοῦ.

Τὰ Χαρτικά σας εἶδη Τὰς τυπογραφικὰς σας ἐργασίας στὸ Τυπογραφεῖον ΓΟΥΝΑΡΗ.

ΑΠΑΡΑΙΤΗΤΕΣ ΦΡΟΝΤΙΔΕΣ ΜΕΤΑ ΤΩΝ ΣΥΓΚΟΜΙΔΩΝ ΤΩΝ ΚΑΡΠΟΦΟΡΩΝ

Συνιθέστατα καὶ ἐκεῖνοι ἀκόμη ποῦ φροντίζουν γιὰ τὰ δένδρα τῶν ἐλάχιστη ἢ κομμὴ προσοχὴ δὲν δίνουν μετὰ τὴν συγκομιδὴν. Καὶ ὅμως μετὰ τὴν καρποφορίαν ὁφθεὶ ὁ παραγωγὸς ἀφαιρέσει ἀπὸ τὰ δένδρα του καὶ τὸν τελευταῖο καρπὸ ἐπιβάλλεται νὰ λάβῃ μερικὲς φροντίδες ποῦ ἔχουν πολὺ μεγάλη σημασία σὴν ὄλη ζωὴ τοῦ δένδρου καὶ τὴν ὑγιεινὴν του κατάστασιν.

Ποιὲς εἶνε οἱ δουλειὲς ποῦ πρέπει νὰ γίνωνται μετὰ τὴν συγκομιδὴ τῶν καρποφόρων εἰς ἐκθέτου-με ἁμέσως παρακάτω.

Οἱ σπουδαιότερες φροντίδες μετὰ τὴν συγκομιδὴ εἶνε ὁ καθαρισμὸς τῶν δένδρων καὶ ἡ ἀπολύμανσις τῶν. Ὁ καθαρισμὸς ἀφορᾷ κυρίως τοὺς βλαμμένους καὶ παραμορφωμένους καρποὺς ποῦ μένουσιν ἐπάνω στὸ δένδρο χωρὶς νὰ πέσουν. Ὅλοι οἱ ἐτέιοι καρποὶ κηθῶς καὶ οἱ καρποὶ ὅλοι ποῦ βρῖσκονται πεσμένοι κάτω ἀπὸ τὰ δένδρα πρέπει νὰ μαζεύωνται καὶ νὰ καίωνται ἢ νὰ ρίχνωνται σὲ λάκκο βαθὺ μὲ ἀσβέστη. Παράλληλα ἐφ' ὅσον μάλιστα ὑπέφεραν ἀπὸ κάποια ἀσθένεια, πρέπει νὰ καθαρίζωνται ἀπὸ τὰ βλαμμένα καὶ ξηρὰ ἢ μισόξηρα βλαστάρια καὶ κλωνάρια τὰ ὁποῖα ὁμοίως νὰ κίωονται. Δὲν εἶνε δύσκολο νὰ καταλάβῃ κανεὶς ὅτι ὁ καθαρισμὸς αὐτὸς τῶν δένδρων ἔχει μεγάλη σημασία ὅταν σκεφθῇ ὅτι μετὰ τὴν καταστροφὴ ὅλων τῶν μερῶν ἐκεί-

νων ποῦ φέρουν τὰ ὑπολείμματα καὶ τοὺς σπόρους διαφόρων ἀσθενειῶν καὶ ἐχθρῶν καταστρέφεται μεγάλο μέρος αὐτῶν μετὰ τὸ ἀποτέ-ομα νὰ ἐμποδισθῇ ἢ τοῦλάχιστον νὰ περιορισθῇ ἡ μελλοντικὴ των δράσις.

Ἡ ἐπέμβασις αὐτὴ θὰ εἶνε πλήρης ἐὰν μετὰ τὸν καθαρισμὸ γίνῃ μία ἀπολύμανσις τῶν δένδρων τοῦλάχιστον μὲ βορδιγάλειο πολτὸ ἢ μὲ δξυχλωριούχο χαλκὸ ὥστε νὰ καταπολεμηθοῦν τὰ μανηταρᾶκια ἀσθενειῶν ποῦ συνήθως προσβάλλουσι ὅλα τὰ δένδρα. Ἡ ἀπολύμανσις αὐτὴ εἶνε ἀπαραίτητος ὡς συμπλήρωμα συστηματικῆς ἐφαρμογῆς ψευασμῶν ὅταν τὸ δένδρο ἔχει πάθει ἀπὸ τὶς ἀσθένειες τῆς «ΒΟΥΛΑΣ». Σὲ τέτοιες περιπτώσεις τὸ ψεκάσμα μετὰ τὴν συγκομιδὴ γίνεται ἕστερα ἀπὸ 1—2 ἄλλους ψεκάσμοὺς ποῦ ἔχουν προηγηθῇ.

Ἄλλη ἐνδιαφέρουσα φροντίδα μετὰ τὴν συγκομιδὴ ἡ ὁποία πρέπει νὰ ἐφαρμόζεται ἀπὸ τὸν Ἀγρονστο εἶνε τὸ ξελάκκωμα σιῶν κορμῶ τῶν δένδρων. Τὸ ξελάκκωμα πρέπει νὰ γίνετα γενικὰ σὲ ἕνα ἀρκετὸ βάθος (10—20 πόδιων) ἀναλόγως καὶ τῆς ἀναπτύξεως τῶν δένδρων καὶ σὲ ἀρκετὴ ἀπόστασι ἀπὸ τὸν κορμὸ (σὲ ὄλη τὴν ἐπιφάνεια τῆς οἰκῆς τοῦ δένδρου). Ὁ ἀνοιγόμενος λάκκος ἀφίεται ἀπὸ 20—30 ἡμέρας ἀναλόγως καὶ τῆς στιγμῆς ποῦ γίνεται (ἀργότερα ἀφίεται ὀλιγώτερον).

Σκοπὸς τοῦ ξελάκκωματος κατὰ τὸ τέλος τοῦ καλοκαιριῦ ἢ φθινοπώρου εἶνε νὰ ἀερισθοῦν οἱ ρίζες καὶ ἡ βίασις τοῦ κορμοῦ. Νὰ

ἀπορροφηθῇ μιὰ ποσότης νεροῦ τῶν πρώτων βροχῶν. Νὰ καθαρισθοῦν οἱ πιθανὸν ὑπάρχοντες βλαμμένες ρίζες ἀπὸ διάφορες ἀρρώστειες σαπήλας καὶ ἀπὸ τὸ μεγάλο σκουλήκι τοῦ «ΚΑΙΝΩΛΗ». Στὶς περιπτώσεις αὐτὲς ἀπολυμαίνονται οἱ πληγὲς μὲ διάλυμα πυκνὸ θεικῶσ σιδήρου (20—30 ο/ε). Μὲ τὸ ξελάκκωμα γίνετα ἀκόμη ἡ λίπανσις τῶν δένδρων ποῦ ὑποβοηθεῖται μὲ τὸ ἀνοιγμα τῶν λάκκων σὲ κάποιο βάθος κατὰ τὴν ἐποχὴ τοῦ φθινοπώρου ποῦ εἶνε ἀπὸ τὶς καταλληλότερες ἐποχὲς γιὰ τὴν ἐφαρμογὴ τῆς λιπάνσεως γενικώτερα στὰ καρποφόρα. Τὸ ξελάκκωμα μᾶς ὑποβοηθεῖ ἀκόμη νὰ διευκολπίσουμε, ἐφ' ὅσον ὑπάρχει ἀνάγκη, ἀσβέστη κυκλικὰ στὸ δένδρο ἢ ἄλλα ὕλικά ποῦ ἐπιβάλλουσι εἰδικὲς συνθήκες τῆς δειτροκαλλιτεργείας μας.

Μιὰ ἀκόμη δουλειὰ μετὰ τὴν συγκομιδὴ εἶνε καὶ τὸ ἀσπρισμα τῶν κορμῶν μὲ ἀσβέστη ποῦ σκοπὸ ἔχει νὰ προσωλοζῇ τὰ δένδρα ἀπὸ τὶς καυστικὲς ἀκτῖνες τοῦ ἡλίου καὶ νὰ ἐμποδίσῃ καὶ καταστρέψῃ μερικὰ ἔντομα τῶν κορμῶν.

ΓΙΓΝΑΤΙΟΣ ΣΑΧΑΡΟΠΟΥΛΟΣ

Γεωπόνος

ΔΙΕΘΝΗΣ ΕΚΘΕΣΙΣ ΘΕΣΣΑΛΟΝΙΚΗΣ

XIV ΠΕΡΙΟΔΟΣ

10 ΣΕΠ)ΒΡΙΟΥ - 1η 8)ΒΡΙΟΥ 1939

ΔΗΛΩΣΑΤΕ ΣΥΜΜΕΤΟΧΗΝ

ΕΠΙΣΚΕΦΘΗΤΕ ΤΗΝ

Ἀποτελεῖ τὴν σπουδαιότεραν κατ' ἑτος ἐπίδειξιν καὶ ἀποτελεσματικὴν διαφήμισιν τῶν προϊόντων τῆς χώρας μας.

Συντελεῖ εἰς τὴν ὑπὸ καλλιτέρου δρους τοποθέτησιν καὶ διάθεσιν τῶν εἰς τὸ ἐσωτερικὸν καὶ ἐξωτερικὸν.

Ἐμφανίζει τὴν ξένην παραγωγὴν εἰς τὰς καλλιτέρας ποιότητας καὶ τιμὰς καὶ διευκολύνει τὸν παραλληλιτισμὸν τῶν μὲ τὴν παραγωγὴν τοῦ τόπου μας.

Χορηγεῖ ἐτησίως βραβεῖα καὶ ἐπαθλα εἰς τὰς βιομηχανίας καὶ παραγωγούς.

Μεγάλαι ἐκπτώσεις ναύλων διὰ τοὺς ἐπισκέπτας καὶ μεταφορὰς ἐκθεμάτων.

Πληροφορίαι εἰς τὰς Τοπικὰς Ἐπιτροπὰς εἰς τὰς ἑδρας τῶν Νομῶν τοῦ Κράτους καὶ κατὰ τόπους Πρακτορεῖα.

ΡΑΔΙΟΦΩΝΑ - ΚΟΣΤΟΥΜΙΑ

Εἰς τὴν μεγαλειτέραν ἀποθήκην τῆς Ἑλλάδος τὰ Καταστήματα ΣΤΥΛΙΑΝΟΥ ΧΑΤΖΗΙΑΚΩΒΟΥ θὰ εὑρητε τὰ καλεῖτερα καὶ φθηνότερα ἑτοιμα ραμμένα κοστούμια ἀνδρικὰ ἀπὸ δρ. 530 καὶ ἄνω, γιλιὰδες, καμπαρδίνες, ἀδιάδροχα καὶ παλτὰ ἀπὸ δρ. 650 μέχρι 1800 τὰ ἀνώτερα (Εὐρωπαϊκὰ). Παντελόνια ἑτοιμα, κασιμέρια Ἀγγλικὰ καὶ Ἑλληνικὰ φθηνότερα ἀπὸ παντοῦ.

Ραδιόφωνα μπαταρίας Ἀμερικανικὰ «ΕΛΙΣΣΟΝ» 6, 8 καὶ 9 λυχνιῶν ἀπὸ δρχ. 5 400 καὶ ἄνω.

Καταστήματα ΣΤΥΛΙΑΝΟΥ ΧΑΤΖΗΙΑΚΩΒΟΥ

Γωνία Βασιλέως Κωνσταντίνου 34 — Θεσσαλονίκη

ΤΡΑΠΕΖΑ ΒΕΡΟΙΑΣ Α.Ε.

ΤΕΩΣ ΤΡΑΠΕΖΙΤΙΚΟΝ ΓΡΑΦΕΙΟΝ

ΑΣΣΕΡ ΔΑΝΙΕΛ & Σ'Α

Ἔτος ἰδρύσεως 1896

ΔΕΧΕΤΑΙ ΚΑΤΑΘΕΣΕΙΣ

Ἐν ὄψει, ἐπὶ Προθεσμία, Ταμειυτήριον Ἐκτελεῖ πάσης φύσεως Τραπεζικὴν ἐργασίαν ΤΑΧΥΤΗΣ ΣΥΝΑΔΔΑΓΩΝ ΔΕΦΑΔΕΙΑ ΧΡΗΜΑΤΩΝ

ΤΡΑΠΕΖΑ ΑΘΗΝΩΝ

ΑΝΩΝΥΜΟΣ ΕΤΑΙΡΙΑ - ΕΤΟΣ ΙΔΡΥΣΕΩΣ 1893

117 ΚΑΤΑΣΤΗΜΑΤΑ ΕΝ ΒΛΛΑΔΙ

6 ΚΑΤΑΣΤΗΜΑΤΑ ΕΝ ΤΩ ΕΞΩΤΕΡΙΚΩ

Ἐν Ἀγγλίᾳ, Αἰγύπτῳ καὶ Κύπρῳ

Ὁργανισμὸς ἰδρυθεὶς ὑπὸ τῆς ΤΡΑΠΕΖΗΣ ΑΘΗΝΩΝ

THE BANK OF ATHENS TRUST COMPANY 205, west 33rd Street — NEW YORK

Καταθέσεις εἰς Δραχμὰς ἐν ὄψει καὶ ἐπὶ προθεσμία

ΠΑΣΗΣ ΦΥΣΕΩΣ ΤΡΑΠΕΖΙΤΙΚΗ ΕΡΓΑΣΙΑ ΥΠΟ ΤΟΥΣ ΜΑΛΛΟΝ ΣΥΜΦΕΡΟΝΤΑΣ ΟΡΟΥΣ

Δημοσία Κεντρικὴ Διεύθυνσὶς τῆς Βεροίας

Αί έφετειναί εκκοκιστικά μηχαναί με ρουλεμάν βελτιώνουν κατά 50 ο)ο εις τόν χειρισμόν και είναι απολύτως ήγγυημένα δια τήν κανονικήν λειτουργίαν.



ΕΚΚΟΚΙΣΤΙΚΗ ΜΕ ΕΝΑ ΣΤΟΜΙΟΝ

με Ρουλεμάν και άνευ Ρουλεμάν  
Βάρος μόνον 60 χιλιόγραμμα  
Παραγωγή, 250 εκάδες καθ' ώραν

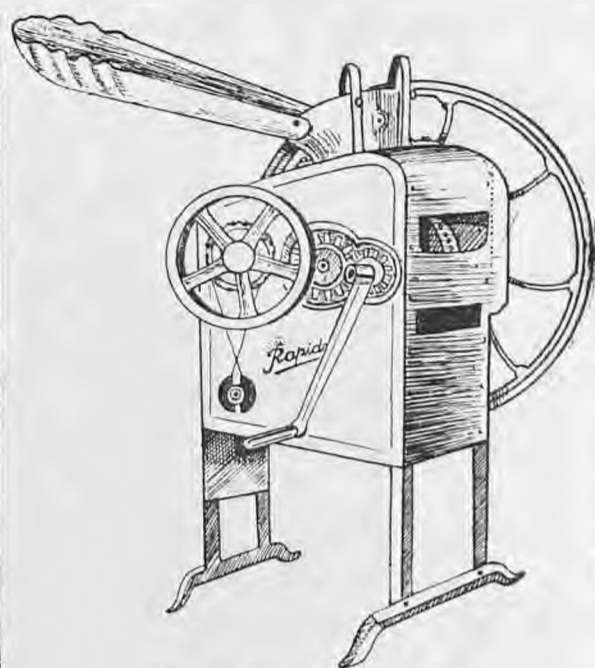

ΕΚΚΟΚΙΣΤΙΚΗ ΜΕ ΔΥΟ ΣΤΟΜΙΑ

με Ρουλεμάν και άνευ Ρουλεμάν  
Χειροκίνητη Μηχανοκίνητη μεγάλης απόδοσης  
Βάρος 105 χιλιόγραμμα

Κατασκευασμένα κατόπιν μακράς πείρας εν συνδυασμῳ με άλλους τύπους τιούτων μηχανῶν.

Χαλύβδιναί εξ ολοκλήρου, ενισχυόμενα εις όλα τὰ μέρη με άνεμοστήρας

**ΕΛΛΗΝΙΚΗ ΒΙΟΜΗΧΑΝΙΑ**  
**ΕΚΚΟΚΙΣΤΙΚΑΙ ΜΗΧΑΝΑΙ**  
**ΑΡΑΒΟΣΙΤΟΥ**  
**Ι. ΧΑΡΙΣΙΑΔΗΣ - ΜΗΧΑΝΟΥΡΓΟΣ**  
ΒΕΡΡΟΙΑ (ΜΑΚΕΔΟΝΙΑΣ)

έλαφρα και εύκολομεταχειρίσται ανώτεραι τῶν Αμερικανικῶν και Εθρωναϊκῶν.

Έγγυημένα δια τήν ανωτερότητα τῶν διὰ τήν καλήν λειτουργίαν και άντοχήν, ὅσον και δια τήν απόδοσιν.

Δυνάμεθα νά μετατρέψωμεν ὅλας τὰς μηχανάς παλαιῦ τύπου εύκόλως με Ρουλεμάν.



Έσωτερική εμφάνισις

**ΠΙΝΑΞ ΑΝΤΑΛΛΑΚΤΙΚΩΝ ΤΩΝ ΕΚΚΟΚΙΣΤΙΚΩΝ ΜΑΣ ΜΗΧΑΝΩΝ**

Τὰ εν τῷ παρόντι πίνακι παραστανόμενα ανταλλακτικά είναι τὰ κυριότερα εκ τῶν υποκειμένων εις φθοράν.

Έκ τῶν ανταλλακτικῶν τούτων πάντες διαθέτομεν έτοιμοπαράδοτα διατηροῦντες ειδικήν απεθήκην τούτων πρὸς άμεσον εξυπηρέτησιν τῶν πελατῶν μας.

Τὰ ανταλλακτικά ταῦτα εἶνε εξαιρετικῆς ποιότητος δοκιμασμένης άντοχῆς και απολύτως έφαρμοστά εις τὰς μηχανάς μας.

Πάντες ο λαμβάνων ανάγκην οιουδήποτε ανταλλακτικοῦ πελάτης μας δύναται σημειῶναι εις ήμας τὸν αριθμὸν τοῦ ανταλλακτικοῦ νὰ τὸ έχη άμέσως εις τήν διάθεσιν του χωρὶς οὐδεμίαν καθυστέρησιν.

Ζητήσατε από ὄλους τοὺς αντιπροσώπους μας οιουδήποτε ανταλλακτικόν.

**ΠΙΝΑΞ ΑΝΤΑΛΛΑΚΤΙΚΩΝ ΤΩΝ ΕΚΚΟΚΙΣΤΙΚΩΝ ΜΑΣ ΜΗΧΑΝΩΝ**

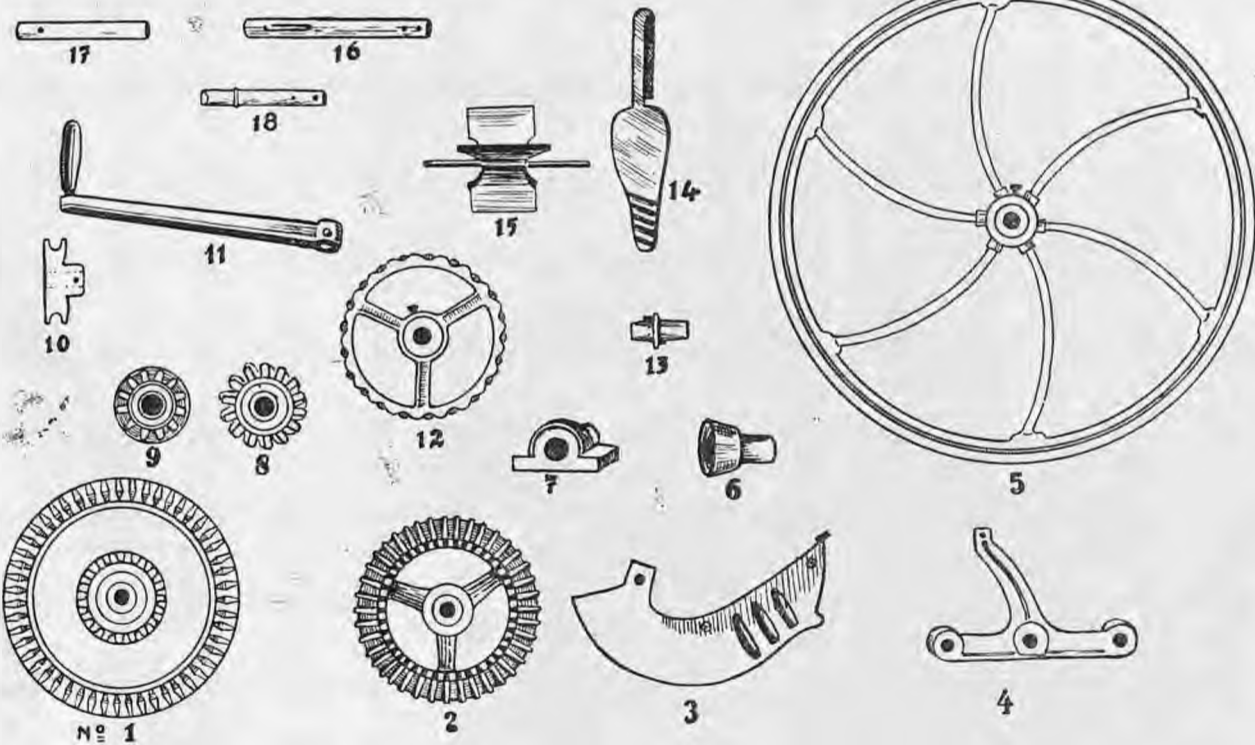

**ΟΝΟΜΑΣΤΙΚΗ ΚΑΤΑΣΤΑΣΙΣ**

- |                          |                          |                                 |
|--------------------------|--------------------------|---------------------------------|
| • Αριθ. 1 Δίσκος         | • Αριθ. 7 Κουσιπέτο      | • Αριθ. 13 Κουσιπέτο άνεμοστρος |
| • 2 Ἀρπάκτης             | • 8 Γρανάζι μικρό        | • 14 Γλώσσα                     |
| • 3 Δεκάνη               | • 9 Γρανάζι με φλάντζα   | • 15 Ἀνεμοστήρ                  |
| • 4 Τρίγωνο Κουσιπέτο    | • 10 Τροχὸς άνεμοστρος   | • 16 Ἄξων Κεντρικὸς             |
| • 5 Βολάν                | • 11 Χειροδλι (Μανιπέλα) | • 17 Ἄξων Δίσκου                |
| • 6 Χωνὶ διαλογῆς σπόρου | • 12 Δοντωτὴ Τροχαλία    | • 18 Ἄξων Μανιπέλας             |

**ΕΠΙΣΤΟΛΗ**

Εν Αγγελοχωρίω τῆ 25-7-1939.

**Π ρ ο ς**

τὴν Διεύθυνσιν τῆς «Ἐφημερίδος»  
«Ἀστὴρ Βερροίας»

Βερροίαν

Διὰ τῆς παρουσίας μας ἐρχόμεθα ὅπως οὕς πληροφορησόμεθα τὰ κατὰ ταῦτο ἵνα λάβητε καὶ σεις μίαν ἰδέαν τὴν ὑποφέρουσιν οἱ ἀγρόται παρὰ τῆς λεγομένης 12ης Κοινῆς Διευθύνσεως αὐτοκινήτων καὶ ἰναμήπαρονοῦνται οἱ ἔμποροί σας οὗ δὲν ἔχουσι ἀνοκείας ἀγοραπωλησίας ὡς ἐκ τῆς ἐλλείψεως χωρικῶν καὶ ἐξηγοῦμεθα.

Ἡ Περιφέρεια Αγγελοχωρίου ἀπαριζομένη ἀπὸ ἀρκετὰ χωρία μικρὰ καὶ μεγάλα ὡς καὶ χωριὸν τῆς περιφέρειας Γιαννιτσῶν τῶν συναλλασσομένων μετὰ τὴν πόλιν τῆς Βερροίας συνίμα δετῶν μεταξὺ Βερροίας καὶ Αγγελοχωρίου χωρικῶν ἐξυπηρετεῖτο δι' ἐνὸς λεωφορείου τῆς συνεργατικῆς τὸ ὅποιον βεβαίως δὲν ἐξυπηρετεῖ τοὺς κατοίκους ὡς ἔπρεπε (καθ' ὅσον ἡ συνεργατικὴ ἐπιδίωκε τὴν εὐκολίαν τῆς καὶ τὸ μέγα κέρδος). Οὐχ ἤτεον διωξ ἀπὸ τῆς συστάσεως τῆς κοινῆς Διευθύνσεως τῶν αὐτοκινήτων ἐπιστεῦσαμεν οὗ θὰ παύσοι τὰ βήματα μὲν: ἄλλα παρ' ἐλπίδα δὲν πέρασε ἀρκετὸ καιρὸς καὶ οἱ ἑλπίδες μὲς ἐξητμίσθησαν. Καθ' ὅσον εἰς τὴν γραμμὴν τοῦ Αγγελοχωρίου ἐτεθῆ λεωφορεῖον κατὰ τὸ δὴ λεγόμενον ἀπὸ τὰ κατεῖοια, δηλαδὴ πολιτικῶν σεσιθωμένων καὶ καπνίσων λωιερικῶς κλπ. ἴξις 25—30 χιλιάδων δρχ. καὶ τῶν 14 θέσεων ὁπερ δύνανθε νὰ τὸ ἐκτιμῆση μεταβρίοντες ἐκ τῶν σταθμῶν αὐτοκινήτων 100 μέτρα μακρὰν τῶν γραφείων σας καὶ τοῦτο πρὸς πίστωσιν τῆς ἀλλοθείας τῶν γραφομένων μας. Τὸ ἐν λόγω αὐτοκίνητο (λεωφορεῖον) πολλακις ἀνικανοποιεῖται δι' ἕτερον φορτηγὸν παρελθόντων αὐτῶν μετὰ κοθίσματα βιζίβι εἰς τὸ ὅποιον τοποθετοῦνται κατὰ περιπτώσεις ἀπὸ 12-20 ἀνδρωποὶ. Καθ' ὅσον εἰς τὸ μεταξὺ τῶν καθισμάτων τοποθετοῦνται σάκκοι καὶ κιβώτια ἐπὶ τῶν ὁποιων κάθηνται οἱ ἐπιβάται κατὰ σειράν (καθ' ἑλλῆν) διὰ τὴν ἐξοικονομήσιν τοῦ χώρου μακροῖς ὄντες ἐαυτοῦς οὗ ἐπέτυχον θέσιν. Καὶ ταῦτα τὸν χειμῶνα καὶ ὁπίου ὑπάρχουσιν ἀρκετοὶ ἐπιβάται οὔτινες σιβίζονται ὅπως-ὅπως. Ὅπου ταν δὲμας ὑπάρχουσι 5-10 ἀφιενται εἰς τὴν τύχην των πρὸ παντός ἐν Βερροίᾳ τὸ θέρεσι, μετὰ τὴν δικαιολογίαν οὗ τὸ αὐτοκίνητον ἐπιδορθώνεται ἢ δὲν ἡλθεν κλπ. δικαιολογίαις. Ἐνῶ πράγματι τὸ αὐτοκίνητον ἐστάλη πρὸς μεταφορὰν ἐπιβατικῶν ἢ προσκυνητικῶν πανηγυρικῶν διαφόρων χωρικῶν ὡν βροῖει ἡ περιφέρειά μας ἢ μεταφορὰν ἐργατικῶν. Ὡς πρὸς τὰ πρὸς τὸν Σιαθμάρη δὲ παρὰ πρὸς τὰς μᾶς ὑποδεικνύονται παρ' αὐτοῦ

ἐπιβατικὰ αὐτοκίνητα 200 δρχ.

Ἐπὶ τῶν ἀνωτέρω ἐρωτῶμεν,

1] Καθιερώθη συγκοινωνία εἰς τὴν περιφέρειαν;

2] Ἐπιτρέπεται ἡ περιφέρειά μας τὰ εἶνε δευτερευμένη μετὰ τὴν ἐξυπηρέτησιν ἐνὸς σταθμίου ὁπερ ὀνομάζεται λεωφορεῖον Κοινῆς Διευθύνσεως κυκλοφορεῖν κατὰ βούλησιν;

3] Ὁ Νόμος δότις ἐγίνε διὰ τὴν ἐξυπηρετησιν τοῦ κοσμάκι ἐπρόβλεψε τὸ τοιοῦτον.

4] Αὐτὴν τὴν κατάστασιν γνωρίζουν οἱ ἀρμόδιοι οὗ ὑπάρχει.

5] Δυνάμεθα νὰ ἐλπίζωμεν ἐπὶ τῶν ἀνωτέρω διόρθωσιν τῆς καταστάσεως;

Ζητοῦμεν συγνώμην διότι οὗς ἀπαροχλήσωμεν μετὰ τὴν ἐκθεσιν τῶν βασιάνων μας ἴλλα τὸ τοιοῦτον μὲς παρεκίνησεν ἐπειδὴ ἔχομεν ὑπ' ὄψιν μὲς τὸ διὰ τὰν τόπον μὲς ἐπιδοκιμούμενον πάντοτε ἰνδιαφέρον ὑμῶν μετὰ τὴν ἐλπίδα οὗ θέλει προστίσει διὰ τὴν διόρθωσιν τοῦ ὑπάροχτος σύμμερον κακοῦ ἥπως μὴ ἀναγκασθῶμεν ἐγκαταλείποντες τὰς ἐργασίας μας καὶ τρέχομεν διὰ διαμαρτυρίας κλπ.

Μεθ' ὑπολήψεως  
**ΕΥΣΤ. ΓΑΓΓΑΝΙΔΗΣ**  
Πρόεδρος ΣΔΑΚ Ζερβοχωρίου  
**Γ. ΚΡΕΞΗΣ**  
Πρόεδρος ΣΔΑΚ Αγγελοχωρίου

**ΤΑ ΒΧΗΡΗΤΑ ΚΑΠΝΑ**

Ἡ Ἀγροτικὴ Τράπεζα προέβη εἰς τὰς ὑπ' αὐτὴν πηρεσίας εἰς συστάσεις ὅπως παράσχον ἀμείριστον τὴν ἀρωγὴν των πρὸς τοὺς ἐφόρους καπνοῦ προκειμένου νὰ γίνη παρ' αὐτῶν ἡ ἐτησία ἐξέλεις τῶν καπνικῶν ἀποθεμάτων καὶ ἡ καταστροφὴ τῶν ἀχρηστῶν καπνῶν ἐσοδείας 1937 καὶ 1938.

**ΑΝΤΑΠΟΚΡΙΣΕΙΣ**

**ΕΙΣ ΤΟΝ ΕΥΘΥΝ ΔΡΟΜΟΝ**

**ΦΥΤΙΑ**, Αὐγουστος. — Τὴν προπερασμένην Κυριακὴν 13 Ἀγουστού ἐξέδραμον εἰς Φυτιάν ἐκ Ζωτοχωρίου οἱ κ.κ. Ἑμμανουὴλ Α. Χριστοδουλοῦ, μαθητῆς Γυμνασίου Βερροίας ἀξιοματικὸς τῆς Α 142 Φύλαγος Βερροίας, Βορᾶλάμπης διδάσκαλος Ζωτοχωρίου, Σωκράτης Ποζιάδης φαλαγγίτης καὶ ἄλλοι παραθερισταί. Τὸς ἐκδρομῆς ἀνέμενον ὁ Πρόεδρος Φυτιᾶς μετὰ τῶν συμβούλων καὶ τῆς Νεολαίας τοῦ χωρίου. Μετὰ τὸν ἐκκλησιασμὸν ἐγένετο συγκέντρωσις εἰς τὸ Δημοτικὸν Σχολεῖον, ὅπου ὁ κ. Ἑμμανουὴλ Α. Χριστοδουλοῦ ἐμίλησε περὶ τοῦ σκοποῦ τῆς Ε.Ο.Ν. καὶ τοῦ ὁλοῦ αὐτῆς ἐν τῇ Κοινωνίᾳ, συστήσας εἰς τοὺς ἀκροατὰς πίστιν καὶ ἀφοσίωσιν εἰς τοὺς Ἐθνικοὺς Κυβερνήτας μας, πρὸς ἐπιτυχίαν τοῦ σκοποῦ αὐτῆς. Ἱδιαιτέρως ἐτόνισεν τὴν σημασίαν τὴν ὁμοίαν ἔχον γιὰ μᾶς ἰδίᾳ τοὺς Ἑλληνας τὰ τρία ἰερά σύμβολα **ΘΡΗΣΚΕΙΑ, ΠΑΤΡΙΣ, ΟΙΚΟΓΕΝΕΙΑ** χάριν τῶν ὁπίων Τρόπαια ἀθάνατα ἔστησαν εἰς πρόγονοὺς μας. Συνέστησε τὴν ἐγγραφὴν ὅλων εἰς τὴν Ἐθνικὴν Ὀργάνωσιν Νεολαίας καὶ ὑπέδειξε τὰς ὑποχρεώσεις τὰς ὁποίας ἀναλαμβάνει τις τασσόμενος ὑπὸ τὴν Ἱερὰν σημαίαν τῆς. Περαιτῶν τὸν λόγον τοῦ ἐβροντοφώνησεν οὗ «Οἱ νέοι μόνον εἰς τὴν Ε.Ο.Ν. θὰ εἴθουν τὸν **ΕΥΘΥΝ ΔΡΟΜΟΝ** τὸν ὁποῖον ἐχάραξε ὁ μέγας Ἀρχηγὸς μας κ. Ἰωάννης Μεταξᾶς». Καὶ προσέθεσεν οὗ «Ἀκούουθοντες τὰς ἀρχὰς αὐτῆς θὰ εἶναι δυνατόν νὰ γίνωμεν δημιουργοὶ μᾶς Κοινωνίας Χριστιᾶς καὶ Ἡθικῆς, μᾶς Ἑλλάδος Νέας ὅπως τὴν ποθεῖ ὁ μέγας Κυβερνήτης».

ὡάννου Μεταξᾶ, τῶν δημιουργῶν τῆς Νέας Ἑλλάδος, ἐκάλυψαν τοὺς λόγους τοῦ ῥήτορος, τὸν ὅποιον συνεχάρησαν πάντες οἱ παρευρεθέντες διὰ τὴν τόσον ὠραίαν καὶ μεστὴν ἐννοιῶν ὁμιλίαν του. Συγχαίρομεν τὸν ἀρχηγὸν τῆς Φύλαγος Βερροίας διὰ τὴν ἐπιτυχὴ ἐκλογὴν τῶν ἀξιοματικῶν τῆς, καὶ ἐρχόμεθα ὅπως αὐτὴ ἀναδεικνύει πάντοτε ἀξιοματικὸς ἔχοντας ἐπίγνωσιν τῶν καθηκόντων καὶ ὑποχρεώσεων των, μετὰ ζήλον, μετὰ προθυμίαν καὶ ὕψιστον ἐργασίαν.

**ΓΙΑΡΑΘΕΡΙΣΤΗΣ**  
'Απὸ τὸν «Ἀγροτικὸν Βόσπον»  
**ΤΡΟΠΟΣ ΑΡΜΕΓΜΑΤΟΣ ΑΓΕΛΑΔΩΝ**  
Αὐτὸ τὸ παραμικρὸ πρᾶγμα διεπίστωσα πὼς δὲν γνωρίζουσι οἱ ἀγελαδοτρόφοι, ὅχι ὅλοι φνοικὰ. Τὸ ἄρμεγμα εἶναι τέχνη καὶ πρέπει νὰ ξέρωμε τὰ ἐξῆς: Τρία ἄρμεγματα τὸ καλοκαίρι κάθε μῆρα, δίδουν γάλα περισσότερον παρὰ δύο. Σὲ κάθε ἄρμεγμα πρέπει νὰ ἐξαντλοῦνται ὅλας διόλου τὰ μαστάρια, διότι ἀλλήως ἐλαττώνεται ἡ γαλακτοπαραγωγή. Τέλος πρέπει νὰ ἄρμεγώνται συγχροῖα τὰ δύο πρὸς τὰ δεξιὰ μαστάρια καὶ ἔπειτα τὰ δύο ἀριστερὰ ὅχι δὲ τὸ δεξιὸ καὶ τὸ ἀριστερό.  
**ΔΙΚΗΓΟΡΙΚΟΝ ΓΡΑΦΕΙΟΝ**  
**ΞΕΝΟΦ. ΙΩ. ΧΑΤΖΗΣΑΡΑΝΤΟΥ**  
ΠΟΙΝΙΚΑ — ΑΣΤΙΚΑ — ΔΙΟΙΚΗΤΙΚΑ  
ΟΔΟΣ ΚΟΡΑΗ 4 - ΑΘΗΝΑΙ

**ΕΜΠΟΡΙΚΑ ΚΑΤΑΣΤΗΜΑΤΑ ΥΦΑΣΜΑΤΩΝ**  
**ΙΣ ΔΑΚ ΙΩΝΑ ΣΑΡΦΑΤΗ**  
**ΟΔΟΣ ΦΙΛΙΠΠΟΥ Β' - ΟΔΟΣ Κ. ΕΛΕΥΘΕΡΤΟΥ - ΒΕΡΡΟΥΣΣ**  
Εἰς τὰ καταστήματά μας θὰ εὑρητε πάντοτε ὅλα τὰ εἶδη ὑφασμάτων εἰς **Μεταξωτὰ, Βαμβάκερα, Μάλλινα, Λινὰ κ.λ.π. κ.λ.π.** εἰς πλουσίαν συλλογὴν καὶ τιμὰς **ἐξαιρετικὰς**. Εἰδικώτερον εἰδοποιούμεν τὴν πολυπληθῆ καὶ πιστὴν πελατείαν μὲς οὗ ἐπλουτίσαμεν τελευταίως τὴν ἀποθήκην μας μετὰ τὰ νεώτερα εἶδη διὰ τὴν Ἑσρινθὴν ἐποχὴν ὡς **Μαντὰ Γυναικεῖα, Ζιωρζέττες καὶ ἔταμιν Μάλλινα καὶ Βαμβάκερα** **Κασμήρια Ἑγγυλιὰ κ.λ.π.** Ὅσαύτως καθιστώμεν γνωστὸν ὅτι διατηροῦμεν εἰς μεγάλην ποικιλίαν τὰ φημησμένα **Κασμήρια** Ναούσσης τοῦ βιομηχανικοῦ αὐτοῦ Κολοσσού **ΠΑΝΑΡΑ ΚΥΡΤΣΗ & ΣΙΑ Α. Ε.** καὶ τὰ ὅποια πωλοῦμεν εἰς τιμὰς πολὺ εὐθυνὰς.

**ΕΘΝΙΚΗ ΤΡΑΠΕΖΑ ΤΗΣ ΕΛΛΑΔΟΣ**  
**ΙΔΡΥΘΕΙΣΑ ΤΩ 1841**  
ΚΕΦΑΛΑΙΑ . . . . . Δρ. 1.205.000.000—  
ΚΑΤΑΘΕΣΕΙΣ τῆ 30ῆ Ἰουνίου 1939 Δρ. 10.665.000.000—  
Δέχεται καταθέσεις εἰς Δραχμάς ἐπὶ προθεσμίᾳ, ἐν ὄψει καὶ εἰς Ταμιευτήριον, καὶ ἐκτελεῖ παντός εἶδους Τραπεζιτικὴν ἐργασίαν.  
**Ἐποκαταστήματα καθ' ὅλην τὴν Ἑλλάδα**  
**Ἀνταποκρίται εἰς ὅλας τὰς πόλεις τοῦ Ἑξωτερικοῦ.**

# ΔΕΛΤΙΟ ΤΥΠΟΥ

## ΒΕΡΡΟΙΑΣ



<b>ΣΥΝΔΡΟΜΗ ΕΤΗΣΙΑ</b>		<b>ΙΔΙΟΚΤΗΤΗΣ - ΔΙΕΥΘΥΝΤΗΣ</b>	[Τηλεγραφήματα: «ΔΣΤΕΡΑ» - Βέρροιαν]
*Εσωτερικών Δραχμ.α	10.	<b>Ι. Γ. ΓΟΥΝΑΡΗΣ</b>	Χειρόγραφα δημοσιευόμενα ή μη δεν επιτρέπονται
*Εξωτερικών Φράγκα χρυσά	2.		Δημοσιεύσεις: 'Ο Στίχος Δρ. 3
*Αμερικής Δολλάρια	2.		
Περίοδος Δευτέρα — Έτος Ίδρύσεως 1924		Τὸ φύλλον Δραχμ.αί 2.	
Έτος 1939 Αρ. Φύλλον 316)403		Δευτέρα 4 Σεπτεμβρίου 1939	

### ΟΙ ΑΠΟΣΥΡΟΝΤΕΣ ΤΗΣ ΚΑΤΑΘΕΣΕΙΣ

Ο κ. Πρόεδρος της Κυβερνήσεως πληροφορηθείς ότι κατά τὰς τελευταίας ημέρας ἐγένοντο ἐναλήψεις τινές καταθέσεων ἐδήλωσεν, ότι ἡ Κυβέρνησις οὔτε ἀντιμετώπισεν οὔτε πρόκειται νὰ ἀντιμετωπίσῃ ἐν οὐδεμίᾳ περιπτώσει τὴν λήψιν οἰονόμησαν μέτρον, ἀφορώντος περιορισμὸν τινὰ περὶ τὴν ἀπόδοσιν τῶν καταθέσεων. Τούναντιον παρέοχε ῥητὴς ὁδηγίᾳ πρὸς τὴν Τράπεζαν τῆς Ἑλλάδος, ἀρμόδιαν ἄλλως τε ἐκ τοῦ καταστατικῆς τῆς, νὰ παρέχῃ ἐνόσχῳν εἰς Τραπεζὰς αὐτῆς ἢ ἄλλων τυχόν ζητήσει ταύτην. Συνεπῶς ὁ κ. Πρόεδρος τῆς Κυβερνήσεως παρατηρεῖ, ὅτι ἡ ἀνησυχία ἐκείνων οἱ ὁποῖοι σπεύδουν ν' ἀναλάβουν τὰς καταθέσεις τῶν εἶναι ἐπιτελῶς ἀδι-

καλολόγητος καὶ ἀστοχῆς καὶ ἐπιζημία δι' αὐτοὺς τοὺς ἰδίους καταθέτας.



Ὁ Ἐθνικὸς Κυβερνήτης κ. **ΙΩΑΝΝΗΣ ΜΕΤΑΞΑΣ**

### Η ΕΙΣΠΡΑΞΙΣ ΤΩΝ ΔΑΣΙΚΩΝ ΦΟΡΩΝ ΥΠΕΡ ΑΓΡΟΦΥΛΑΧΗΣ

Σχετικῶς μετὰ τοὺς ὑπὲρ τῆς Ἀγροφυλαχῆς εἰσπρατιτέμους δασικοὺς φόρους, τὸ Ὑπουργεῖον τῆς Γεωργίας γνωρίζει πρὸς τοὺς ἐπόπτας Ἀγροτικῆς Ἀσφαλείας δι, σύμφωνα μετὰ τὸν Νόμον περὶ ἀσφαλείας δασικῶν καθύπερθε δῶν, περιλαμβανονται καὶ οἱ φόροι οἱ ὑπὲρ τοῦ Ταμείου Ἀγροφυλαχῆς ἐπιβαλλόμενοι, εἰσπρατιτέμους δὲ εἰς τὰ τελωνεῖα, ἐπὶ τῶν μεταφερομένων ἢ ἐξαγομένων ξυλαθράκων καὶ καρσοξύλων τῶν ἀπολαμβάνομένων ἐκ μὴ δημοσίων δασῶν. Ἐν ἄνευ τῆς τοῦ Ὑπουργείου γνωρίζει, ὅτι, ἐνῶ οἱ πρόσθετοι φόροι ὑπὲρ ἀναγκαστικῆς Δανείου, Κοινοτικῶν, Ἐπιμελητηρίων, ὁδοποιίας κλπ. βεβαιώνονται παρὰ τῆς ἀρμόδιας δασικῆς Ἀρχῆς, ὁμοῦ μετὰ τῶν κερσίων δημοσίου φόρου, ὅστις, κατὰ τὰς κειμένας περὶ δασῶν διατάξεις, κατοβάλλεται κατὰ τὴν ἐκδοσὴν τῶν ἀδειῶν ὑλοτομίας τῶν ὡς ἄνω δασικῶν προϊόντων ἢ τὸ βραδύτερον, κατὰ τὴν ἐξέλεγχον καὶ πρὸ τῆς μεταφορᾶς τῶν, οἱ ἐπιβαλλόμενοι πρόσθετοι φόροι ὑπὲρ τοῦ ταμείου ἀγροφυλαχῆς, τῶν λιμενικῶν ταμείων κλπ. βεβαιώνονται καὶ εἰσπράττονται εἰς τὰ τελωνεῖα κατὰ τὴν μεταφορὰν ἢ τὴν ἐξαγωγήν τῶν δασικῶν προϊόντων, ὅπως δὲ καθίσταται ἐπιτελῶς ἀδύνατον εἰς τὴν τοιαύτην δασικὴν ἀρχὴν νὰ ἀπολογισθῆ εἰς ποῖον συνολικῶς ποσὸν ἀνέχονται οἱ ἐπιβαλλόμενοι γενικῶς ἐπ' αὐτῶν πρόσθετοι φόροι.

### Η ΒΙΣΑΓΩΓΗ ΞΕΝΟΥ ΣΙΤΟΥ

Διὰ κοινῆς ἀποφάσεως τῶν ὑπουργῶν ἐξωτερικῶν, οικονομικῶν καὶ Οἰκονομίας ἐπιτρέπεται ἡ ἐπι καταβολῆ τοῦ ἐλαχίστου δασμοῦ εἰσαγωγῆς αἴτου, παραγωγῆς χωρῶν

### ΑΝΑΘΕΩΡΗΣΙΣ ΟΡΙΣΤΙΚΩΝ ΔΙΑΝΟΜΩΝ ΕΚΔΟΣΙΣ ΟΡΙΣΤΙΚΩΝ ΤΙΤΛΩΝ ΚΥΡΙΟΤ.

Ὁ Ὑπουργὸς τῆς Γεωργίας κ. Κυριακὸς διὰ διαταγῆς πρὸς τὰς κατὰ τόπους Γεωργικὰς ὑπηρεσίας καθίστα γνωστὸν ὅτι προκειμένου νὰ τεθῇ εἰς ἐφαρμογὴν ἡ διάταξις τοῦ Ἀγροτικοῦ Νόμου διὰ τοῦ ὁποῖου προβλέπεται ἡ ἐκδοσις τῶν ὀριστικῶν τίτλων κυριότητος (παραχωρητηρίων) καὶ ἡ ἐκδοσις βεβαιώσεων ἐπεχομένων θέσιν τίτλων δεκτικῶν μεταγραφῆς, δεόν νὰ υποβάλουν εἰς τὸ Ὑπουργεῖον τὸ ταχύτερον πίνακα τῶν ἀγροκτημάτων καὶ οὐνοικισμῶν, τῶν ὁποῖων διετάχθη ἡ ἀναθεώρησις τῆς ὀριστικῆς διανομῆς καθὼς καὶ ἔτιρον πίνακα εἰς τὸν ὁποῖον νὰ περιλαμβάνονται αἱ ἀποφάσεις τῶν ἐπιτροπῶν Ἀπαλλοτριώσεων ποῦ παρεπέμφθησαν πρὸς ἀναθεώρησιν εἰς τοὺς πίνακας τοῦτους δεόν ν' ἀναγράφεται ὁ ἀριθμὸς καὶ χρονολογία τῆς ἀποφάσεως ἡ δυνάμεις τῆς ὀριστικῆς διανομῆς καὶ τῶν ἀποφάσεων τῶν Ἐπιτροπῶν Ἀπαλλοτριώσεων. Τὸ Ὑπουργεῖον Γεωργίας ἐξ ἄλλου δι' ἐγγράφου τοῦ πρὸς τὰς δασικὰς δικησεις, τοὺς Νομάρχας καὶ τὰς γεωργικὰς ὑπηρεσίας τοῦ Κράτους καθίστα γνωστὸν ὅτι διὰ τὴν ἀπόδειξιν τῆς κυριότητος τῶν ἀπαλλοτριωθέντων ἀγροκτημάτων καὶ τῶν προσφερομένων πρὸς ἀναλλάγην μετὰ ἀπαλλοτριωθείσας ἐκτάσεις ἀποφαινεταὶ κατὰ νόμον τὸ οἰκεῖον Πρωτοδικεῖον. μεθ' ὧν συνδεόμεθα δι' ἐμπορικῆς συμβάσεως, κατόπιον ἐγκρίσεως τῆς Ἀνωτάτης διοικήσεως Οἰκονομικῆς Ἀμύνης καὶ δι' ἐδικῶν ἀδειῶν τοῦ ὑφυπουργείου Ἀγορανομίας καὶ τῆς Τραπεζῆς τῆς Ἑλλάδος.

### ΔΙΘΕΣΙΣ ΝΕΩΝ ΓΕΩΡΓΙΚΩΝ ΜΗΧΑΝΗΜΑΤΩΝ

ὑπὸ τοῦ Ὑπουργείου Γεωργίας παρελήφθησαν πρὸ τινῶν ἡμερῶν τὰ παραγγελθέντα κατόπιν σχετικῶν δημοπρασιῶν τῶν Κ. Τ. Γ. Κ. καὶ ἁσῶν γεωργικὰ μηχανήματα ἢ τοι λυχνιστικά καὶ ἀεροροδικτικά μηχαναὶ ἀπεσταλήσαν δὲ ἁμῶς εἰς τὰ κέντρα προορισμοῦ πρὸς διανομὴν. Ἐπίσης ἤρχισεν ἡ παραλαβὴ καὶ τῶν οἰκοκατασκευαστῶν τῶν ὁποῦν θὰ ἀποσταλοῦν συντόμως εἰς τὰς περιφερειακὰς γεωργικὰς ὑπηρεσίας. Σχετικῶς ὁ κ. Ὑπουργὸς τῆς Γεωργίας δι' ἀποφάσεώς του προέβη εἰς τὴν κατανομήν τῶν ὑπὸ τοῦ Κεντρικοῦ Ταμείου Γεωργίας, Κτηνοτροφίας καὶ ἁσῶν μηχανηθέντων μηχανημάτων, ἢ τοι 2. 500 σφαγίων, 400 χειροκινήτων ἀπολυμαντικῶν μηχανῶν, 300 χειροκινήτων οἰκοκατασκευαστῶν καὶ 800 χειροσκαλιστήρων.

### ΠΩΣ ΘΑ ΓΙΝΕΤΑΙ Η ΠΛΗΡΩΜΗ ΤΩΝ ΔΗΜΟΣΙΩΝ ΚΤΗΜΑΤΩΝ

Πρὸς τοὺς διαθεθέντας τῶν ταμείων τοῦ κράτους ἐκποιουμένη ἐγκλίσις τοῦ ὑπουργείου τῶν Οἰκονομικῶν περὶ τὸ ὅπου ἐξοφλήσεως τῶν χρεῶν τῶν καταβαλλομένων δι' ἀποκαταστάσιν ἡμετέρας ἀσφαι, ὑπομνηστικῶν πρῶτον ὁ σχετικὸς νόμος δι' ἡ καθυστάθην δι' ἡ πληρωμῆ τῆς ἀξίας τῶν ἐξέως ἐκποιουμένων κτημάτων τοῦ δημοσίου νὰ γίνεται τοῖς μετρητοῖς καταργουμένη: πάσης διαταξίως καθυστερήσεως τὴν δι' ἀποκαταστάσιν τῶν ἐθνικῶν δανείων πληρωμὴν ἀξίας οὐδὲν ἐπὶ ἀντίθετος διὰ τὰ πρὸ τῆς ἀποκαταστάσεως τοῦ Νόμου ἐκποιουθέντα κτήματα Δημοσίου, καθυστάθην δι' ἡ τιμὴν οὐδὲν ἐξακολουθῆσαι καταβαλλομένων εἰς οὐτανότις ὁμολογίαι, ὅτι: μέθοι τοῦτοι, ἵνα διευκολυνθῶν οἱ ἀφειδίται, τὸ ἔσοδος τῶν ἐπιτελείται ὅπως ἡ ἐξέλεξις τῆς εἰς μετρητὰ πληρωμῆς τοῦ κτήματος τῶν κτημάτων παρέχει καὶ διὰ τὰ πρὸ τῆς δημοσιεύσεως τοῦ Νόμου, ἐκποιουθέντα κτήματα. Ἐπὶ τοῖσις ἐξοφλήσιν, δεόν νὰ δέχονται ἀντὶ ὁμολογίων, τὸ εἰς μετρητὰ ἀντίμισρον οὐδὲν, ἐάν οἱ ενδιαφερόμενοι προτιμοῦν τὸν τύπον τοῦτον ἐξοφλήσεως χρεῶν τῶν.

### ΤΑ ΛΑΜΒΑΝΟΜΕΝΑ ΑΓΟΡΑΝ. ΜΕΤΡΑ

Τὸ Ὑφυπουργεῖον Ἀγορανομίας ἐκάλεσε τοὺς εἰσαγωγεῖς εἰδῶν διατροφῆς καὶ συνέστησε νὰ ἴην προβῶν ἄνευ ἐγκρίσεως εἰς οἰδημίαν ἀξίαν τῆς τιμῆς τῶν τροφίμων. Τὸ ὑπουργεῖον ἀισθάνεται τὴν ἀποχρέωσιν νὰ γνωρίσῃ ὅτι τὸ ζήτημα τῆς διατηρήσεως τῆς ἐλληνικῆς ζωῆς ἐν περιπτώσει ἐπιστρατεύσεως εἶχε μελετηθῆ καὶ προπαρασκευασθῆ ὥστε νὰ μὴ παρουσιασθῆ ἀνωμαλία εἰς τοὺς προσερχομένους. Εἰς τὴν διατροφήν τοῦ ἐλλήτου λαοῦ θὰ ἐπικρατήσῃ ἀπόλυτος λόγιος, αἱ δὲ πλεονεκτικά καὶ ἐ-

### ΤΟ ΝΕΟΝ Π.Σ. ΤΗΣ ΕΝΩΣΕΩΣ ΣΥΝΤΑΚΤΩΝ ΘΕΣ/ΝΙΚΗΣ

Δαβόντες ἀφορμὴν ἀπὸ τὸ νέον Διοικητικὸν Συμβούλιον τῆς Ἑνώσεως Συντακτῶν Θεσσαλονικῆς καὶ τῶς ἀποτελοῦνται τοῦτο ἐγκρίτους συντάκτας τῆς Μακεδονικῆς Πρωτευούσης, καθήκον μας νεωροῦμεν ὅπως συγχαρῶμεν θερμῶς τὸν παλαίμαχον δημοσιογράφον Ὑπουργὸν Τύπου καὶ Τουρισμοῦ κ. Θ. Νικολοῦδην διὰ τὴν ἐπιτυχιστάτην ταύτην ἐκλογὴν. Οὐδένα ἀμφιβόλια ὑπάρχει δι' ἡ ἀναμενόμενη ἐκλογὴ τῶν μελῶν τοῦ Δ. Σ. τοῦ Ἐπαρχιακοῦ Τύπου Μακεδονίας — Οἴακη; θάἀποτελεσθῆ ἀπὸ δημοσιογράφων ἐπαρχιώτας ἀνεγνωρισμένου ἠθικοῦ κύρους καὶ ἐντιμιότητος ὡς προβλεπῆ δ σχετικῶς περὶ δημοσιογράφων νόμος καὶ δι' ἡ ἀποκαταστάσιν τοῦ δημοσιογραφικοῦ κλάδου ὡς ἐσπῆτα μὲ ἡ αὐτοῦ ἐκτελεσθῶ οἱ ὁποῖοι δὲν συγκρατοῦνται τὸ ὑπὸ τοῦ Νόμου ἀπαιτούμενον ἠθικὸν κύρος καὶ διακρίνονται διὰ τὰς ἐκβ.αστικάς μεθόδους τῶν τὰς ὑποίας ἡ περὶ τῆς Ἑθνικῆς Κυβερνήσεως καὶ ὁ ἀξιοπῆς Ὑπουργὸς Τύπου καὶ Τουρισμοῦ κ. Θ. Νικολοῦδης ὅχι μόνον ὄν εἶναι διατεθειμένους νὰ ἀνεχθῶσιν ἀλλά καὶ δὲ πατάξωσι ἀμελιτικῶς.

### ΑΝΑΒΟΛΗ ΔΙΘΕΣΕΩΣ ΕΡΘΕΙΝΟΥΣ ΒΕΒΑΙΩΝΙΚΗΣ

Νὴ ἀποφάσεως τοῦ Δ. Συμβουλίου τῆς Διεθ. οἰκ. ἐκθέσεως Θεσσαλονικῆς ἐγκριμένης ὑπὸ τοῦ Ὑφυπουργείου Τύπου καὶ Τουρισμοῦ ἡ ἐφετινὴ 14η περίοδος τῆς Διεθνοῦς Ἐκθέσεως Θεσσαλονικῆς ἀναβάλλεται διὰ τὴν 24ην Σεπτεμβρίου καὶ θὰ διαρκέσῃ μετὰ τῆς 15ης Ὀκτωβρίου.

### ΟΥΚΑΡΙΣΤΗΘΙΣ

Ὁ ἐν Σερβίᾳ Παῖδικὸς Σταθμὸς τῶν Πατριωτικῶν Ἰσθύματος εὐχαριστεῖ θερμῶς τὸν Κον καὶ τὴν Κον Δ. Βινέλλα διὰ τὴν ἐκχιλίαν δραχμῶν δωρεᾶν τῶν εἰς μνήμην τῆς ἀειμνήστου Νάντιας Ε. Μελά.

### Η ΠΩΡΕΑΝ ΧΡΗΣΙΣ ΤΟΥ ΤΗΛΕΦ. ΥΠΟ ΤΩΝ ΚΤΗΝΙΑΤΡΙΚΩΝ ΕΡΣΩΝ

Δι' ἐγγράφου τοῦ πρὸς τὸ Ὑπουργεῖον Τ.Τ.Τ. τὸ Ὑπουργεῖον τῆς Γεωργίας ἐξήτησεν ὅπως ἐπιτραπῆ ἡ δωρεὰν χρεῖσις τῶν τηλεφώνων ἐκ μέρους τῶν περιφερειακῶν κτηνιατρικῶν ἀρχῶν, διὰ νὰ συνεννοῦνται ἐγκλίσις μετὰ τῶν κοινωτικῶν καὶ ἀστυνομικῶν Ἀρχῶν διὰ τὴν παραχρῆν ὁδηγίαν εἰς περιπτώσει ἐπιζητωτῶν. στερημένης τῆς κοινωτικῆς ἀλληλεγγύης πράξις θὰ παταχθῶσιν ἄνευ οὐδεμιᾶς συγγνώμης.

**Η ΕΠΑΝΕΞΕΤΑΣΙΣ ΤΩΝ ΚΑΠΝΟΚΑΛΛΙΕΡΓΟΥΜΕΝΩΝ ΕΔΑΦΩΝ ΚΑΙ Η ΕΠΑΝΟΡΘΩΣΙΣ ΓΕΝΟΜΕΝΩΝ ΣΦΑΔΜΑΤΩΝ**

Ο Γενικός Γραμματέας του Υπουργείου Γεωργίας κ. Μπ. Αλιβιζάτος διά διαταγής του προς τους προϊσταμένους των καιά τόπους Γεωργικών Υπηρεσιών, καθιστά γνωστόν ότι το Υπουργείο Γεωργίας έχον υπό όψει ότι κατά τον άρχικόν καθορισμόν των άκατάλληλων διά την καλλιέργειαν του καπνού εδαφών, προέκρινεν άναμφισβητήτως, λόγω της οπυθής μετά της όποιας έγινε ή σχετική εργασία, πλείστα σφάλματα άπεφάσισε να προβή εις επανόρθωσιν αυτών. Τα σφάλματα ταύτα συνίστανται κυρίως εις τόν χαρακτήρισμόν ώς άκατάλληλων προς καπνοκαλλιέργειαν εδαφών, τα όποια είνε κατάλληλα προς παραγωγή καλής ποιότητος καπνού ενήθ συγχρόνως διέφυγον της άπαγορεύσεως εδάφη, τα όποια δέν είνε καθόλου πρόσφορα διά καπνοκαλλιέργειαν.

Εξ άλλου εις πολλάς περιπτώσεις τα όρια των άπαγορευτικών διά την καλλιέργειαν του καπνού ζωνών δέν καθωρισθησαν σαφώς, πρῶτα το όποιον δημιουργεί άμφισβητήσεις και δυσχεραίνει τόν έλεγχον της εφαρμογής της ίσχυούσης νομοθεσίας επερί κατάλληλων εδαφών και τών επί τη βάσει ταύτης έκδοθειών αποφάσεων του κ. Υπουργού της Γεωργίας.

**Οά γίνη επανεξέτασις**

Προκειμένου καιά τα άνωτέρω, το Υπουργείο Γεωργίας να προβή εις την επανόρθωσιν των γενόμενων σφαλμάτων, άπεφάσισε να προβή εις την μελέτην του ζητήματος της αναθεώρησης των ίσχυουσών σήμερον σχετικών αποφάσεων διά της επανεξέτασεως των καπνοκαλλιεργουμένων εδαφών.

Προς τούτο δ κ. Γενικός Γραμματέας του Υπουργείου Γεωργίας, εντέλλεται προς τας Γεωργικάς Υπηρεσίας όπως εντός μικροῦ χρονικού διαστήματος γνωματεύσουν διά λεπτομερούς και ήμολογούμενης έκθέσεώς των επί του έ λόγω ζητήματος και συγκεκριμένως άν ενδείκνυται να γίνη μερική ή γενική αναθεώρησις των ίσχυουσών διατάξεων και εν τούτῃ περιπτώσει άν επιβύλλεται έθρυνσις της έννοιας του όρου «άκατάλληλα» κλπ.

**ΒΑΣΙΛΕΙΟΣ Ι. ΓΟΥΝΑΡΗΣ**

**ΙΑΤΡΟΣ**

**ΟΔΟΣ ΚΩΝΣΤΑΝΤΙΝΟΥ ΕΛΕΥΘΕΡΤΟΥ**

**ΒΕΡΡΟΙΑ**

Δέχεται έν τη οικία του επί της οδού Κωνσταντίνου Έλευθερωτού.

**ΔΙΕΘΝΗΣ ΕΚΘΕΣΙΣ ΘΕΣΣΑΛΟΝΙΚΗΣ**

**ΧΙΝ ΠΕΡΙΟΔΟΣ 10 ΣΕΠΤΕΜΒΡΙΟΥ - 17 8) ΒΡΕΙΟΥ 1939**

**ΔΗΛΩΣΑΤΕ ΣΥΜΜΕΤΟΧΗΝ**

**ΕΠΙΣΚΕΦΘΗΤΕ ΤΗΝ**

Αποτελεί την σπουδαιότεραν κατά έτος επίδειξιν και άποτελεσματικήν διαφήμισιν των προϊόντων της χώρας μας.

Συντελεί εις την υπό καλλιτέρους θρους τοποθέτησιν και διάθεσιν των εις το έσωτερικόν και έξωτερικόν.

Έμφανίζει την ξένην παραγωγήν εις τας καλλιτέρας ποιότητας και τιμάς και διευκολύνει τόν παραλληλισμόν των με την παραγωγήν του τόπου μας.

Χρηγεί έτησίως βραβεία και έπαθλα εις τας Βιομηχανίας και παραγωγούς.

Μεγάλαι έκπτώσεις ναύλων διά τούς επισκέπτας και μεταφοράς έκθεμάτων.

Πληροφορία εις τας Τοπικάς Έπιτροπάς εις τας έδρας των Νομών του Κράτους και κατά τόπουσ Προακτορεία.

**ΝΟΣΗΜΑΤΑ ΠΝΕΥΜΟΝΩΝ**

Βρόγχων, Πλευρίτιδες, Άδενοπάθεια κ. τ. λ.

**Δ' ΤΑΞΟΣ ΘΩΜΟΠΟΥΛΟΣ**

**ΠΑΘΟΛΟΓΟΣ - ΦΥΜΑΤΙΟΛΟΓΟΣ**

Διδάκτωρ του Πανεπιστημίου Παρισίων.

Τέως Διευθυντής του Σανατορίου Άσθεστοχωρίου επί δετίας.

Τό Ιατρείον είναι έφωδιασμένον με Άκτίνας Ραίνκεν και υπερύδεις.

Όδός Τσιμισκή 42. - Τηλ. 34-30 **ΘΕΣΣΑΛΟΝΙΚΗ**

**ΓΕΩΡΓΙΟΣ ΚΩΝΣΤΑΣ**

**ΟΦΘΑΛΜΙΑΤΡΟΣ**

**ΟΔΟΣ 4ης ΑΥΓΟΥΣΤΟΥ ΑΡΙΘ. 46**

**ΘΕΣΣΑΛΟΝΙΚΗ**

Δέχεται τούς πάσχοντασ κατά τας ώρας 9 - 1 και 4 - 7 μ. μ.

**Τά Χαρτικά σας είδη Τάς τυπογραφικάσ σας εργασίας στο Τυπογραφείο ΓΟΥΝΑΡΗ.**

**ΠΕΡΙΜΗΝΑ ΤΗΣ Α. Τ. Ε. ΠΡΟΣ ΔΙΑΘΕΣΙΝ ΣΠΟΡΩΝ ΒΕΛΤΙΩΜΕΝΩΝ ΠΟΙΚΙΛΙΩΝ**

Η Διοίκησις της Αγροτικής Τραπέζης συνέστησεν εις τας Υποκαταστήματα, Προακτορεία, άντιπροσωπείας και τεχνικούς επίθεωρητάσ του έδρύματος την ταχέαν έκκυρίβωσιν, έν συνεργασία με τας γεωργικάσ υπηρεσίας και τας υπηρεσίας του Ίνστιτούτου καλλιτερέσεως φυτών, των άναγκών των διαφόρων περιφερειών εις σπόρους βελτιωμένων ποικιλιών σίτου, κριθής και βρώμης διά την προσεχή καλλιεργητικήν περίοδον.

Κατά την συγκέντρωσιν των απαιτουμένων στοιχείων, τα όποια δέν εά υποβλήθουν το άργότερον μέχρι τέλους Αυγούστου, θα ληφθή υπό όψει ή ανάγκη της εθρύτερης διδόσεως των βελτιωμένων ποικιλιών ώσ και ή ανάγκη άνανώσεως των εις τας περιπτώσεις εις τας όποιασ έχει έπίλθει ήνάμεις τούτων ώσ και ή ανάγκη ενισχύσεως διά σπόρων των καλλιεργητών, οι όποιοι υπέστησαν καταστροφάς των σιτηρών των από θεομηρίας.

**ΓΕΩΡΓΙΚΑ ΒΡΑΒΕΙΑ ΕΙΣ ΤΗΝ ΕΚΘΕΣΙΝ ΘΕΣΣΑΛΟΝΙΚΗΣ**

Δι' αποφάσεως του κ. Υπουργού της Γεωργίας άνετέθη εις την Διεύθυνση Έκθεσιν Θεσσαλονίκης ή άλυνοική, κατά την προσεχή 14ην Έκθεσιν, βραβείων εις τούς έκθέτας προϊόντων φυτών μεγάλης καλλιτερείας, συμφώνως προς τούς ίσχύοντασ κληνοτισμούς αυτής. Προς τόν σκο-

**Η ΓΕΩΡΓΙΚΗ ΑΠΟΓΡΑΦΗ**

Καταρισθέν τελικώς και έκκυρίθεν υπό του Υπουργικού συμβουλίου, δημοσιεύεται εις την «Έφημερίδα της Κυβερνήσεως» το διάταγμα περί διενεργείας της γεωργικής άπογραφής κατά τόν προσεχή Δεκέμβριον. Έκ της άπογραφής άποκλείεται ολοσήμερον φορολογικός σκοπός ή άλλη οιαδήποτε φορολογική επιβάρυνσις. Όσον άφορά τόν τρόπον της διενεργείας της άπογραφής, όρίζεται ότι αυτή θα διεξαχθή δι' ατομικών δι' έκαστον καλλιεργητήν, κηνοτρόφον ή κάτοχον γεωργικών μηχανημάτων δελτίων. Τα δελτία ταύτα θα συμπληθουν υπό των προς τούτο συνισωμένων επιτροπών κατοπιν προφορικής δηλώσεως των προς τούτο υποχρέων προσώπων. Οι Δήμαρχοι και οι πρόεδροι Κοινοτήτων υποχρεούνται όπως καταρίσουν υπεύθυνασ και παραδώσουν εις την άπογραφικήν επιτροπήν δεκαπέντε ή μέγιστος ποσόν της ενάρξεως της άπογραφής κατάλογοι έκφαινοτα εά θέματα πίντων των γεωργοκτηματιών, κτηνοτόφων και κατοχών γεωργικών μηχανημάτων της περιφέρειας των. Είς τόν κατάλογον τούτον περιλαμβάνονται και οι έκ των κατοίκων του Δήμου ή της Κοινοτήτος κατέχοντασ κήματα εις άλλουσ Δήμουσ ή Κοινοτήτιασ.

πόν τούτον έχορηγήθη εις την Έκθεσιν ποσόν έξ έκαστον χιλιάδων δραχμών, προερχόμενον έκ του κονδύλιου του τίθεμένου εις την διάθεσιν του Υπουργείου υπό τη. Κ. Ε. Π. Ε. Σ.

**ΡΑΔΙΟΦΩΝΑ - ΚΟΣΤΟΥΜΙΑ**

Εις την μεγαλειότεραν αποθήκην της Ελλάδος τα Καταστήματα **ΣΤΥΛΙΑΝΟΥ ΧΑΤΖΗΙΑΚΩΒΟΥ** θα εβρητε τα καλύτερα και φθηνότερα έτοιμα ραμμένα κοστούμια άνδρικά από δρ. 530 και άνω, χιλιάδες καμπαρνίνες, αδιάρροχα και παλτά από δρ. 650 μέχρι 1800 τα άνώτερα (Εθρωπαϊκά). Παντελόνια έτοιμα. κασώηρια Άγγλικά και Έλληνικά φθηνότερα από παντού.

Ραδιόφωνα μπαταρίας Άμερικανικά «FALCON» 6, 8 και 9 λυχνιών από δραχ. 5 400 και άνω.

Καταστήματα **ΣΤΥΛΙΑΝΟΥ ΧΑΤΖΗΙΑΚΩΒΟΥ** Γωνία Βασιλέως Κωνσταντίνου 34 - Θεσσαλονίκη

**ΤΡΑΠΕΖΑ ΒΕΡΟΙΑΣ Α.Ε.**

**ΤΕΩΣ ΤΡΑΠΕΖΙΤΙΚΩΝ ΓΡΑΦΕΙΩΝ**

**Δ ΣΣΕΡ ΔΑΝΙΕΛ & ΣΙΑ**

**Έτος ίδρύσεως 1896**

**ΔΕΧΕΤΑΙ ΚΑΤΑΘΕΣΕΙΣ**

Έν όψει, επί Προθεσμίας, Τημιευτήριον Έκτελεί πάσης φύσεως Τραπεζικήν εργασίαν **ΤΑΧΥΤΗΣ ΣΥΝΑΔΔΑΓΩΝ ΔΕΦΑΛΕΙΑ ΣΡΗΜΑΤΩΝ**

**ΤΡΑΠΕΖΑ ΑΘΗΝΩΝ**

**ΑΝΩΝΥΜΟΣ ΕΤΑΙΡΙΑ - ΕΤΟΣ ΙΔΡΥΣΕΩΣ 1898**

**117 ΚΑΤΑΣΤΗΜΑΤΑ ΕΝ ΕΛΛΑΔΙ**

**6 ΚΑΤΑΣΤΗΜΑΤΑ ΕΝ ΤΩ ΕΞΩΤΕΡΙΩ**

**Έν Άγγλία, Αιγύπτω και Κύπρω**

Όργανισμός ίδρυθείσ υπό της **ΤΡΑΠΕΖΗΣ ΑΘΗΝΩΝ**

**THE BANK OF ATHENS TRUST COMPANY 205, west 33rd Street - NEW YORK**

**Καταθέσεις εις Δραχμάσ έν όψει και επί προθεσμίας**

**ΠΑΣΗΣ ΦΥΣΕΩΣ ΤΡΑΠΕΖΙΤΙΚΗ ΕΡΓΑΣΙΑ ΥΠΟ ΤΟΥΣ ΜΑΛΛΟΝ ΣΥΜΦΕΡΟΝΤΑΣ ΟΡΟΥΣ**

«ΑΣΤΗΡ» ΒΕΡΡΟΙΑΣ

Ἡ Ἀρχαιότερα  
ἐν Βερροία Ἑφημερίς  
Ἐκδιδομένη κάθε ἑβδομάδα

Ἰδιοκτῆτης - Διευθυντής  
Υψηθύνος

Ι. Γ. ΓΟΥΝΑΡΗΣ

Οἰκον. Διευθυντής

Α. Γ. ΓΟΥΝΑΡΗΣ

Ὅδος Γ. Κυρίμη

Ὁ Ἀστήρ ἐκτυπῶνται εἰς τὸ Τυπογραφεῖον Ἰ. καὶ Α. Γούναρη Ὅδος Κ. Ἐλευθερωτοῦ-Πλατάνων

ΣΥΝΔΡΟΜΗ ΕΤΗΣΙΑ

Ἑσωτερικοῦ Δραχμα. 100  
Ἐξωτερικοῦ Φράγκα Χρυσῶ 10  
Ἀμερικῆς Δολλάρια 2

Δημοσιεύματα προσωπικοῦ χαρακτήρος δὲν καταχωροῦνται.

Δημοσιεύσεις Ἰλιεστηριασμῶν, Διακηρύξεων, Δημοπρασιῶν κλπ, τῶν 10 στιγμῶν ὁ στίχος δρ. 3  
Κοινωνικά ἐχρητήρια κ.λ.π. μὴ συνδρομητῶν δραχ. 50.  
συνδρομητῶν » 25.

Διὰ συνεχεῖς δημοσιεύσεις Ἐμπορικῶν καταστημάτων ἰδιαιτέραι συμφωνίαι.

Ο ΕΣΩΤΕΡΙΚΟΣ ΤΟΥΡΙΣΜΟΣ

Ἐν σχέσει μὲ τὴν ἀνάπτυξιν τοῦ ἐσωτερικοῦ Τουρισμοῦ, τὸ Ὑπουργεῖον τῶν Ἐσωτερικῶν ἀπέστειλε πρὸς τοὺς Γενικοὺς Διοικητὰς, τοὺς Νομάρχας καὶ τοὺς Ἐπαρχοὺς λεπτομερεῖς ὁδηγίας ἢ πραγματοποιήσεις τῶν ὁποίων θὰ συντείνῃ εἰς τὴν πραγματικὴν ἀναψυχὴν τοῦ ἐντὸς τῆς Ἑλλάδος ταξιδεύοντος λαοῦ. Μεταξὺ τῶν προϋποθέσεων τούτων εἶναι καὶ ἡ ρύθμισις τοῦ ζήτηματος τῆς καθαρότητος τῶν χώρων εἰς τοὺς ὁποίους συγκεντρῶνται οἱ ἐκδρομεῖς. Ἰσθὸς τοῦτο εἶναι ἀπαραίτητον ὅπως οἱ ἄνθρωποι, αἱ Κοινότητες ἢ καὶ ἄλλαι ἀρμόδιαι Ἀρχαί, ἐπιμελοῦνται τῆς καθαρότητος τῶν χώρων τούτων, ἵνα οἱ ἐκδρομεῖς διέρχωνται τὴν ἡμέραν τῶν εἰς καθαρὸν σχετικῶς περιβάλλον.

Ἀνεξαρτήτως τοῦ ὅτι θὰ ἔπρεπε νὰ ὑπάρχουν μετάλινα δοχεῖα εἰς τὰ ὁποῖα οἱ ἐκδρομεῖς νὰ δύνανται νὰ ἀπορρίπτουν τὰ διάφορα ὑπολείμματα φαγητῶν καὶ τὰ διάφορα ἀπορρίματα ὡς καὶ ἀποχωρητήρια καταλήλου κατασκευῆς, εἰς τοὺς κυριωτέρους ἐκ τῶν χώρων τούτων, οὗτοι πρέπει νὰ καθαρίζωνται ἐπιμελῶς ἐκάστην δευτέραν ἢ τὴν ἐπομένην ἑορτῆς, ἀποκομιζομένων ἀπ' αὐτῶν παντὸς εἶδους ἀκαθαρσιῶν. Ἐκαστον δὲ Σάββατον θὰ ἐπιθεωροῦνται ὑπὸ τῶν ἀρμοδίων ὑπαλλήλων.

ΠΩΣ ΚΑΘΟΡΙΖΟΝΤΑΙ ΤΑ ΕΚΠΑΙΔΕΥΤΙΚΑ ΤΕΛΗ ΕΙΣ ΤΑ ΔΙΑΦΟΡΑ ΣΧΟΛΕΙΑ  
ΚΑΤΑΡΓΕΙΤΑΙ Ἡ ΕΙΣΦΟΡΑ ΤΩΝ ΜΑΘΗΤΩΝ

ΑΥΞΑΝΟΝΤΑΙ ΑΙ ΘΕΣΕΙΣ ΚΑΘΗΓΗΤΩΝ

Δι' ἀναγκαστικοῦ νόμου τοῦ Ὑφυπουργοῦ τῆς Παιδείας κ. Σπέντζα, τὰ ἐκπαιδευτικὰ τέλη ἐγγραφῶν εἰς τὰ σχολεῖα τοῦ Κράτους διὰ τὸ νέον σχολικόν ἔτος καθορίζονται ὡς ἀκολουθῶς:

Τῶν μαθητῶν τῶν δύο πρώτων τάξεων τῶν παλαιοῦ τύπου Ἑξαταξίων Γυμνασίων, Πρακτικῶν Λυκείων καὶ Σχολῶν Μέσης Ἐκπαιδευσεως καὶ τῶν τριῶν πρώτων τάξεων τῶν Ἀνωτέρων Πρωτευαγωγείων, εἰς δραχμὰς ἑξακοσίας ἑβδομήκοντα πέντε.

Τῶν μαθητῶν τῶν τεσσάρων τελευταίων τάξεων τοῦ παλαιοῦ τύπου Ἑξαταξίων Γυμνασίων, Πρακτικῶν Λυκείων καὶ Σχολῶν Μέσης Ἐκπαιδευσεως καὶ τῆς τετάρτης τάξεως τῶν Πρωτευαγωγείων εἰς δραχμὰς χιλίας τριακοσίας τριάκοντα πέντε.

Τῶν μαθητῶν τῶν Ἱεροδιδασκαλείων καὶ Ἱερατικῶν Σχολῶν εἰς δραχμὰς πεντακοσίας δέκα.

Τῶν μαθητῶν τῶν δύο πρώτων τάξεων τοῦ νέου τύπου Ἑξαταξίων Γυμνασίων εἰς δραχμὰς πεντακοσίας δέκα.

Τῶν μαθητῶν τῆς τρίτης καὶ τετάρτης τάξεως τῶν νέου τύπου Ἑξαταξίων Γυμνασίων, εἰς δραχμὰς ἑξακοσίας ἑβδομήκοντα πέντε.

Τῶν μαθητῶν τῶν δύο ἀνωτέρων τάξεων τῶν νέου τύπου Ἑξαταξίων Γυμνασίων, εἰς δραχμὰς χιλίας τριακοσίας τριάκοντα πέντε.

Τῶν μαθητῶν τῶν διταξίων Λυκείων εἰς δραχμὰς τριακοσίας ἑνεήκοντα πέντε.

Τῶν μαθητῶν τῶν νέου τύπου Τριταξίων Ἀστικῶν Σχολείων τῆς μὲν πρώτης τάξεως εἰς δραχμὰς τριακοσίας, τῆς δευτέρας τάξεως

εἰς δραχμὰς τριακοσίας ἑξήκοντα καὶ τῆς τρίτης τάξεως εἰς δραχμὰς τετρακοσίας εἴκοσι.

Σχολεῖα συντηρούμενα ἐκ κληροδοτημάτων

Τὰ ἐνενήκοντα ἑκατοστὰ τῶν ἐκπαιδευτικῶν τελῶν ἐγγραφῆς τῶν εἰσπρατιομένων παρὰ τῶν μαθητῶν τοῦ ἐκ Γιαγκτζείου κληροδοτήματος Γυμνασίου Ἀμφισσης, τοῦ ἐκ τοῦ Βαλλιανείου κληροδοτήματος συντηρουμένου Σχολείου Μέσης Ἐκπαιδευσεως Κεραμειῶν, τῶν τεσσάρων ἀνωτέρων τάξεων τοῦ ἐκ τοῦ ἐκπαιδευτικοῦ κληροδοτήματος τῆς ἐπαρχίας Σφακείων συντηρουμένου Γυμνασίου Χώρας Σφακείων ὡς καὶ παντὸς δημοσίου Σχολείου συντηρουμένου ἐξ ἰδίων πόρων δὲν κατατίθενται εἰς τὸ Δημόσιον Ταμεῖον, ἀλλ' ἀποτελοῦν πόρους τῶν βαρυνομένων διὰ τῆς συντηρήσεως τῶν Σχολείων τούτων κληροδοτημάτων ἢ ὀργανισμῶν.

Ἐκ τοῦ κοτὰ τ' ἀνωτέρω ποσοστοῦ τῶν παρὰ τῶν ὑπὸ τῆς Φιλεκπαιδευτικῆς Ἐταιρείας συντηρουμένων σχολείων εἰσπρατιομένων ἐκπαιδευτικῶν τελῶν ἐγγραφῆς τὸ ἡμῖς μὲν ἀποτελεῖ ἔσοδον τῆς Φιλεκπαιδευτικῆς Ἐταιρείας, τὸ δὲ ἕτερον ἡμῖς ἀποτελεῖ ἔσοδον τοῦ συλλόγου ἀποφοίτων Φιλεκπαιδευτικῆς Ἐταιρείας.

Οἱ μαθηταὶ ἰδιωτικῶν

Ἐκ τῶν παρὰ τῶν μαθητῶν ἐκαστον ἰδιωτικοῦ Ἐκπαιδευτηρίου καταβαλλομένων καὶ ὑπ' εὐθύνην τοῦ ἰδιώτου Ἐκπαιδευτηρίου

εἰσπρατιομένων τελῶν ἐγγραφῆς καὶ ἀνανεώσεως ἐγγραφῆς, τὰ 40 ἑκατοστὰ ἀποδίδονται εἰς τὸ Ἐκπαιδευτήριον, ὡς ἔσοδον αὐτοῦ. Ἐκ τοῦ ἀποδοτέου τούτου ποσοτὸν κρατοῦνται πάντα τὰ τυχόν καθυσταθούμενα ἐκ τῶν καταβλητέων κατὰ τὰς κειμένας διατάξεις τοιούτων τελῶν. Εἰς τὸ ὑπὲρ τοῦ Δημοσίου κατὰ τ' ἀνωτέρω εἰσπρατιόμενον ποσοστὸν τῶν 60 ἑκατοσίων περιλαμβάνεται καὶ τὸ ὀριζόμενον ποσοστὸν διὰ τὴν ἀντιμετώπισιν τῶν ἐξόδων λειτουργίας Γενικῆς Ἐπιθεωρήσεως Σχολείων Ἰδιωτικῆς Ἐκπαιδευσεως.

Αὐξάνονται αἱ θέσεις

Εἰς τὸν αὐτὸν ἀναγκαστικὸν νόμον περιλαμβάνεται διάταξις διὰ τῆς ὁποίας ὀρίζεται ὅτι ὁ ἀριθμὸς τῶν ὀργανικῶν θέσεων τῶν καθηγητῶν τῶν Σχολείων αὐξάνεται κατὰ διακοσίας.

Δι' ἄλλης διατάξεως καταργεῖται ὁ ἀναγκαστικὸς Νόμος περὶ ἐπιβολῆς εἰσφορᾶς εἰς τοὺς μαθητὰς τῶν Σχολείων Μέσης Ἐκπαιδευσεως καὶ διορισμοῦ προσωρινῶν καθηγητῶν καὶ διδασκάλων Μέσης Ἐκπαιδευσεως τὸ δὲ εἰς πίστωσιν τοῦ μέχρι τοῦδε ὑφισταμένου ἐιδικοῦ λογαριασμοῦ εἰσάγεται ὡς δημόσιον ἔσοδον.

Βιβλιάρια Ποδηλατιστῶν, βιβλιάρια μικροπωλητῶν, βιβλιάρια τυροκόμων, Κουρέων, Ἀρτοποιῶν, Ἀρτεργατῶν, Κρεπωλῶν, ὕψελας κλπ. θὰ εἴρητε στὸ Χαρτοπωλεῖον

ΓΟΥΝΑΡΗ

ΕΜΠΟΡΙΚΑ ΚΑΤΑΣΤΗΜΑΤΑ ΥΦΑΣΜΑΤΩΝ  
ΙΣΑΑΚ ΙΩΝΑ ΣΑΡΦΑΤΗ  
ΟΔΟΣ ΦΙΛΙΠΠΟΥ Β' - ΟΔΟΣ Κ. ΕΛΒΥΘΕΡΤΟΥ - ΒΕΡΡΟΙΑ

Εἰς τὰ καταστήματά μας θὰ εἴρητε πάντοτε ὅλα τὰ εἶδη ὑφασμάτων εἰς Μεταξωτὰ, Βαμβάκερὰ, Μάλλινα, Λινὰ κ.λ.π. κ.λ.π. εἰς πλουσίαν συλλογὴν καὶ τιμὰς ἑξαιρητικὰς. Εἰδικώτερον εἰδοποιούμεν τὴν πολυπληθῆ καὶ πιστὴν πελατεῖαν μας ὅτι ἐπλουτίσαμεν τελευταίως τὴν ἀποθήκην μας μὲ ὅλα τὰ νεώτερα εἶδη διὰ τὴν θερινὴν ἐποχὴν ὡς Μαντὰ Γυναικεῖα, Ζιωρζέττες καὶ ἔταμιν Μάλλινα καὶ Βαμβάκερὰ Κασμήρια Ἀγγλικὰ κ.λ.π. Ὡσαύτως καθιστώμεν γνωστὸν ὅτι διατηροῦμεν εἰς μεγάλην ποικιλίαν τὰ φημισμένα Κασμήρια Ναούσης τοῦ βιομηχανικοῦ αὐτοῦ Κολοσσοῦ ΠΑΝΑΡΑ ΚΥΡΤΣΗ & ΣΙΑ Α. Ε. καὶ τὰ ὁποῖα πωλοῦμεν εἰς τιμὰς πολὺ εὐθύνας.

ΕΘΝΙΚΗ ΤΡΑΠΕΖΑ ΤΗΣ ΕΛΛΑΔΟΣ

ΙΔΡΥΘΕΙΣΑ ΤΩ 1841

ΚΕΦΑΛΑΙΑ . . . . . Δρ. 1.205.000.000 -

ΚΑΤΑΘΕΣΕΙΣ τῆ 30ῆ Ἰουνίου 1939 Δρ. 10.665.000.000 -

Δέχεται καταθέσεις εἰς Δραχμὰς ἐπὶ προθεσμία, ἐν ὄψει καὶ εἰς Ταμειυτήριον, καὶ ἐκτελεῖ παντὸς εἶδους Τραπεζιτικὴν ἐργασίαν.

Ἰποκαταστήματα καθ' ὅλην τὴν Ἑλλάδα

Ἀνταποκρίται εἰς ὅλας τὰς πόλεις τοῦ Ἐξωτερικοῦ.

Αί εφευριστάι έκκοκιστικά μηχανά με ρουλεμάν θελιώνουν κατά 50 ο)ο εϊς τόν χειρισμόν και εϊναι άπολύτως ήγγυημένα δια τήν κανονικήν λειτουργίαν.

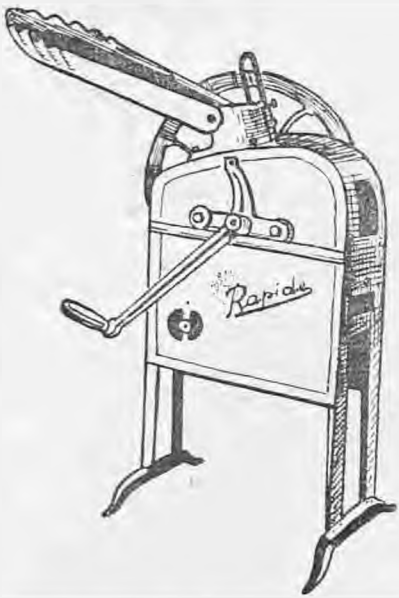

**ΕΚΚΟΚΙΣΤΙΚΗ ΜΕ ΕΝΑ ΣΤΟΜΙΟΝ**  
με Ρουλεμάν και άνευ Ρουλεμάν  
Βάρος μόνον 60 χιλιόγραμμα  
Παραγωγή 250 άκάδες καθ' ώραν

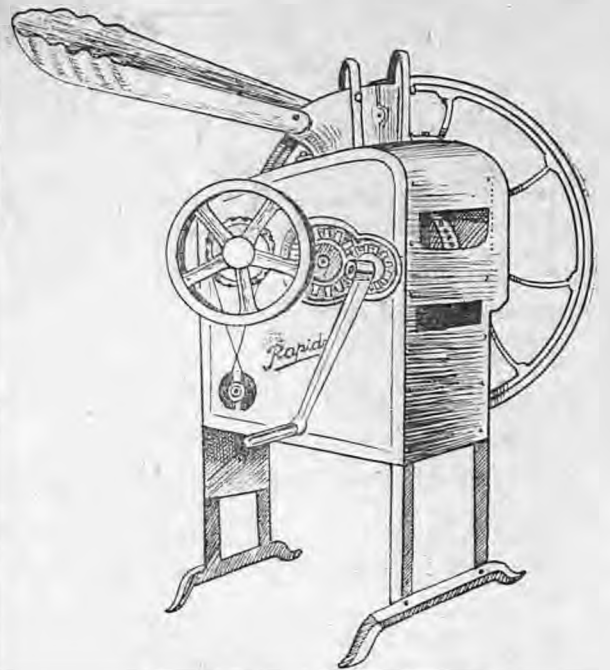
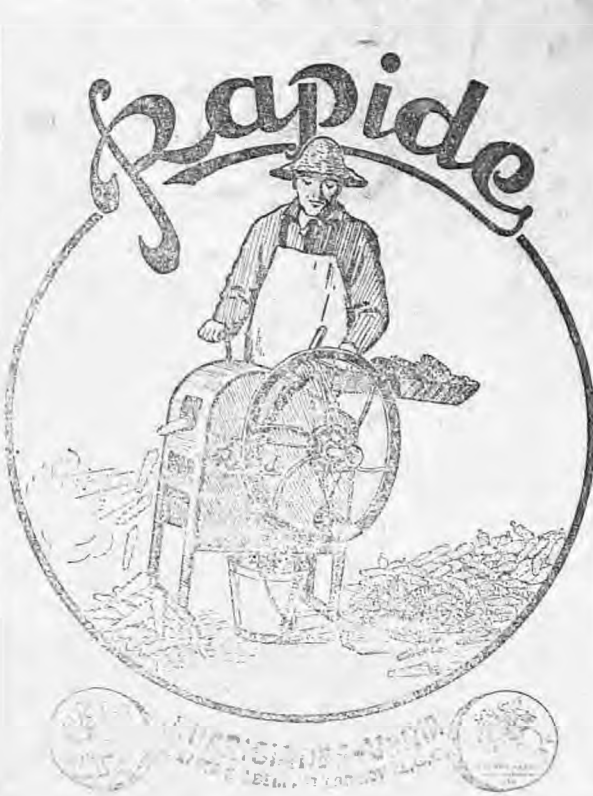

**ΕΚΚΟΚΙΣΤΙΚΗ ΜΕ ΔΥΟ ΣΤΟΜΙΑ**  
με Ρουλεμάν και άνευ Ρουλεμάν  
Χειροκίνητη Μηχανοκίνητη μεγάλης απόδοσεως  
Βάρος 105 χιλιόγραμμα

Κατασκευασμένα κατόπιν μακράς πείρας εν συνδυασμῳ με άλλους τύπους τρισότων μηχανῶν.

Χαλύβδινα εϊς ολοκλήρον, ενισχυόμενα εϊς όλα τὰ μέρη με άνεμιστήρας

**ΕΛΛΗΝΙΚΗ ΒΙΟΜΗΧΑΝΙΑ**  
**ΕΚΚΟΚΙΣΤΙΚΑΙ ΜΗΧΑΝΑΙ**  
**ΑΡΑΒΟΣΙΤΟΥ**  
**Ι. ΧΑΡΙΣΙΑΔΗΣ - ΜΗΧΑΝΟΥΡΓΟΣ**  
ΒΕΡΡΟΥΙΑ (ΜΑΚΕΔΟΝΙΑΣ)

έλαφρα και εύκολομεταχειρίσται άνω-τεροι τῶν Αμερικανικῶν και Εύρω-παϊκῶν.

Ηγγυημένα δια τήν άνωτερότητα τόσο δια τήν καλήν λειτουργίαν και άντοχήν, ὅσον και δια τήν άπόδοσιν.

Δυναμέθα νά μεττρέψωμεν ὅλας τὰς μηχανάς παλαιού τύπου εύκόλως με Ρουλεμάν.



Ἐσωτερική εμφάνισις

**ΠΙΝΑΞ ΑΝΤΑΛΛΑΚΤΙΚΩΝ ΤΩΝ ΕΚΚΟΚΙΣΤΙΚΩΝ ΜΑΣ ΜΗΧΑΝΩΝ**

Τὰ εν τῳ παρόντι πίνακι παρα-στανόμενα ανταλλακτικά εϊναι τὰ κυριότερα εκ τῶν υποκειμένων εϊς φθοράν.

Ἐκ τῶν ανταλλακτικῶν τούτων πάντοτε διαθέτομεν έτοιμοπαράδο-τα διατηροῦντες ειδικήν άποθήκην τούτων πρός άμεσον έξυπηρέτησιν τῶν πελατῶν μας.

Τὰ ανταλλακτικά ταῦτα εϊναι: έξαιρετικῆς ποιότητος δοκιμασμέ-νης άντοχής και άπολύτως έφαρ-μοστά εϊς τὰς μηχανάς μας.

Πάντοτε ὁ λαμβάνων άνάγκην ολουδήποτε ανταλλακτικοῦ πελάτης μας δύναται σημειῶνων εϊς ήμῶς τὸν αριθμόν τοῦ ανταλλακτικοῦ νά τῷ εχη άμέσως εϊς τήν διάθεσίν του χωρὶς οὔδεμίαν καθυστέρησιν.

Ζητήσατε άπό ἔλους τοῦς αντι-προσώπους μας ολουδήποτε ανταλ-λακτικόν.

**ΠΙΝΑΞ ΑΝΤΑΛΛΑΚΤΙΚΩΝ ΤΩΝ ΕΚΚΟΚΙΣΤΙΚΩΝ ΜΑΣ ΜΗΧΑΝΩΝ**

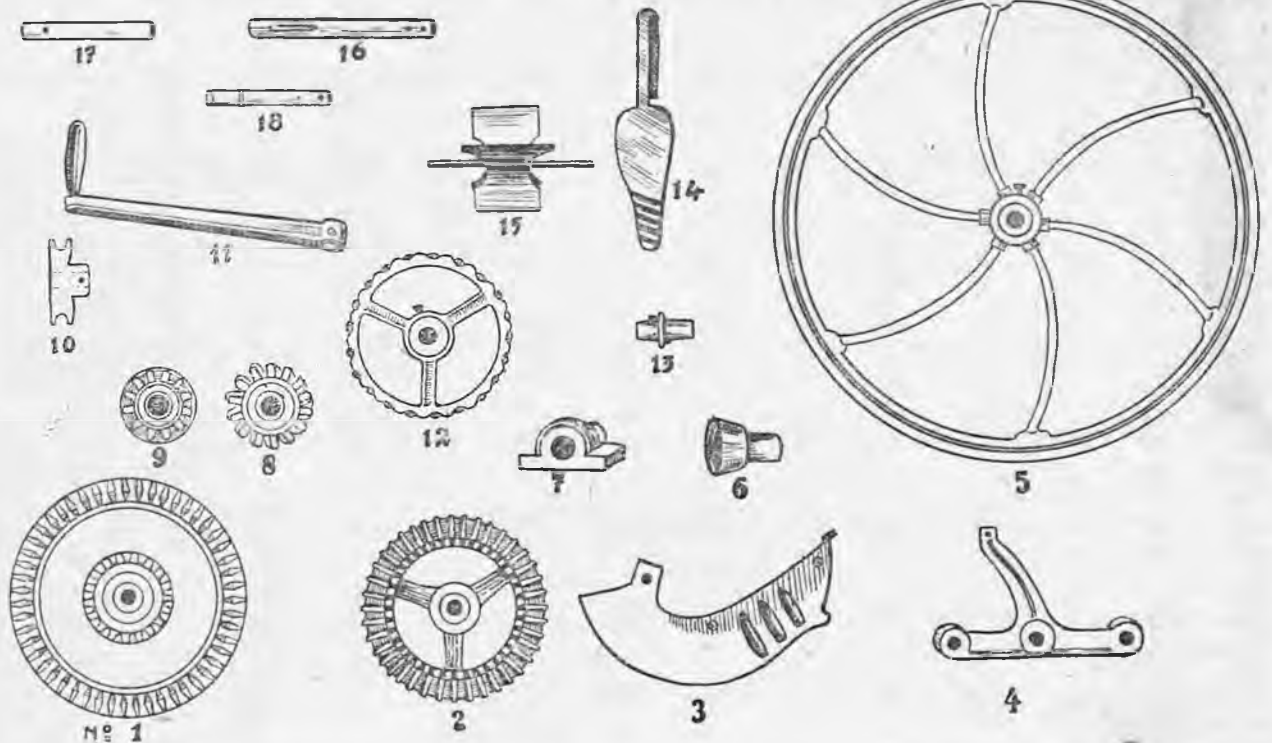

**ΟΝΟΜΑΣΤΙΚΗ ΚΑΤΑΣΤΑΣΙΣ**

- |                          |                         |                               |
|--------------------------|-------------------------|-------------------------------|
| Ἄριθ. 1 Δίσκος           | Ἄριθ. 7 Κουσιπέτο       | Ἄριθ. 13 Κουσιπέτο άνεμιστρος |
| > 2 Ἄρπάκτης             | > 8 Γρανάξι μικρό       | > 14 Γλώσσα                   |
| > 3 Λεκάνη               | > 9 Γρανάξι με φλάντζα  | > 15 Ἄνεμιστήρ                |
| > 4 Τρίγωνο Κουσιπέτο    | > 10 Τροχὸς άνεμιστήρος | > 16 Ἄξων Κεντρικὸς           |
| > 5 Βολάν                | > 11 Χειροῦλι (Μανιέλα) | > 17 Ἄξων Δίσκου              |
| > 6 Χωνὶ διαλογῆς σπόρου | > 12 Δοντωτὴ Τροχαλία   | > 18 Ἄξων Μανιέλας            |

# ΑΛΕΞΑΝΔΡΕΟΥ



## Β Ε ΑΡΧΑΙΟΤΕΡΗ ΚΑΙ ΕΝ ΒΕΡΡΟΙΣ ΕΦΗΜΕΡΙΔΩΝ ΕΚΔΙΔΟΜΕΝΗ Η ΕΡΕΦΡΟΪΔΑΣ

Κιργιακίδη: ΤΕΡΑ - Βέρροια  
Χειρόγραφα δημοσιεύσιμα  
ή μη δέν επιστρέφονται  
Δημοσιεύσεις: 'Ο Στίχος Αρ. 4

ΣΥΝΔΡΟΜΗ

Εσωτερικών  
Εξωτερικών  
Αμερικής Δολαρίων

Ι. Γ. ΓΟΥΝΑΡΗΣ

Περίοδος Δευτέρα - Έτος Ιαρίσεως 1924  
Έτος 12' Αρ. Φύλλου 317/404

Δευτέρα 11 Σεπτεμβρίου 1939

Το φύλλον Δραχμαί 2.  
Τιμή παλαιού φύλλου Δραχμαί 5.

Έλληνες και Ελληνίδες: 'Ο περίβολος του σπιτιού σας, ή αΰλη της εκκλησίας, ό κήπος του σχολείου, πρέπει να καλλιεργηθή και να δώση έφέτος κάτι. Μιά πατάτα, μια όκᾶ δημητριακών, ένα κιλό σιτάρι. Είναι μια έθνική ανάγκη, τονίζει ό 'Αρχηγός της Κυβερνήσεως κ. 'Ιωάννης Μεταξάς 'Εμπρός όλοι εις την νέαν έθνικην έξορμησιν.

### ΑΝΑΚΟΙΝΩΣΕΙΣ ΤΟΥ ΥΦΥΠΟΥΡΓΕΙΟΥ ΑΣΦΑΛΕΙΑΣ

Υπό του 'Υφυπουργείου 'Ασφαλείας εξέδόθη ή κάτωθι άνακοίνωσις: «Σύζητήσεις εις δημοσίου: έν γένει χώρους περιών έμπολέμων, προκαλούται άντεγκλήσεις ή και άλλην δυσφορίαν μεταξύ των άκροατών, άπαγορεύονται άπολύτως. Οί παραβάται συλλαμβανόμενοι θά παραπέμπωνται αυθμερὸν εις την 'Επιτροπήν 'Ασφαλείας.

Επίσης υπό του 'Υφυπουργείου Δημοσίας 'Ασφαλείας εδόθη προς δημοσίευσιν ή κάτωθι άνακοίνωσις:

Άπαγορεύομεν κατὰ την προβόλην κινήματογραφικών ταινιών, θεατρικών παραστάσεων ή έξ οίασδήποτε άλλης άφορμής δημοσίαν έκδήλωσιν έπιδοκιμασίας ή άποδοκιμασίας, ύποσδήσετε σχετικέμένην προς τὰ έν Εθρώπη γεγονότα.

Την λήψην του μέτρου τούτου ύπαγορεύει αυτὸ τούτο τὸ έθνηκὸν ήμῶν συμφέρον, χάριν του οποίου επικαλούμεθα την προσοχήν και συνδρομήν παντός 'Ελληνοσ. Αί άστυνομικαί άρχαί έλαβον διαταγὰς όπως πάντα παραβάτην του άνω μέτρου συλλαμβάνωσιν άμέσως και παραπέμπωσιν ένώπιον της 'Επιτροπής 'Ασφαλείας προς έκτίθισιν.

'Ο 'Υφυπουργός της Δημ. 'Ασφαλείας  
Κ. ΜΑΝΙΑΤΑΚΗΣ

### ΤΑ ΜΕΤΡΑ ΤΟΥ ΥΠΟΥΡΓΕΙΟΥ ΑΣΦΑΛΕΙΑΣ ΟΠΩΣ ΠΡΟΣΤΑΤΕΥΘΗ Η ΧΩΡΑ ΕΠΙ ΤΗΣ ΠΡΟΠΑΓΑΝΔΑΣ ΚΑΙ ΤΗΝ ΚΑΤΑΣΚΟΡΕΪΑΝ

'Ο ύφυπουργός της Δημοσίας 'Ασφαλείας έκποιήθησεν την κάτωθι διαταγήν προς τούς Γενικούς Διοικητάς, τομάρχας, έπαρχούς και άστυνομικάς άρχαίς του κράτους:

«'Από της λήψεως της παρούσης άπαγορεύομεν άπολύτως καθ' άπασαν την 'Ελλάδα την ύστοσιν και λειτουργίαν νέων κέντρων διασκεδάσεως, ήτοι καιμπορέ, καφωδαλίω, μπάρ και τάντσογκ άντε ήμιστέρις έκκρίσεις, ήτις δέν χορηγούται παρά μόνον εις έξαιρετικὰς και δικαιοδικημένας περιστάσεις. 'Ομοίως από της λήψεως της παρούσης άπαγορεύομεν την έκπέτασιν των έργασιών των ήδη έν λειτουργίᾳ ήσ άνω κέντρων ός και την είσοδον και εργασίαν εις 'Ελλάδα άρτιστών άριθμού μεγαλύτέρου του ήδη ένταύθα εθρισκομένησ έπιθυμούμεν δέ όπως δ άριθμός ούτος βυθμισθῆ και ούν τῶ χρόνῳ έλαττωθῆ.

'Η άνω άπόφασις σκοπεῖ να προστατεύσῃ την ελληνικην κοινωνίαν από τὰς προπαγάνδας, κατασκοπίας και την έκλυσιν των ήθῶν, προς ήν ύποθύνεται ή άτομα εις περιπτώσεις διθηνών τελεπλοκῶν και έκ της όποίας έκλίσεισ πολλά τὰ κακά δύνανται να δημιουργηθοῦν διά τὸν τόπον μας. Τὸ παρελθὸν πολλά μας έχει διδάξει επί του άντικειμένου τούτου και διά τούτο, πλὴν της άστυνομικῆς

επιτηρήσεως, ή όποία δέν τὰ εἶνε άγοντιος και διαρκής, ιδίᾳ εις τὰ μεγάλα κέντρα και εις τούς λιμένας επικαλούμεθα και την συνδρομήν και άποσπασθῆσιν των 'Ελλήνων πολιτῶν.

Δέν νά κατανοηθῆ παρά πάντων ότι ή Κυβέρνησις έντοσῆ διά παντός τρόπου και μέσων να άποκρούσῃ πάσαν τάσιν έκλύσεισ των ήθῶν, ή όποία εμφανίζεται σχεδόν κατὰ κανόνα κατὰ τὰς πολεμικάς περιόδους, άσχετῶσ εάν τὸ 'Εθνος εἶνε ούδέποτε τῆς δει. Πιεῖς, άποβλέποντες εις την σοβαρότητα των περιστάσεων τὰς όποίας διέρχεται ή Εθρώπη, εχόμεν άνάγκην να συγκειρωθῆ ή προσοχή της ελληνικῆς κοινωνίας εις την εργασίαν και να προσαρμοσθῆ κάθε άτομον και κάθε οικογένεια προς τὰς άποχρεώσεις και τὰ καθήκοντα, τὰ όποια εχόμεν και ός 'Ελληνες και ός Εθρωπαῖοι. Δέν πρέπει ή 'Ελλάς να παρουσιάσῃ την έντύπωσιν τούτου, εις τὸν όποιον δύναται να εἶθρον ύσουλον οι δάφοροι όποιοι τύποι των διεθνῶν άνωμαλιῶν. Τὰ άνωτέρω εχόμεν όπ' ύψηλῳ, παρακαλοῦμεν όπως ρυθμισθῆ αναλόγως τὰς καθ' εἰκασιον ύμετέρας ενεργείας.

'Ο 'Υφυπουργός  
Κ. ΜΑΝΙΑΤΑΚΗΣ

### ΤΑ ΑΥΤΟΜΑΤΑ ΤΗΛΕΦΩΝΑ ΒΕΡΡΟΙΑΣ

'Η εταιρεία Αὐτομάτων Τηλεφώνων δι' εγγράφου της προς τὸν 'Εμπορικόν Σύλλογον της πόλεως μας γνωρίζει δι τὸν λόγῳ της καταστάσεως αναβάλλει έπ' άόριστον την τοποθέτησιν των εγγκαταστάσεων και των τηλεφώνων έν τῇ πόλει μας.

### ΟΙΚΟΝΟΜΙΑ ΚΑΙ ΜΟΝΟΝ ΟΙΚΟΝΟΜΙΑ Του Δικηγόρου κ. ΣΕΝΟΦΩΝΤΟΣ ΧΑΤΖΗΣΑΡΑΝΤΟΥ

'Η οικονομία των ειδῶν καταναλώσεισ δέν νά κατανοηθῆ παρά τὰς άδιακρίτως των κοινωνικών τάξεων και να εφαρμοσθῆ μετά αισθηρότητας τιαύταις, οἷον επιβάλλουσιν αι σημεριναί περιστάσεις.

Άνεξαρτήτως του ήν ή χώρα ήθελεν άνακτήσῃ την εϋχέρειαν τῶ εισάγη εκ του εξωτερικού των ούτων και έν γένει τῶ τροφιμα, έν ή εισαγωγή είναι άπαραίτητος, προς συμπλήρωσιν της άνεπαρκούς δια τὰς άνάγκας της τροφοδοτήσεως της χώρας εντοσίης παραγωγῆς, άνεξαρτήτως προς τὸ μέτρο, τὰ όποια λαμβάνονται προς τούτων και έκπέτασιν της γεωργικῆς παραγωγῆς της χώρας, πρέπει πάντες να κατανοήσουμεν καλύτερ, ότι ή φειδώ και ή οικονομία εις τὰ τροφιμα και έν γένει εις τὰ είδη της καταναλώσεως είναι άνάγκη να γίνῃ τὸ κυριότερον μέλημά μας.

Τὰ κυβερνητικά και διοικητικά μέτρα, των οποίος εἶνε τὰ πρῶτα οδῆ ή παρά των καταναλωτῶν άγοράς τροφιμων εις μεγάλας ποσότητας και ό σχηματισμός άποθεματιών άνωτέρας ώρισμένου ποσοτιῶ εκ τῆσ των καταναλωτῶν, εἶνε μέγιστης σημοσίας διά την οικονομικην καταναλώσιν των ειδῶν τούτων και εκ της άσχημῆς εφαρμογῆς των μέτρων τούτων έξαγούται κατὰ πολὸν ή έλλομομένη χρῆσις και ή οικονομική κατανώλωσις.

Αυτὴ άπομ, εξ έντοσίησιν άνεπανετηρήσεως ή και εξ έντοσίησιν άνούμενοι εκ παντός τρόπου άνομοσῶσιν τὰ περιουσιωσιν των συμφορῶν των μέτρων τούτων της διακρίσεως, ύποκαθίστανται ότι, διά της έκπερσοῦν τούτης τικτικῆς, δύναται να έξασφαλισθῶσ την έπιμακρότερον, όσον τὸ δυνατόν, τροφοδοσίησιν των, διά των ούτων άποθηκευομένων τροφιμων.

'Αλλ' εντεύθεν ή κῆδινοσ. 'Εκ της διαπίλως μεταξῆ τῆς έπιστικῆς ή άτομοσικῆς άντιλήψεως προς τὸ γενικῶσιν της χώρας συμφέρον, τὸ ητοιστάμενον εις την αήθησιν της καταναλώσεως έν άσθηματῶν πνεύματι οικονομίας και φειδοῦσ και εκ της ροπῆς εις παραβίασιν των ἐπὸ των νῶν της διοικησεως τεθειμένων κηόνων διατί ή δημοπογνῶν άποθέματα άσθηματῆτως άποβύται άνικανος να φειδωλεύεται περι την κοινωνάλωσιν αῶτων, διότι επηξ έξασφαλίσεισ κατὰ τὸ μάλλον ή ήτιον ιδιαιτέρι άποθέματα, αυταποαῖτα, ύπολαμβάνων αναλόγως προς τὸ μέτρον των άποθεματιων, δι και εις τὸ μέλλον εις περιστάσεις θέλωσις επιτροπή την εξ άποθεματιων άμετρον κατανώλωσιν.

'Αποτέλεσμα της καταστάσεως ταύτης εἶνε ή τοχμηρα έξάντλησις

των τροφιων του τόπου και ή έξασθησεις της άντοχῆς του.

Διά τούτο πᾶς τις, άδιακρίτως πλοῦτον και μεσοπόσεως και κοινωνικῆς θέσεισ: πρέπει να κατανοήσῃ ότι, συντελεστικῆς της καταναλώσεως, έχει καθήκον να φειδωλεύεται και να οικονομῆ, περιορίζων εις τὸ ελάχιστον οἷ μόνον τὰ προς θρόην των λαμβανόμενα είδη, αλλά και τὸ φυσικῶν των και έν γένει τὰ είδη της καταναλώσεως. Δὲνδσ σημερον εἶνε ή καλύτερος τρόπος περὶ έξεπηρεσῆσιν του άτομοκῶ και του κοινωνικῶ συμφέροντος.

Πραῖται πρό ήμῶν πάντων να άποσχη ποιηθερῶσ: τὸ σένθημα «Οίκουμια».

ΣΕΝΟΦΩΝ Ι. ΧΑΤΖΗΣΑΡΑΝΤΟΣ  
Δικηγόρος

### ΥΦΥΠΟΥΡΓ. ΔΗΜ. ΑΣΦΑΛΕΙΑΣ ΤΜΗΜΑ ΕΠΙΣΤΡΑΤΕΥΣΕΩΣ ΑΝΑΚΟΙΝΩΣΙΣ

Προσκαλούνται οι προσηρητησαστες εις την Χωροφυλακήν, 'Αστυνομίαν πόλεων και πορροβεστικην 'Υπηρεσίαν έκπέτα έκπωσ παρασσεαζόμενοι έντόσ, 10 ήμερων εις τὰς πλησιεστέρας 'Αστυνομικῆς 'Αρχαίς του τόπου της διαμεριστων (Σταθμῶσ Χωροφυλακῆς - Υποδιουχῶσεσ - Διοικήσεισ και 'Αστυνομικά Τμήματα) παρασχωσιν ώρισμένα στοιχῆλα προς έριστικην τακτοποίησιν της έφεδρικῆς των καταστάσεως.

Εν 'Αθήνασ τῆ 6-9-1939.  
(Εκ του 'Υφυπουργείου  
Δημ. 'Ασφαλείας)

### Η ΧΘΕΣΙΝΗ ΤΕΛΕΤΗ ΕΝΣΩΜΑΤΩΣΕΩΣ ΤΩΝ ΠΡΟΣΚΟΠΩΝ

Την πρώταν τῆς χθῆσ Κυριακῆσ παρασῶσιν των τῆ πόλεμῳ στρατιωτικῶν και Πολιτικῶν 'Αρχῶν άγανετο έν τῇ πλατεία 'Αγίου Αντωνίου ή τελετή της ενσωματώσεως των Προσκόπων Βερροίας και Νεοουσσ εις τὸς κύκλουσ της Ε.Ο.Ν. 'Αποσ ή δύναμις της Ε.Ο.Ν. τὸ πρῶτα τελεσμένη εις την πλατείαν 'Αγ. Αντωνίου την δέ 11ην π.μ. άκείθωσ άρχῆθη ή Παρασσεακῶσ Διοικητῆς κ. Λεμπίσεισ μετὰ του έπιστ. άρχου του. Μετὰ την άνοκρουσιν του 'Εθνικῶ ήμου εγένετο ή περιρροσ της σημαίας των Προσκόπων των παρασσεαχόμενων τμηματῶν της Ε.Ο.Ν. και των προσκόπων. 'Επηκολούθησε ή άναγνώσις της ήμεροσῆσ διαταχῆς του Σώματος Προσκόπων, ή έκπερσοῦ τῆσ σημαίας της Ε.Ο.Ν ή άναγνώσις της ήμεροσῆσ 4 ήμεροσῆσ Κυβερνητικῶσ έπιστολῆσ υπὸ του 'Υποδιομητου ήμασῶσ και ή τοισῆ τῆσ περιρροσικῆσ Βιοταχῆσεσ: ύπο του κ. Φαλαγγακῶσ Βερροίασ. Μετὰ ταύτα ύπεροχον και λιαν συγκινητικὸν λόγον έξεπῶσε ή Παρασσεακῶσ Διοικητῆς της Ε.Ο.Ν. κ. Λεμπίσεισ. 'Επηκολούθησε παρασσεακῶσ των τμηματιων πρό των έπισήμων και έλῆσ ή ώρατα αυτή τελετή.

«ΑΣΤΗΡ» ΒΕΡΡΟΙΑΣ

Η Αρχαιοτέρα  
εν Βερροία Έφημερίς  
Έκδομένη κάθε εβδομάδα

Ίδιοκτήτης - Διευθυντής  
Υπεύθυνος

Ι. Γ. ΓΟΥΝΑΡΗΣ

Οίκου Διευθυντής

Α. Γ. ΓΟΥΝΑΡΗΣ

Οδός Γ. Κυρίμη

Ο Αστήρ εκτυπείται εις το Τυπογραφείο Ι. και Α. Γούναρη  
Οδός Κ. Έλευθερωτού-Πλατάνων

ΣΥΝΔΡΟΜΗ ΕΤΗΣΙΑ

Εσωτερικού Δραχμά 100  
Εξωτερικού Φράγκα Χρυσά 10  
Αμερικής Δολλάρια 2

Δημοσιεύματα προσωπικού  
χαρακτήρος δεν καταχωρούνται.

Δημοσιεύσεις Πλειστηριασμών.  
Διακηρύξεων, Δημοπρασιών κλπ.  
των 10 στιγμών δ' επίχρος δρ. 3  
Κοινωνικά εγχέτιχα κ.λ.π.

μή συνδρομητών δραχ. 50  
συνδρομητών \* 25.

Διά συνεχές δημοσιεύσεις  
Εμπορικών καταστημάτων  
Ιδιαιτερά συμφωνία.

Αριθμός 5416

ΠΕΡΙΛΗΨΙΣ

Προγράμμιμοι: πλειστηριασμού ἀ-  
κινήτων

Ο συμβολαιογράφος και κάτοικος  
Βερροίας Αντώνιος Έμμοιολόγος  
Σαφρηιωτής

Δηλοποιήσιν,

Έπιπεύσει τής Εξόχους Παναγ-  
ιός Αικανίου Αικανίτου σεζύ-  
γου Δημητρίου Κεβεδαγι. κατοί-  
κου Θεσσαλονίκης, δικαιούμενης  
λοιβάνειν πασά του Έμμοιολόγος  
Φουκαλά, κατοίκου Βερροίας, δυ-  
νάμει του δ' επίχρος 18267 δανει-  
σικου συμβολαιου τού τώως συμβο-  
λαιολογίου Βεροίας Γεωργίου Πη-  
μηλιου Μαιωιδου, εν δ' επίχρος  
45017 ως ή κοινοποιηθείσα  
την 28ην Μαιου 1938 επίτιγη,  
τώς περικέτω τόκους και έξοδο έ-  
κτελέσως μέχρι πέρας τού πλει-  
στηριασμού, νέλυμιν έκτελή εις ά-  
καγκαστικόν πλειστηριασμόν ενω-  
πιον μου ή τού νομίμου αναπλη-  
ρωτού μου την εν Όκτωβριου έ-  
νεοιάτω 1939 Έτους, ήμεραν Κυ-  
ριακήν από τής 10ης π.μ. ώρας μέ-  
χρι τής 12ης Σεπτεμβρίου τής εν-  
ώ ήμέρας, εν τέρια έδρα τού ά-  
κυρίου τόμου και Ελεγχόμενου  
και έξωθεν τού κοστίου Ιωάννου  
Χαμση κείμεν εν τής όδου Κων-  
σταντίνου τού Έλευθερωτού ή και-  
μού μη επίχρως έτις υπότω,  
τα δ' επίχρος 188 Ακρίμων 188 έκτε-  
λέσως άκαγκαστική, κατοχέσως τού  
πασά τού Ιατροδικαστού Βεροίας δι-  
καστίνου και ήμος Συγκητος Πα-  
παγιωτή κατοχέσως έκτελή του  
πασά τού Ιατροδικαστού κείμεν εν Βε-  
ροία ήτοι 1) μια πρώην ήμικαιε-

στραμένη οικοδομή και ήδη ανα-  
καινοηθείσα κειμένη επί τής όδου  
Κωνσταντίνου τού Έλευθερωτού  
άποτελουμένη εξ ίσογιου χρησιμο-  
ποιουμένη ως μαγαζείου και εξ ύ-  
πογειου όριζομένη γύρωθεν με δρό-  
μον εκ δύο μερών και ιδιοκτησίας  
άδελφών Σερεμέτα και κληρονομίων  
Προδρόμου Τσομπουλαίδου, εκτι-  
μηθείσα διά δραχμάς 15.000 και  
2) μια οικία κειμένη εν τή συνοικία  
Αγίων Αναγούρων λιθόκτιστος κα-  
τά τό ήμου κατά δ' επίχρος  
ήμισι εκ τισιαμά άποτελου-  
μένη εκ δύο δωμάτων και μαγει-  
ρείου μετά τής άλλης τής όριζομέ-  
νη γυρωθεν με δρόμον και ιδιοκτη-  
σίας Αργυρίου Φουκαλά, Σεφάνου  
Τσιράκογλου και ύφειλέτου έκτά-  
σεως εν δ' επίχρος τσοσάρων  
τετραγωνικών μέτρων και ήτοι εκτε-  
τιμήση διά δραχμάς τσοσάρκαοντα  
χιλιάδας. Η κατοχέσως γεννήσε-  
ται εις τόν ια πλείονα προσφέροντα  
τρία λεπτά τής ώρας μετά την τε-  
λευταίαν προσφοράν ύποχρεούμενος  
να καταθέση τού έκπλειστηριασμο  
συμφωνίως τού Νόμου εις τού Τα-  
μείον, άλλως γεννήσει αναπλειστη-  
ρισμος εις βάρος του. Τό φερέγ-  
νον των πλειοδοτών είναι τής ά-  
π' άντων κρίσεως μου. Η επισημώδου-  
σα οδδεδιαν ενδύνην φέρεσι διά τυχόν  
έκτικησιον των κατοχέσως εν τήν  
επαρτίαν ενέρωιν βορών ως και διά  
τιχόν καινήν περιγραφήν αυτών. Ως  
πρώτης προσφοράν διά την εναρξίαν  
του πλειστηριασμού ή επίσημώδουσα  
προσφέρει τά δύο τρίτα τής έκτιμη-  
θείσης αξίας έκδστον ακινήτων. Τα  
κηρύκεια δικαιώματα και λοιπά έ-  
ξοδη θυρόνουσι τόν τελευταίον ύ-  
πευθεμιστήν. Εγένειο ή παρουσ-  
σα εν Βεροία σημερον την ένδεκά-  
την (11) τού μηνός Σεπτεμβριου  
χριστιου έννεακοσιοστου τριακοσιου  
ένάτου 1939 Έτους ήμερον Δευτέ-  
ραν και εν τώ συμβολαιογραφείω  
μου κειμένη εν τή ενταύνα και επί  
τής όδου Κωνσταντίνου τού Έλευ-  
θερωτού Ιδιοκτησία άδελφών Ιμάν-  
του Κημιτιογλου και προς βεβαίω-  
σιν ύπεγράφη πω έμού τού συμ-  
βολαιογράφου και Ισχυρίσθη.

Ο Συμβολαιογράφος  
ΑΝΡ. ΣΑΡΡΗΚΩΣΤΗΣ

ΠΟΣΗΜΑΤΑ ΠΝΕΥΜΟΝΩΝ

Κρόγγον, Πλευρίτιδες,  
Άδενοπάθεια κ. τ. λ

Δ° ΤΑΞΟΣ ΟΘΜΟΠΟΥΛΟΣ

ΦΥΜΑΤΙΟΛΟΓΟΣ  
Διδάκτωρ του Πανεπιστημίου  
Παρισίων.  
Τώως Διευθυντής του Σανατορίου  
Άσβεστοχωρίου επί ηετίας.  
Τό Ιατρείον είναι έφωδιασμέ-  
νον με Άκτίνες Ραίντκεν και  
ύπεριώδεις.  
Οδός Τοιμσκή 42. - Τηλ 34-30  
ΘΕΣΣΑΛΟΝΙΚΗ

16ος ΣΥΝΤΑΓΜΑ ΠΕΛΙΚΟΥ  
ΔΙΑΚΗΡΥΞΙΣ

Τό 16ον Σύνταγμα Πελικού δι-  
ακηρύττει ότι, την 12ην Σεπτεμ-  
βριου 1939 ήμέραν Τρίτην και ώ-  
ραν 10-12 π. μ. ένεργεθήςεται εν  
τώ συνήθει τόπω δημοπρασιών  
(χώρος περι τόν Άγιον Αντώνιον)  
επαναληπτικός πλειοδοτικός διαγω-  
νισμός διά την έκποίησιν τής κό-  
πρου των κτηνών τής Φρουράς  
Βερροίας επί έν Έτος, από 1ης Σε-  
πτεβριου 1939-31 Αγουστου 1940  
Δημοσιεύσεις, κηρύκεια κλπ. θέ-  
λουσι βαρύνει τόν τελευταίον πλει-  
οδότην.

Εν Βερροία τή 5 - 9 - 1939

Ο

Διοικητής τού Συντάγματος  
Δ. ΤΣΑΓΓΟΣ

ΔΙΕΘΝΗΣ ΕΚΘΕΣΙΣ  
ΘΕΣΣΑΛΟΝΙΚΗΣ

XIV ΠΕΡΙΟΔΟΣ

24 ΣΕΠΤΕΜΒΡΙΟΥ - 15 8) ΒΡΗΡΙΟΥ 1939

ΔΗΛΩΣΑΤΕ ΣΥΜΜΕΤΟΧΗΝ

ΕΠΙΣΚΕΦΘΗΤΕ ΤΗΝ

Αποτελεί την σπουδαιότεραν  
κατ' έτος έκπιδειξιν και άποτε-  
λεσματικήν διαφήμισιν των προ-  
δόντων τής χώρας μας.

Συντελεί εις την υπό καλλι-  
τέρους Έδρους τοποθέτησιν και  
διάθεσιν των εις τού εσωτερικόν  
και έξωτερικόν.

Εμφανίζει την ξένην παρα-  
γωγήν εις τας καλλιτέρας ποιό-  
τητας και τιμάς και διευκολύνει  
τόν παραλληλισμόν των με την  
παραγωγήν τού τόπου μας.

Χορηγει έτησίως βραβεία και  
επαθλα εις τας Βιομηχανίας και  
παραγωγούς.

Μεγάλαι έκπτώσεις ναύλων  
διά τούς επισκέπτας και μεταφο-  
ράς έκθεμάτων.

Πληροφορία εις τας Τοπικάς  
Επιτροπές εις τας έδρας των  
Νομών τού Κράτους και κατά  
τόπους Πρακτορεία.

ΕΠΙ ΤΟΥ ΝΕΟΥ ΠΡΟΥΠΟΛΟΓΙΣΜΟΥ

Τό Υπουργείον Έσωτερικών έ-  
δόν ότι πλείοσι των Κοινοτήτων  
παρά την εγκύκλιον περί συμμορ-  
φώσεως των προς τόν προϋπολογι-  
σμόν εξακολουθούν να ψηφίζουσι  
ποσά εις βάρος τού άποθεματικού  
κεφαλαίου άπηγόρευσε την διάθε-  
σιν όπωσδήποτε εκ τού άποθεμα-  
τικού μέχρι νεωτέρας διαταγής.

Οβτω έπιστάται ή προσοχή των  
προέδρων και Ιδιαιτέρως των Κοιν.  
Γραμματέων, διάτι και ούτοι είναι  
συνυπεύθυνοι, επί τής άντιέρω έγ-  
κυκλίου, καθ' όσον ή νέα νομοθε-  
σία περί καταρισμού προϋπολογι-  
σμών έχει τόν σκοπόν να σταματή-  
ση τās Κοινοτήτες από τόν τρόπον  
τής μεταφοράς εκ τού άποθεματι-  
κού, τό όποιον θα παραμένη άδι-  
κτον. Έχουσι αί Κοινοτήτες όλην  
τήν ειχέρειαν καιά τόν καταρι-  
σμόν των προϋπολογισμών ν' ανα-  
γράφωσι όλατά διαθέσιμα κονδύλια.

ΓΕΩΡΓΙΟΣ ΚΩΝΣΤΑΣ  
ΟΦΘΑΛΜΙΑΤΡΟΣ

Οδός 4ης ΑΥΓΟΥΣΤΟΥ ΑΡΙΘ. 46  
ΘΕΣΣΑΛΟΝΙΚΗ

Δέχεται τούς πάσχοντες κατά τās  
ώρας 9 - 1 και 4-7 μ. μ.

ΕΛΛΗΓΑΛΛΙΚΟΝ ΚΟΛΛΕΓΙΟΝ  
“ ΔΕΛΑΣΑΛ ”

ΘΕΣΣΑΛΟΝΙΚΗ

Οδός Φράγκων 10 Τηλ. 22-23  
Ίδρυθέν τφ 1888

και διευθυνόμενον υπό των Άδ-  
ελφών των Χριστιαν. Σχολών

ΕΞΑΤΑΞΙΟΝ ΓΥΜΝΑΣΙΟΝ  
Παλαιού και νέου τύπου  
ζνεγνωρισμένον υπό τού Κράτους  
ώ; ισότιμον προς τά Έλληνικά  
Ιδιωτικά τσιαύτα.

ΟΙΚΟΤΡΟΦΕΙΟΝ ΑΡΡΕΝΩΝ  
Κτίρια εδρύχωρα πληρούτα δ-  
λους τούς Έδρους και άπαιτήσεις  
τής συγχρόνου υγιεινής.

Έπιβλεφής άυστηρά και πατρική.  
ΔΙΔΑΚΤΡΑ ΜΕΤΡΙΑ  
Είσιτήριοι έξετάσεις διά την Α'  
και Β' Γυμνασίου θά λάβουσι  
χώραν περί την 20ην Σεπτεβριου  
ΖΗΤΗΣΑΤΕ ΚΑΝΟΝΙΣΜΟΝ

ΤΡΑΠΕΖΑ ΒΕΡΟΙΑΣ Α.Ε.

ΤΩΣ ΤΡΑΠΕΖΙΤΙΚΟΝ ΓΡΑΦΕΙΟΝ  
ΑΣΣΕΡ ΔΑΝΙΕΛ & ΣΙΑ  
Έτος ίδρύσεως 1896  
ΔΕΧΕΤΑΙ ΚΑΤΑΘΕΣΕΙΣ  
Έν ύψει, επί Προθεσμία, Ταμειυτήριον  
Έκτελεξί πάσης φύσεως Τραπεζικόν εργασίαν  
ΤΑΧΥΤΗΣ ΣΥΝΑΛΛΑΓΩΝ ΑΣΦΑΛΕΙΑ ΧΡΗΜΑΤΩΝ

ΤΡΑΠΕΖΑ ΑΘΗΝΩΝ

ΑΝΩΝΥΜΟΣ ΕΤΑΙΡΙΑ - ΕΤΟΣ ΙΔΡΥΣΕΩΣ 1893

117 ΚΑΤΑΣΤΗΜΑΤΑ ΕΝ ΕΛΛΑΔΙ  
6 ΚΑΤΑΣΤΗΜΑΤΑ ΕΝ ΤΩ ΕΞΩΤΕΡΙΚΩ  
Έν Αγγλία, Αίγύπτω και Κύπρω

Οργανισμός Ιδρυθείς υπό τής ΤΡΑΠΕΖΗΣ ΑΘΗΝΩΝ  
THE BANK OF ATHENS TRUST COMPANY 205, west 33rd Street - NEW YORK

Καταθέσεις εις Δραχμάς εν ύψει και επί προθεσμία

ΠΑΣΗΣ ΦΥΣΕΩΣ ΤΡΑΠΕΖΙΤΙΚΗ ΕΡΓΑΣΙΑ ΥΠΟ ΤΟΥΣ ΜΑΛΛΟΝ ΣΥΜΦΕΡΟΝΤΑΣ ΟΡΟΥΣ

Δημόσια Κεντρική Βιβλιοθήκη Βεροίας

Αί ἐφευριστά ἐκκοκιστικά μηχαναί με ρουλεμάν βελτιώνουν κατά 30 0/0 εἰς τὸν χειρισμὸν καὶ εἶναι ἀπολύτως ἡγυγημένα διὰ τὴν κανονικὴν λειτουργίαν.

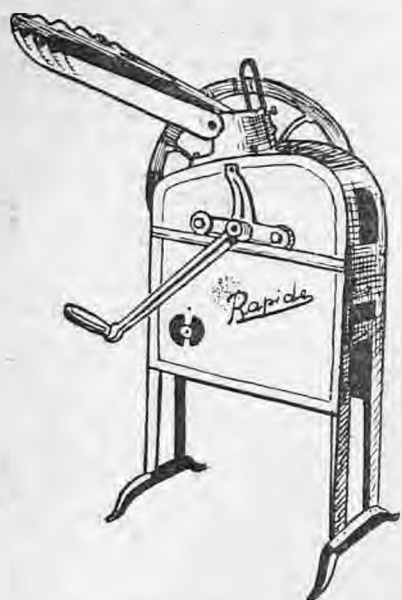

**ΕΚΚΟΚΙΣΤΙΚΗ ΜΕ ΕΝΑ ΣΤΟΜΙΟΝ**  
 με Ρουλεμάν καὶ ἄνευ Ρουλεμάν  
 Βάρος μόνον 60 χιλιόγραμμα  
 Παραγωγή 250 ἐκάδες καθ' ὥραν

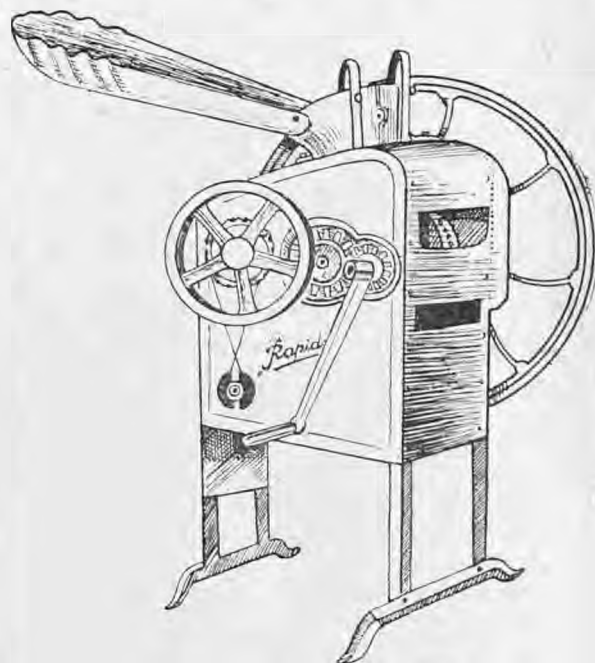

**ΕΚΚΟΚΙΣΤΙΚΗ ΜΕ ΔΥΟ ΣΤΟΜΙΑ**  
 με Ρουλεμάν καὶ ἄνευ Ρουλεμάν  
 Χειροκίνητη Μηχανοκίνητη μεγάλης ἀποδόσεως  
 Βάρος 105 χιλιόγραμμα

Κατασκευασμένα κατόπιν μακρᾶς πείρας ἐν συνδυασμῷ με ἄλλους τύπους τοιούτων μηχανῶν.

Χαλύβδινα ἐξ ὀλοκλήρου, ἐνισχυόμενα εἰς ὅλα τὰ μέρη με ἀνεμιστήρας

**ΕΛΛΗΝΙΚΗ ΒΙΟΜΗΧΑΝΙΑ**  
**ΕΚΚΟΚΙΣΤΙΚΑΙ ΜΗΧΑΝΑΙ**  
**ΑΡΑΒΟΣΙΤΟΥ**  
**Ι. ΧΑΡΙΣΙΑΔΗΣ - ΜΗΧΑΝΟΥΡΓΟΣ**  
 ΒΕΡΡΟΥΙΑ (ΜΑΚΕΔΟΝΙΑΣ)

ἐλαφραὶ καὶ εὐκολομεταχειρίζονται ἀνωτέραι τῶν Ἀμερικανικῶν καὶ Εὐρωπαϊκῶν.

Ἡγυγημένα διὰ τὴν ἀνωτερότητα τῶσιν διὰ τὴν καλὴν λειτουργίαν καὶ ἀντοχήν, ὅσον καὶ διὰ τὴν ἀπόδοσιν.

Δυνάμεθα νὰ μετατρέψωμεν ὅλας τὰς μηχανὰς παλαιοῦ τύπου εὐκόλως με Ρουλεμάν.



Ἐσωτερικὴ ἐμφάνισις

**ΠΙΝΑΞ ΑΝΤΑΛΛΑΚΤΙΚΩΝ ΤΩΝ ΕΚΚΟΚΙΣΤΙΚΩΝ ΜΑΣ ΜΗΧΑΝΩΝ**

Τὰ ἐν τῷ παρόντι πίνακι παραστηνόμενα ἀνταλλακτικά εἶναι τὰ κυριότερα ἐκ τῶν ὑποκειμένων εἰς φθορὰν.

Ἐκ τῶν ἀνταλλακτικῶν τούτων πάντοτε διαθέτομεν ἐτοιμοπαράδοτα διατηροῦντες εἰδικὴν ἀποθήκην τούτων πρὸς ἄμεσον ἐξυπηρέτησιν τῶν πελατῶν μας.

Τὰ ἀνταλλακτικά ταῦτα εἶναι: ἐξαιρετικῆς ποιότητος δεδοκιμασμένης ἀντοχῆς καὶ ἀπελύτως ἐφαρμοστά εἰς τὰς μηχανὰς μας.

Πάντοτε ὁ λαμβάνων ἀνάγκην οἰοῦντι πάντοτε ἀνταλλακτικῶν πελάτης μας δύναται σημειῶναι εἰς τὴν ἀριθμὸν τοῦ ἀνταλλακτικοῦ νὰ τὸ ἔχη ἀμέσως εἰς τὴν διάθεσιν του χωρὶς οὐδεμίαν καθυστέρησιν.

Ζητήσατε ἀπὸ ἑλίου τοὺς ἀντιπροσώπους μας οἰοῦντι πάντοτε ἀνταλλακτικῶν.

**ΠΙΝΑΞ ΑΝΤΑΛΛΑΚΤΙΚΩΝ ΤΩΝ ΕΚΚΟΚΙΣΤΙΚΩΝ ΜΑΣ ΜΗΧΑΝΩΝ**

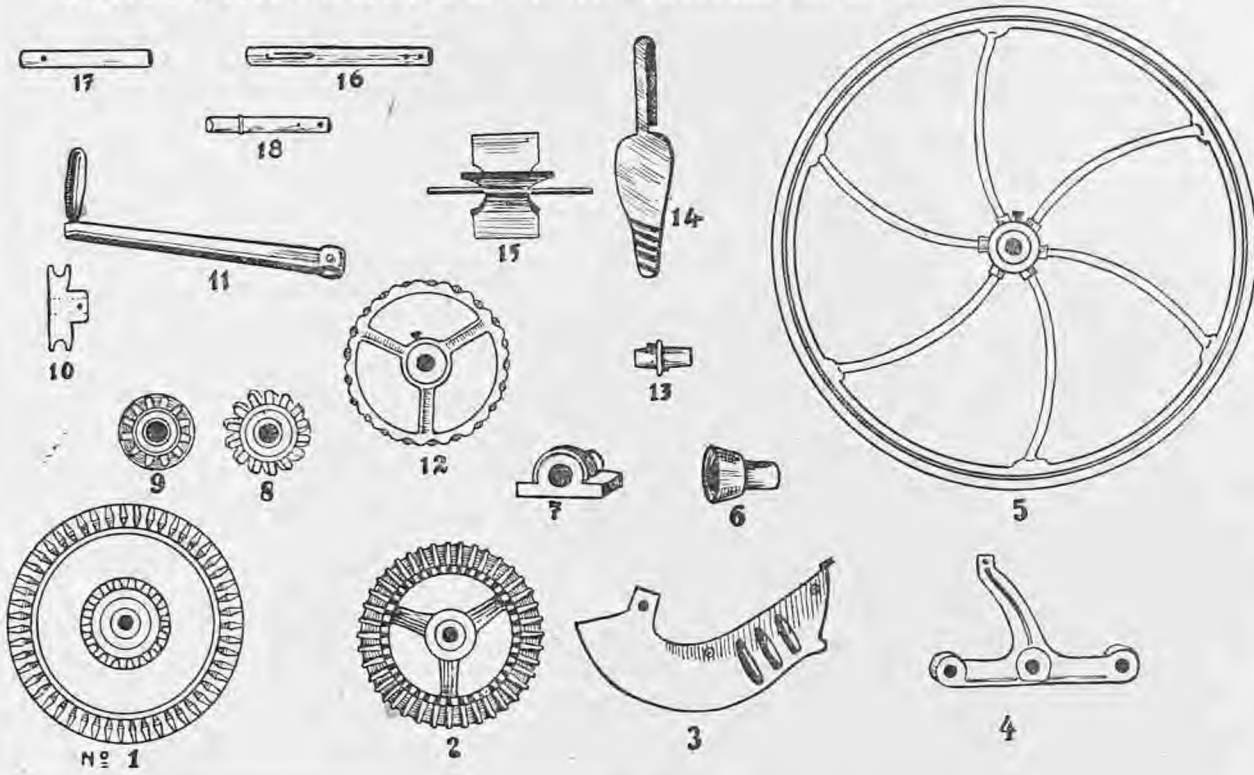

**ΟΝΟΜΑΣΤΙΚΗ ΚΑΤΑΣΤΑΣΙΣ**

Ἄριθ. 1 Δίσκος	Ἄριθ. 7 Κουσινέτο	Ἄριθ. 13 Κουσινέτο ἀνεμιστορῶν
» 2 Ἀρπάκτης	» 8 Γρανάζι μικρὸ	» 14 Γλῶσσα
» 3 Λεκάνη	» 9 ἀνάξι με φλάντζα	» 15 Ἀνεμιστήρ
» 4 Τρίγωνο Κουσινέτο	» 10 Τροχὸς ἀνεμιστήρος	» 16 Ἄξων Κεντρικὸς
» 5 Βολάν	» 11 Χειροῦλι (Μανιβέλα)	» 17 Ἄξων Δίσκου
» 6 Χωνὶ διαλογῆς σπόρου	» 12 Δοντωτὴ Τροχαλία	» 18 Ἄξων Μανιβέλας

**Η ΔΙΑΧΕΙΡΙΣΙΣ**

**ΤΗΣ ΑΝΤΑΠΛΑΣΙΜΟΥ ΠΕΡΙΟΥΣΙΑΣ**

Ἐδημοσιεύθη εἰς τὴν «Ἐφημερίδα τῆς Κυβερνήσεως» ὁ ἀναγκαστικός Νόμος «περὶ ἀναλήψεως ὑπὸ τοῦ Κράτους τῆς διαχειρίσεως τῶν ἐν Ἑλλάδι κτημάτων τῶν ἀνταλλαγέντων Μουσουλμάνων». Κατ' αὐτόν, ἀπὸ 11ης Σεπτεμβρίου τὸ Δημόσιον ἀποκαθίσταται αὐτοδικαίως ὡς καθολικός διάδοχος εἰς πάντα τὰ δικαιώματα καὶ τὰς ὑποχρεώσεις καὶ τὰς ἐν γένει σχέσεις τῆς Ἐθνικῆς Τραπεζῆς, τὰς δημιουργηθείσας ἐκ τῆς ἀσκήσεως ὑπ' αὐτῆς τῶν λειτουργιῶν, αἱ ὅποια: τῆς ἀνετέθησαν δυνάμει τῆς μετ' αὐτῆς συμβάσεως, Ἐπί τρίμηνον ἀπὸ τῆς 11ης Σεπτεμβρίου, ἀναστέλλονται πᾶσαι αἱ κατὰ τῆς Ἐθνικῆς Τραπεζῆς καὶ ἤδη κατὰ τοῦ Δημοσίου, ὡς διαδόχου, εἰς τὴν διαχείρισιν τῶν ἀνταλλαξιμῶν κτημάτων, τρέχουσαι νόμιμοι ἢ δικαστικαὶ προθεσμιαί. Αἱ δίκαι, αἱ ἔγχεσαι ἀντικείμενον ἀξιώσεις τρίτων κατὰ τῆς Ἐθνικῆς Τραπεζῆς, συνεχίζονται, μετὰ τὴν πᾶρσιν τοῦ τριμήνου μόνον ἐφ' ἑσὸν αἱ ἀντίδικοι, δι' αἰτήσεως πρὸς τὸ δικαστήριον, ζητήσων τοῦτο. Διὰ τὴν διαχείρισιν τῶν ἀνταλλαξιμῶν κτημάτων συνιστᾶται παρὰ τῇ Ὑπουργείῳ οικονομικῶν εἰδική ὑπηρεσία. Μέχρι τῆς ὀργανώσεως αὐτῆς, αἱ ἀναθεταίμεναι εἰς Διευθυντὰς ὑποκαταστημάτων τῆς Τραπεζῆς ἀρμοδιότητες μεταδιδίδονται εἰς τοὺς οἰκίους οικονομικούς ἐφόρους ἢ ἄλλους ὑπαλλήλους τῆς περιφέρειας ἐκαστοῦ ὑποκαταστήματος.

**Ἡ ΑΛΛΗΛΟΓΡΑΦΙΑ ΤΩΝ ΣΤΡΑΤΙΩΤΙΚΩΝ**

Κατόπιν δημοσιευθέντος Νόμου, ἡ ἀλληλογραφία, τὰ ταχυδρομικὰ δέματα ἐάρους μέχρι 2 χιλιογράμμων καὶ αἱ ταχυδρ. ἐπιταγαὶ μέχρι 500 δραχμῶν, προορίζονται διὰ στρατιωτικούς ἐξυπηρετουμένους παρὰ Ταχ. Τομέων ἀπαλλάσσονται τῆς καταβολῆς ταχ. τέλους. Συνιστᾶται εἰς τοὺς ἀποστολεῖς ἔπως ἐπὶ τῶν ἀντικειμένων τῆς κατηγορίας ταύτης ἀναγράφωσιν αὐτολεξεῖ τὴν διεύθυνσιν τῶν μεθ' ὧν ἀνταποκρίνονται στρατιωτικῶν, ὡς ἔχει ἀνακοινωθῆ αὐτοῖς παρὰ τούτων. Πᾶν ἀντικείμενον φέρει ἐπιγραφὴν ἀντικανονικὴν, δὲν μεταβιβάζεται, ἀλλὰ κατατίθεται εἰς τὰ ἄχρηστα.

**ΔΙΚΗΓΟΡΙΚΟΝ ΓΡΑΦΕΙΟΝ**  
**ΞΕΝΟΦ. ΙΩ. ΧΑΤΖΗΣΑΡΑΝΤΟΥ**  
ΠΟΙΝΙΚΑ — ΑΣΤΙΚΑ — ΔΙΟΙΚΗΤΙΚΑ  
ΟΔΟΣ ΚΟΡΑΗ 4 - ΑΘΗΝΑΙ

**“ Η ΧΑΡΑ ΤΩΝ ΠΑΙΔΙΩΝ ”**

Ἐκκλοφὸρησεν εἰς τὰς ἐπαρχίας διὰ τῶν πρακτορείων τῶν ἐφημερίδων τῆς Ἐταιρείας Ἑλλ. Τύπου τὸ βῆδον ἰσχύος τοῦ 15

θημέρον παιδικῶν περιοδικῶν «Ἡ Χαρὰ τῶν Παιδιῶν» πολύχρωμο, με παραμῦθια καὶ διηγήματα καὶ γενικῶς διασκεδαστικὴ γιὰ μικρὰ παιδιὰ.



**ΘΕΡΑΠΕΥΤΗΡΙΟΝ**  
**“ΟΙ ΔΩΔΕΚΑ ΑΠΟΣΤΟΛΟΙ,,**  
ΠΛΑΤΕΙΑ ΒΑΡΔΑΡΙ Τηλ. 21—15  
Περιλαμβάνει τρεῖς μοντέρνας Κλινικὰς  
**ΠΑΘΟΛΟΓΙΚΗΝ - ΧΕΙΡΟΥΡΓΙΚΗΝ - ΜΑΙΕΥΤΙΚΗΝ**  
Αἱ νεώτεροι καὶ τελειότεροι Κλινικαὶ Θεογνίκης  
Ἐκτετατὴ ἐπιτηδεὶς διὰ Κλινικὰς. Ἡσυχία, καθαριότης, φωτισμός, κεντρικὴ θέρμανσις, περιποίηση.  
Διευθυντῆς: ὁ Ἴατρος κ. Δ. ΚΩΣΤΟΠΟΥΛΟΣ  
Συνεργάται οἱ ἀριστοὶ τῶν ἰατρῶν  
**ΤΙΜΑΙ ΛΟΓΙΚΑΙ**  
ΑΠΟΚΛΕΙΟΝΤΑΙ ΤΑ ΜΟΛΥΣΜΑΤΙΚΑ ΚΑΙ Οἱ ΦΘΙΣΙΚΟΙ

**ΟΙ ΕΜΠΟΡΟΙ ΧΟΝΔΡΙΚΗΣ ΠΩΛΗΣΕΩΣ**

Ἡ Γενικὴ Διοίκησις ἐξέδωκε τὴν κάτωθι ἀπόφασιν ἀναφορικῶς μετὴν προμήθειαν ὑπὸ ἰδιωτῶν τροφίμων εἰς ποσότητας μεγαλυτέρας τοῦ κανονικοῦ:  
Ἐγόντες ὑπ' ὄψιν τὰς διατάξεις τοῦ ὑπ' ἀρ. 382/35 Ἀν. Νόμου περὶ Ἀγορανομικοῦ Κώδικος,

**ΑΠΟΦΑΣΙΖΟΜΕΝ**

Ἀπαγορεύομεν τὴν πώλησιν τροφίμων παρὰ τῶν ἐμπόρων χονδρικῆς καὶ ἡμιχονδρικῆς πωλήσεως ἀπ' εὐθείας εἰς ἰδιώτας. Τὸ καταναλωτικὸν κοινὸν δέον εἶπω: προμηθεύεται τὰ ἐμπορεύματα τοῦ ὡς καὶ πρότερον παρὰ τῶν παντοπωλῶν.  
Ὡσαύτως οἱ ἔμποροι ὀφείλουσι νὰ ὑποβάλλωσιν ἐκαστὴν δευτέρην εἰς τὴν ἀγορανομικὴν ἐποπτεῖαν Γ. Δ. Μ. κατὰστασιν τῶν ἐμπροσθεμάτων, ἅτινα διέθεσαν πρὸς τοὺς παντοπώλας τὴν παρελθούσαν ἐβδομάδα.  
Οἱ παντοπῶλαι δέον ὅπως τηρῶσιν εἰς τὴν διάθεσιν τῆς ὑπηρεσίας κατάλογον τῶν προσώπων, ἅτινα προμηθεύονται ἐμπορεύματα πλεον τοῦ κανονικοῦ.  
Οἱ παραβάται τῆς προύσης, ἰσχυροῦσης ἀπὸ σήμερον, διώκονται καὶ τιμωροῦνται συμφώνως πρὸς τὰς ποινικὰς διατάξεις τοῦ ὑπ' ἀρ. 282/36 Ἀν. Νόμου «Περὶ Ἀγορανομικοῦ Κώδικος».  
Ὁ Ὑπουργὸς Γεν. Διοικητῆς  
Γ. ΚΥΡΙΜΗΣ

Βιβλίρια Ποδηλατιστῶν, βιβλίρια μικροπωλητῶν, βιβλίρια τυροκόμων, Κουρέων, Ἀρτοποιῶν, Ἀρτεργατῶν, Κρεοπωλῶν, ὑγιείας κλπ. θὰ εὐρήθετε στὸ Χαρτοπωλεῖον

**ΓΟΥΝΑΡΗ**

**ΕΜΠΟΡΙΚΑ ΚΑΤΑΣΤΗΜΑΤΑ ΥΦΑΣΜΑΤΩΝ**  
**ΙΣΑΔΚ ΙΩΝΑ ΣΑΡΦΑΤΗ**  
ΟΔΟΣ ΦΙΛΙΠΠΟΥ Β' - ΟΔΟΣ Κ. ΕΛΕΥΘΕΡΤΟΥ - ΒΕΡΡΟΥΙΑ

Εἰς τὰ καταστήματά μας θὰ εὐρήθε πάντοτε ὅλα τὰ εἶδη ὑφασμάτων εἰς **Μεταξωτὰ, Βαμβάκερὰ, Μάλλινα, Λινὰ κ.λ.π. κ.λ.π.** εἰς πλουσίαν συλλογὴν καὶ τιμὰς ἔξαιρετικάς.  
Εἰδικώτερον εἰδοποιούμεν ἡμῶν πολυπληθῆ καὶ πιστὴν πελατείαν μας ὅτι ἐπλούτισαμεν τελευταίως τὴν ἀποθήκην μας μετ' ὅλα τὰ νεώτερα εἶδη διὰ τὴν **φθινοπωρινὴν** ἐποχὴν ὡς **Μαντὰ Γυναικεῖα, Ζιωρζέττες καὶ ἑταμίιν Μάλλινα καὶ Βαμβάκερὰ Κασμηρία Ἀγγλικὰ κ.λ.π.**  
Ὡσαύτως καθιστώμεν γνωστὸν ὅτι διατηροῦμεν εἰς μεγάλην ποικιλίαν τὰ φημισμένα **Κασμηρία Ναούσσης** τοῦ βιομηχανικοῦ αὐτοῦ Κολοσσοῦ **ΠΑΠΑΡΑ ΚΥΡΤΣΗ & ΣΙΑ Α. Ε.** καὶ τὰ ὅποια πωλοῦμεν εἰς τιμὰς πολὺ εὐθυνάς.

**ΕΘΝΙΚΗ ΤΡΑΠΕΖΑ ΤΗΣ ΕΛΛΑΔΟΣ**  
**ΙΔΡΥΘΕΙΣΑ ΤΩ 1841**  
ΚΕΦΑΛΑΙΑ . . . . . Δρ. 1.205.000.000 —  
ΚΑΤΑΘΕΣΕΙΣ τῆ 30ῆ Ἰουνίου 1939 Δρ. 10.665.000.000 —

Δέχεται καταθέσεις εἰς Δραχμάς ἐπὶ προθεσμία, ἐν ὄψει καὶ εἰς Ταμειυτήριον, καὶ ἐκτελεῖ παντὸς εἶδους Τραπεζικὴν ἐργασίαν.  
Ἐποκαταστήματα καθ' ὅλην τὴν Ἑλλάδα  
Ἀνταποκρίνεται εἰς ὅλας τὰς πόλεις τοῦ Ἐξωτερικοῦ.

<p><b>Εσωτερικών Δραχμ. 100.</b>  <b>Εξωτερικών Φράγκα χρυσά 10.</b>  <b>Αμερικ. Δολλάρια 2.</b></p>	<p><b>ΙΔΙΟΚΤΗΤΗΣ - ΔΙΕΥΘΥΝΤΗΣ</b></p> <p><b>Ι. Γ. ΓΟΥΝΑΡΗΣ</b></p>	<p>Τηλεγραφήματα: «ΔΣΤΕΡΑ» - Βέργοια                  Χειρόγραφα δημοσιεύονται                  ή μη δέν επιτερίζονται</p> <p>Δημοσιεύσεις: Ό Σίτος Δρ. 4</p>
<p>Περίοδος Δευτέρα - Έτος Ίδρύσεως 1924  <b>Έτος ΙΑ' Αρ. Φύλλου 318) 403</b></p>	<p><b>Δευτέρα 18 Σεπτεμβρίου 1939</b></p>	<p><b>Τό φύλλον Δραχμαί 2.</b>                  Τιμή παλαιού φύλλου Δραχμαί 5.</p>

### Η ΝΕΑ ΕΘΝΙΚΗ ΕΞΟΡΜΗΣΙΣ

#### ΔΙΑ ΤΗΝ ΕΠΑΡΚΕΙΑΝ ΤΩΝ ΜΕΣΩΝ ΤΗΣ ΖΩΗΣ

Έλληνες και Έλληνίδες, Συντελέσατε εις τήν επιτυχίαν τής νέας εθνικής εξορμήσεως. Ο Αρχηγός τής Εθνικής Κυβερνήσεως κ. Ι. Μεταξάς διεκήρυξεν ξυ:

- 1) Η έντατική καλλιέργεια τής ελληνικής γής εινε σήμεραν πλέον εθνικόν καθήκον.
- 2) Ούτε σπιθμύ γής δέν επιτρέπεται νά μείνη ακαλλιέργητος, ούτε χώρος αύλης νά μείνη χωρίς νά παράγγη κάτι.
- 3) Ο αγροτικός κόσμος πρέπει νά γίνει άπο σήμεραν ό στρατός τής οικονομικής ζωής τής Ελλάδος.
- 4) Όλη ή Ελλάδα πρέπει νά μεταβληθή εις ένατεράστιον αγροτικόν στρατόπεδον.
- 5) Η ελληνική γή πρέπει νά καλλιεργηθή έντονώτατα διά νά εξαρπαλισθή εις όλον τον κόσμον έπικραεια ζωής.
- 6) Η νεολαία πρέπει νά αποτελέσχη τήν μεγάλην πρωτοπορείαν του στρατού διά τήν εξαρπάλιν τής οικονομικής ζωής τής πατρίδος μας.
- 7) Καί ό περίβολος του σπιτιού μας καί ή αύλή τής εκκλησίας καί ό κήπος του σχολείου πρέπει νά καλλιεργηθώσι.
- 8) Κάθε σπιθμύ ελληνικής γής πρέπει νά δώσχη γρήγορα κάτι έστω μά πατάτα, ένα κιλό σιτάρι.
- 9) Η καλλιέργεια τής ελληνικής γής άποτελεί του λαού διά τόν

καθένα «εθνικόν καθήκον», όμοιον πρός τό καθήκον του στρατεύεσθαι.  
 10) Κανείς δέν πρέπει, όπου καί αν βρεθώ, νά λησμονήσχη αυτό τό καθήκον.  
 \* Έλληνες και Έλληνίδες, Έμ-



Ο Έθνικός Κυβερνήτης κ. ΙΩΑΝΝΗΣ ΜΕΤΑΞΑΣ

πρός όλους εις τήν νέαν εθνικήν εξορμήν που θα δώσχη στην στην πατρίδα μας πλήρη επάρκεια των βλκικών μέσων τής ζωής.

### ΕΠΙΒΕΡΝΗΣΙΣ ΔΗΜΟΤΙΚΟΥ ΤΑΜΕΙΟΥ

Συμφώνως πρός τās διατάξεις του κώδικος περί Δήμων καί Κοινοτήτων έγένετο επιβερώρησις τής οικονομικής χρήσεως 1938-1939 του Δημοτικού Ταμείου υπό του εισηγητικού Βερροίας κ. Κλώτσα. Εκ τής γρηγομένης επιβερώρησης κατεδείχθησαν τά εξής:

Σύνολον εισπραξέων μετά του υπολοίπου πασελεύσεως χρήσεως δραχμαί: 4.266 457 10. Έξεδα δραχμαί: 3 405 669 90 και απέμεινεν ιδίαθέντων ποσόν δραχμών 960 787 20 ήξών κατατεθειμένον παρά τή Έθνική Τραπέζη δραχμαί: 653 258.

### Ο ΝΕΟΣ ΝΟΜΟΣ ΔΙΑ ΤΗ Σ ΠΑΡ)ΜΟΥΣ ΣΥΜΒΙΩΣΕΙΣ

Υπό του Υπουργείου Δικαιοσύνης καθιέρωσθη σχέδιον νόμου δι' ου διευκολύνεται ή νομιμοποίησις των σχέσεων των παρανόμως συμβιούντων. Δι' αττου άθρονται άρκετά εκ των κωλυμμάτων, τά όποια καθιστούν άδύνατον τόν γάμον. Τό σχέδιον τουτο θα άποτελέσχη άντικείμενον συνεργασίας του ύπουργού τής Δικαιοσύνης μετά του συντάκτου του Αστικού κώδικος καθηγητού κ. Μπαλίη πρός τελικήν διασέλιωσιν, μεθ' ό ου ύπουργός θα θέσχη τό σχέδιον ύπ' όπιν του κ. Πρωθυπουργού Γκαμετά την έγκρισιν και τουτον υποβληθή εις τό Υπουργικόν συμβούλιον διά τό προσεχέον

### ΑΣΤΥΝΟΜΙΚΗ ΔΙΑΤΑΞΙΣ

• Περύ απαγορεύσεως μεταδόσεως εις Δημόσια Κέντρα διά των έν αστυς λειτουργούντων ραδιοφώνων τής εκπρομηής τής θείας λειτουργίας •

• εν Βερροία σήμεραν την 17ην του μηνός Ιουνίου του 1939 έστου, ήμέρων τής εβδμάδος Δάβριτον και ώρον 10ην π.μ. ήμεί. ό Διοικητής τής Διοικήσεως Χωρ)κή; Βερροίας (υγ)οχής Χωρ)κή; Γεώργιου; Σιαφωροτάγη; έχωντες υπ' όψει την ύπ' άριθ. 27] 1248/1 έ.κ. δ' από 16 ή—39 Διαταγήν του Υφυπουργού Δημοσις; Ασφαλείας και το άρθρον 101 του από 7 Ιουνίου 1936 Αναγκ. Νόμου «Περύ οργανισμού Χω)κής; άποφασίζομεν και

**ΔΙΑΤΑΞΟΜΕΝ**

• Αρθρον ό μόνον. • Απαγορεύομεν καθ' άποσιν την περιρρεϊαν ήμών τής εντός Δημοσίων Κέντρων (Καφερείων, Ζυχαροπλαστειων, Ζυθοπωλειων, Ίκταιορείων κλπ.) μετάρσιν διά του οριδιφώνου τής καθ' έκαστην Κυριακήν ή οδινήσοιτε άλλην κοινήν εκπαιγη: τή; θείας λειτουργίας ή άλλης εκ ναών θρησκευτικής τοιαύτης: υπό του Ρυδιωφωνικού Σεαθμού; άθρων ή έτέλου Σινδμού.

• Οι παουβίται τής πυροσεως ής ή λαχες άρχεται από τής Δημοσιεύσεως: της καί μετά την ύπό του κ. κ. Υπουργού Γεν. Διοικητού Μακεδονίας Έγκρισίν τής διώκονται και

### Η ΥΓΙΕΙΝΗ ΤΩΝ ΒΙΑΣΤΙΚΩΝ ΑΝΘΡΩΠΩΝ ΤΑ ΑΣΦΥΞΙΟΓΟΝΑ ΑΕΡΙΑ

Από τόν νέον πόλεμον οι ήμιοι πληθυσμοί έκείνα, που φοβούται περισσότερο είναι τά ασφυξιογόνα άέρια, τά όποια δ έχθρος εξαπολύει όχι μόνον εις τά πεδία των μαχών, αλλά και εις τās πόλεις. Τα φοβερά αιτά άέρια δέν είναι έντελώς καινούργια εφευρέσις. Όπως γράφει και ό άρχίατρος κ. Κότ εις τό βιβλίον του «Αί άσφυξίαι έν καιρώ ειρήνης και έν καιρώ πολέμου», οι άρχαίοι Έλληνες χρησιμοποιούσαν μουρλότα με πίσσα, ρετινίη και λίπος, εναντίον των έχθρων των των όποιων προσεβάλλοντο οι πνευμονες υπό την εισπνοήν των θειωδών ήερών και άπενησασον. ΌΘουκυδίδης έξήλλου όμιλεί γιά λέβητας γεμωμένους με πίσσα και θείον, που τους άναβαν διά νύγρα σης πολιορκημένες πόλεις και εξαγνακάξετο έτσι ή φροναρά νά παραδοθώ από τόν φόβον μη πάθω ασφυξίαν.

Τό υγρόν πύο, που χρησιμοποιούετο κατά τους πολέμους του πρώτου μεσαιώνος ήταν ένα κράμα θείον, νιτρον, ρητίνης, πίσσης και πετρελαίου. Από τήν προσπάσιαν αττου τό Βυζάντιον έγγύησε πολλές φο. ές από τήν επίθεσιν των Άράβων. Κατά τήν πολιρκίαν τής Ιεροσαλήμ, στα 1090, χάρις εις αττό τό χριστιανικό στρατιέματα του Γουδοφρείδου τού Μπουνιόν καιώρθησαν τά εισέλθον εις τήν πόλιν.

• Επομένως οι άμεί τοι χλωρίον, που εξαπελύθησαν τό 1915 από τους Γερμανούς εναντίον των γαλλικών στρατεμάτων δέν είναι πολεμική εφεύρεσις. Σήμεραντά άέρια από τό όποια πρσαι το πρόφυλαχθών οι μαχόμενοι και οι πληθυσμοί άνήκουν εις δύο διαφορτικά κατηγορίας. Τά μεν είναι τοξικά (προσοικών όξεί, βλαπίτης, όξειδιον του άνθρακος), τά δε άσφυξιογόνα (χλώριον, άνυδρα όξεί, και τοι ά φοσφόρος). Τα πρώτα προκαλούν ασφυξία. Τα δεύτερα εκτός τής ασφυξίας προκαλούν αίδημα εις τους πνεύμονας. Φυσικά τά χρησιμοποιούμενα άέρια δέν περιορίζονται μόνον εις αυτά. Η επιστήμη προσθέτει. Θα ιδούμε και άλλα φοβερότερα. Αί προσωπίδες, που προσορίζονται νά μάς προστατεύσουν από την εισπνοήν των ειςε διαφόρων ειδών.

Γεννάται όμως τό ζήτημα εάν είναι δυνατόν νά αποκτήσχη ό κάθε κάτοικος και από μίαν μάσκα. Διά νά δοθώ εν εις όλους προσωπίδες ή διαπάνη είναι κολοσοισα. Διά τόν λόγων αττόν αι ύπηρεσίας τής παθητικής άμύνης διήρσεαν τό σύβολον των κατοίκων εις δύο όμεί.

### ΔΗΛΩΣΙΣ

Λόγω των εξαιρετικων περιστασιων και εν όψει των προβλεπομένων δυσχερειών των διεθνών μεταφορών τό Σεβαστόν Υφυπουργείον Τύπου και Τυποποιήσεως διατάζει τήν μείωσιν των σελίδων των εφημερίδων εις τό ήμισιον. Κατά συνέσειαν δ' «Ασθή Βερροίας» μέχρι νεωτέρας διαταχής θα εκδίδεται διατέλειδος.

### ΜΙΑ ΕΠΙΒΡΑΒΕΥΣΙΣ

Εις άλλην σελίδα Δημοσιεύομεν ποίημα του κ. Αύμπερον Ζυχαρή διερθενοτό του εκλεκτού περιοδικού «Οικονομική Ζωή» δημοσιευθέντος έν αττω και άμνηρωμένου εις τήν Χριστιανικήν Ένωσιαν Βερροίας δ' «Απόστολος Παύλος» και δι' αυ έμμέτρωσ εκθειόζεται ή όγασίς του καλου τάτου θρησκευτικού Σοφιστήν, ήτις όμολογούμετως μεγίλη και έπισημής είναι άξία δε παντός έπαίου.

### ΑΥΤΟΚΤΟΝΙΑ

Αυτόκτονος εντός ενός; βραμίου του εν τή πόλει μες Σεισορξίτου «Αζισωφ» έξ έσθλου Ανεώνος; Μιζοματίν; διά λάγρος οικονομιακού;

• Πρώτον εις ένα παθητικόν όμικον άποτελούμενον από τους γέροντας, τά παιδιά, εις γυναίκες τους άρρωστους και έν γίνει όλους εκείνους, των όποιων ή παραμονή εις τήν πόλιν δέν είναι άπαρσιτήτος • Όλοι αττω φεύγουν, διαν διαταχθή ή εκπίτωσις πόλεως. Δεύτερον, ό άλλος όμικος περιλαμβάνει εις δημοτικές αρχάς, τους έπαλλήλους, τους προσβεστας, τά μέλη του Έγρηθού Στανρου. Αττοι είναι εφωδιασμένοι με προσωπίδας. Αλλά φυσικά είναι να παραμείνουν εις τήν πόλιν και άλλοι, οι όποιοι δι' ένα οποιήσοι λόγον δέν ήμπορούν • αποι κερνηθώ από τήν πόλιν. Είς αττω δέν έχων διατηρηθή προσωπίδες, ής θρωπίσαν υνοι των νά προσηθευθώ.

• Είς τόν προσωπίδων διάρχει και ένα άλλο μέσον προστασίας, τά καταφύγια.

• Αλλ' αττω οι προσωπίδες, ούτε τά καταφύγια άρκούν ν' άντιμετωπίσουν τόν κίνδυνον. Πόρρει νά υπάρχουν ειδικά άφρανωμένα ύπηρησία, που νά βοηθήσουν τους προσβληθέντας από τά άέρια. Είς διάφορος σημεία τής πόλεως πρέπει νά είναι ήδη έτοιμή αίθουσαι με εξακμημένον προσωπίδων, όπου θα επιδένωνται τά έγκαύματα τά προκληθέντα από τόν ύπερτίτην, οίθουσαι διά τους προσβληθέντας από τά ασφυξιογόνα άέρια.

• Εκτός των σταθμών αττω των πρώτων βοηθειών πρέπει νά έχων εξακμηθή σινηργεία που θα μεταφέρουν τους πυθόντας από τους δρόμους ή τάκταγεύσαντασπίτια. Έφαίως; ήλα αυτά τά μέτρα ύποτίθεται ότι ήλτήθησαν έν καιρω άκόμω ειρήνης, όποτε ή οργάνωσις των ύπηρεσιών γίνεται υπό όμαλές συνθήκας. Πάντως έπαρχει πάντα ό καιρός νά γίνει κάτι, όπως έπαρχοχον άνδρες και γυναίκες έτοιμοι

697 του Ποινικού Νόμου.  
 Ο Διοικητής τής Διοικήσεως  
**Γ. ΣΤΑΦΥΛΟΠΑΠΗΣ**  
 Ταμιαρχή;  
 Εγκρίνει τή;  
 Θεσσαλονίκη τή 3—7—39  
 Ο Υπ' Γεν. Διής; Μακεδονίας

**«ΑΣΤΗΡ» ΒΕΡΡΟΙΑΣ**  
 Ἡ Ἀρχαιοτέρα  
 ἢ Βερροία Ἡμερῶς  
 Ἐκδομένη κάθε ἑβδομάδα

**Ἰδιοκίτης - Διευθυντής**  
 Ὑπεύθυνος

**Ι. Γ. ΓΟΥΝΑΡΗΣ**  
 Οἰκον. Διευθυντής

**Α. Γ. ΓΟΥΝΑΡΗΣ**  
 Ὅδός Γ. Κυρίμη

Ὁ Ἀστὴρ ἐκτοπύεται εἰς τὰ τυπογραφείων Ἰ. καὶ Α. Γούναρη Ὅδός Κ. Ἐλευθερωτοῦ-Πλατάνων

**ΣΥΝΔΡΟΜΗ ΕΤΗΣΙΑ**

Ἐσωτερικοῦ Δραχμαὶ 100  
 Ἐξωτερικοῦ Φράγκα Χρυσᾶ 10  
 Ἀμερικῆς Δολλάρια 2

Δημοσιεύματα προσωπικοῦ χαρακτήρος δὲν καταχωροῦνται.

Δημοσιεύσεις Πλειστηριασμῶν, Διακηρύξεων, Δημοπρασιῶν κλπ, τῶν 10 σιγμῶν ὁ πῦχος δρ. 3

Κοινωνικά ἐδηχτήρια κ. λ. π. μὴ συνδρομητῶν δραχ. 50 συνδρομητῶν » 25.

Διὰ συνεχεῖς δημοσιεύσεις Ἐμπορικῶν καταστημάτων ἰδίαιται συμφωνίαι.

**ΠΡΟΫΠΟΛΟΓΙΣΜΟΙ ΓΕΩΡΓΙΚΩΝ**  
**Σ. Α. Α. Κ. ΠΕΡΙΦ. ΒΕΡΡΟΙΑΣ**

- Δι' ἀποφάσεως τοῦ Προέδρου τοῦ Διοικητικοῦ Συμβουλίου τῆς Β. Σ. Σ. Ε. ἐνεκρίθησαν οἱ προϋπολογισμοὶ τῶν κατωτέρω ἀναγραφομένων Γεωργικῶν Συνεταιρισμῶν Ἀποκαταστάσεως Ἀκτημονων Καλλιεργητῶν ὡς ἑξῆς:
- 1) Γιδα-Βερροία, ἔσοδα δραχμαὶ 83.710, ἔξοδα δρ. 52.935.
  - 2) Δουτροῦ Βερροίας, ἔσοδα δρ. 41.928,50, ἔξοδα δρ. 27.023.
  - 3) Βρυσακίου Βερροίας ἔσοδα δρ. 44.819,40, ἔξοδα δραχμαὶ 20.400
  - 4) Καμποχωρίου Βερροίας ἔσοδα δραχμαὶ 19.051, ἔξοδα δρ. 13.500
  - 5) Ζερβοχωρίου Βερροίας ἔσοδα δραχμαὶ 104.439, ἔξοδα δραχμαὶ 74.660.
  - 6) Ἀγγελοχωρίου Βερροίας ἔσοδα δραχμαὶ 21.290, ἔξοδα δραχμαὶ 20.055.
  - 7) Τριλόφου ἔσοδα δραχμαὶ 61.122,50, ἔξοδα δραχμαὶ 52.285

**ΠΡΟΑΓΩΓΑΙ**

Μετ' εὐχαριστήσεως πολλῆς ἀναγγέλλομεν τὴν προαγωγήν εἰς τὸν βαθμὸν τοῦ ἀνθυπασπιστοῦ τοῦ ἐνωματάρχου κ. Π. Σταυροπούλου, τὸν ὁποῖον συγχαίρει θερμῶς ὁ Ἀστὴρ Βερροίας εὐχόμενος καὶ εἰς ἀνώτερα.

**ΕΠΑΝΟΔΟΣ ΙΑΤΡΟΥ**

Ἐπανήλθεν ἐκ Βιέννης ὅπου εἶχε μεταβῆ διὰ τελειότερας σπουδᾶς ὁ συμπολίτης μας ὡτορινολαρυγγολόγος ἰατρός κ. Σταύρος Κ. Πολυζωίδης.

**ΔΙΑΦΟΡΑ ΜΕΤΡΑ ΤΗΣ ΕΘΝΙΚΗΣ ΚΥΒΕΡΝΗΣΕΩΣ**

Ἡ Ἐθνικὴ Κυβέρνησις ἐν τῇ ἐξορμήσει τῆς διὰ τὴν ἐπάρκειαν τροφίμων καὶ ὄλων τῶν χρησίμων πραγμάτων, εἰς τὰς παρούσας στιγμὰς, προβαίνει εἰς ἀποτάσεις ἤδη διὰ τὴν ἀνάπτυξιν τῆς οἰκιακῆς κτηνοτροφίας, παρέχουσα ὅλας τὰς ἐγκολίας εἰς τοὺς κατοίκους.

Ὅ, τιδήποτε οἰσπικὸν ζῶον, μία αἶγα, ἓνα πρόβατον, ἓνα χοῖρον κ. λ. π. καὶ ἂν διαθρήψῃ τις θὰ εἶναι καὶ διὰ τὴν οἰκογένειάν του καλόν, ἀλλὰ καὶ διὰ τὸ Κράτος γενικώτερον. Ἡ ἐξόρμησις αὕτη πρέπει παρὰ πάντων νὰ ἐκτιμηθῇ δεόντως καὶ νὰ ἐφαρμοσθῇ.

Ἐπίσης ἡ Κυβέρνησις παρέχει ὅλας τὰς δυνατὰς ἐγκολίας καὶ συνιστᾷ τὴν παρασκευὴν συμπυκνωμένου γλαυκοῦς (πετιέζι) τὸ ὁποῖον ἐν πολλοῖς εἶνε χρησιμώτατον καὶ ἀντικαθιστᾷ τὴν ζάχαριν διὰ τὴν εἰσαγωγήν τῆς ὁποίας εἰς αὐτομύρια οὐραλλάγματος δαπανᾷ τὸ Κράτος

Γενικὰ πρέπει νὰ χρησιμοποιώμεν ἐγγῶρια προϊόντα εἰς ἐθροτάτην κλίμακα καὶ νὰ προβαίνωμεν εἰς τὴν παρασκευὴν παντὸς πράγματος, τὸ ὁποῖον δύναται νὰ παρασκευασθῇ ἄνευ εἰσαγωγῆς ἐκ τοῦ ἐξωτερικοῦ.

**ΕΚΛΕΚΤΟΙ ΑΡΡΑΒΩΝΣΙ**

Εὐχαρίστως λίαν ἀναγγέλλομεν τοὺς ἀγαθῶνας τοῦ ἐν Ἀθήναις ἐγκρίτου ὀδοντίατρου κ. Ἱημητρίου Πλ. Ἰμμοροχώρη μετὰ τῆς ἐεσποινίδος Καίτης Γ. Πλουμιστοῦ, κόρης ἁγαστῆς ἐκ γένους καὶ διὰ χαρισμάτων φητικῶν τε καὶ ἐπικτητῶν πεπρωκοικιμένης. Ἡ ἐφημερίς μας οἶνεὶ διὰ λευκῶν ἀνθέων τὸ τρυφερόν ζεῦθος καὶ εὐχεταὶ ὅπως ὁ βίος τῶν μελλοντύμων διαρρησθῇ ἀλυπος καὶ ἀκηλίδωτος σὺν τῇ ἀπολαύσει παντὸς καταθυμίου.

**ΕΛΛΗΓΑΛΛΙΚΟΝ ΚΟΛΛΕΓΙΟΝ**  
**“ΔΕΛΑΣΑΛ”**  
**ΘΕΣΣΑΛΟΝΙΚΗ**  
 Ὅδός Φράγκων 10 Τηλ 22-23 Ἰερουθὲν τῷ 1888  
 καὶ διευθυνόμενον ὑπὸ τῶν Ἀδελφῶν τῶν Χριστιαν. Σχολῶν

**ΕΣΤΑΤΑΙΟΝ ΓΥΜΝΑΣΙΟΝ**  
 Παλαιοῦ καὶ νέου τύπου ἀνεγνωρισμένον ὑπὸ τοῦ Κράτους ὡς ἰσοτιμὸν πρὸς τὰ Ἑλληνικά ἰδιωτικὰ τοιαῦτα.

**ΟΙΚΟΤΡΟΦΕΙΟΝ ΑΡΡΕΝΩΝ**  
 Κτίρια εὐρύχωρα πληροῦντα ἐλυσ τῶς ἐρως καὶ ἀπαιτήσεις τῆς συγχρόνου ὑγειείης.  
 Ἐπίβλεψις αὐστηρά καὶ πατρική.

**ΔΙΔΑΚΤΡΑ ΜΕΤΡΙΑ**  
 Εἰσιτήριοι ἐξετάσεις διὰ τὴν Α' καὶ Β' Γυμνασίου θὰ λάβουν χώραν περὶ τὴν 20ὴν Σεπτεμβρίου

**ΖΗΤΗΣΑΤΕ ΚΑΝΟΝΙΣΜΟΝ**

**ΘΡΗΣΚΕΥΤΙΚΟΙ ΣΤΙΧΟΙ**  
**ΒΕΡΟΙΕΙΣ**

«Οὗτοι δὲ ἦσαν εὐγενέστεροι τῶν ἐν Θεσσαλονίκῃ ὄτινες ἐδέξαντο τὸν λόγον μετὰ πάσης προθυμίας». (Πρ. ιζ' 10).  
 (Ἀφιερωμένο στὴν Χριστιανὴ Ἐνωσὶ Ὁρθόδοξων Βεροίας).

Στὴν ἱστορία τῶν οὐρανῶν καὶ ἐνδόξων Ἀποστόλων πολεμιστὰι προβάλλετε τῆς πλάνης τῶν εἰδώλων τῆς εὐσεβείας πρόμαχοι καὶ ζηλωταὶ Βεροιεῖς καὶ νοσταλγοὶ τοῦ Θείου Φωτός, τῆς Οὐρανίας Ζωῆς.

Στὴν ἑξακουσμένη πόλιν σας τὸ κήρυγμα τοῦ Παύλου γὰρ τοῦ Χριστοῦ ἀντιλάλησε τὴν πίστην μιά ἐποχὴ καὶ σὺς καρδιᾶς σας ἀναψε τοῦ πόθου τοῦ μεγάλου φλόγες ἐρώτων θεϊκῶν, π' ἀγρίζουν τὴν ψυχὴν. Ἐγγενεστέρους καὶ πιστοὺς ὡς βοήκη ὁ θεὸς μύστις ὁ Παῦλος, ποὺ δοκίμασε στοὺς Θεσσαλονικεῖς φρικτοὺς κινδύνους καὶ ἐφτασε θλιμμένος παροδίτης περὶς στὴ Βέροια καὶ εἶχε ξενίας ἀδελφικῆς.

Πιστοὶ Βεροιεῖς! Ἀπόγονοι τῶν ββλικῶν Βεροιέων. Μέσ' σὺν σκιοῦν τὸ πυχτὸ καὶ σὴν εὐλογουμένη, φανήτε κήρυκες θεομοὶ τῶν χρόνων μας τῶν νέων καὶ διαλαλήσατε τοῦ Χριστοῦ τὴν θεῖαν Δικαιοσύνην.

1 Ἰουλίου 1919.

ΔΑΜΠΡΟΣ ΖΑΧΑΡΗΣ

**ΔΙΕΘΝΗΣ ΕΚΘΕΣΙΣ**  
**ΘΕΣΣΑΛΟΝΙΚΗΣ**  
 XIV ΠΕΡΙΟΔΟΣ  
 24 ΣΕΠΤΕΜΒΡΙΟΥ - 15 8) ΒΡΕΙΟΥ 1939  
**ΔΗΡΩΣΑΤΕ ΣΥΜΜΕΤΟΧΗΝ**

**ΕΠΙΣΚΕΦΘΗΤΕ ΤΗΝ**

Ἀποτελεῖ τὴν σπουδαιότεραν κατ' ἔτος ἐπίδειξιν καὶ ἀποτελεσματικὴν διαφήμισιν τῶν προϊόντων τῆς χώρας μας.

Συντελεῖ εἰς τὴν ὑπὸ καλλιτέρους ἔρους τοποθέτησιν καὶ διάθεσιν τῶν εἰς τὸ ἔσωτερικὸν καὶ ἐξωτερικόν.

Ἐμφανίζει τὴν ξένην παραγωγήν εἰς τὰς καλλιτέρας ποιότητας καὶ τιμὰς καὶ διευκολύνει τὸν παραλληλισμὸν τῶν μετὰ τὴν παραγωγήν τῷ τόπῳ μας.

Χορηγεῖ ἐτησίως βραβεῖα καὶ ἐπαθλα εἰς τὰς Βιομηχανίας καὶ παραγωγούς.

Μεγάλαι ἐκπτώσεις ναύλων διὰ τοὺς ἐπισκέπτας καὶ μεταφορὰς ἐκθεμάτων.

Πληροφοραὶ εἰς τὰς Τοπικὰς Ἐπιτροπὰς εἰς τὰς ἑδρας τῶν Νομῶν τοῦ Κράτους καὶ κατὰ τόπους Προακτορεῖα.

**Τὰ Χριστικὰ σὺς εἶδη**  
**Τὰς τυπογραφικὰς σὺς**  
**ἐργασίας στὸ τυπογραφεῖον ΓΟΥΝΑΡΗ.**

**ΤΡΑΠΕΖΑ ΒΕΡΟΙΑΣ Α.Ε.**  
 ΤΩΝΣ ΤΡΑΠΕΖΙΚΟΝ ΓΟΥΦΕΙΟΝ  
**ΑΣΣΕΡ ΔΑΝΙΕΛ & ΣΙΑ**  
 ΕΤΟΣ ΙΔΡΥΣΘΗΣ 1896

ΔΕΧΕΤΑΙ ΚΑΤΑΘΕΣΕΙΣ

Ἐν ὄψει, ἐπὶ Προθεσμία, Ταμειυτήριον. Ἐκτελεῖ πάσης φύσεως Τραπεζικὴν ἐργασίαν

ΤΑΧΥΤΗΣ ΣΥΝΑΛΛΑΓΩΝ  
 ΑΣΦΑΛΕΙΑ ΧΡΗΜΑΤΩΝ

**ΝΟΣΗΜΑΤΑ ΠΝΕΥΜΟΝΩΝ**  
 Βρόγχων, Πλευρίτιδος, Ἀδενόπαθεια κ. τ. λ

**Δ<sup>ο</sup> ΤΑΞΟΣ ΘΩΜΟΠΟΥΛΟΣ**  
 ΦΥΜΑΤΙΟΛΟΓΟΣ

Διδάκτωρ τοῦ Πανεπιστημίου Παρισίων.

Τέως Διευθυντὴς τοῦ Σανατορίου Ἀσθεστοχωρίου ἐπὶ δετίαν.

Τὸ ἴατροεῖν εἶναι ἐπιδοσιασμένον μετ' Ἀκτίνας Ραίντκεν καὶ ὑπεριώδεις

Ὅδός Τσιμισκῆ 42. - Τηλ 34 30  
**ΘΕΣΣΑΛΟΝΙΚΗ**

**ΕΘΝΙΚΗ ΤΡΑΠΕΖΑ ΤΗΣ ΕΛΛΑΔΟΣ**  
**ΙΑΡΥΘΕΙΑ Τῷ 1841**

**ΚΕΦΑΛΑΙΑ . . . . . ΔΡ. 1.205.000.000**  
**ΚΑΤΑΘΕΣΕΙΣ ΤΗ 30ῃ ΙΟΥΝΙΟΥ 1939 ΔΡ. 10.665.000.000**

Δέχεται καταθέσεις εἰς Δραχμὰς, ἐπὶ προθεσμία, ἐν ὄψει καὶ εἰς Ταμειυτήριον, καὶ ἐκτελεῖ παντὸς εἶδους Τραπεζικὴν ἐργασίαν.

Ἰποκαταστήματα καθ' ἑλλην τὴν Ἑλλάδα.

Ἀνταποκρίται εἰς ὅλας τὰς πόλεις τοῦ ἐξωτερικοῦ.

**ΕΜΠΟΡΙΚΑ ΚΑΤΑΣΤΗΜΑΤΑ ΥΦΑΣΜΑΤΩΝ**  
**ΙΣΑΚ ΙΩΝΑ ΣΑΡΦΑΤΗ**  
 ΟΔΟΣ ΦΙΛΙΠΠΟΥ Β' - ΟΔΟΣ Κ. ΕΛΕΥΘΕΡΤΟΥ - ΒΕΡΡΟΙΑ

Εἰς τὰ καταστήματά μας θὰ εὐρηθε πάντοτε ὅλα τὰ εἶδη ὑφασμάτων εἰς ΜΕΤΕΩΡΤΑ, ΒΑΜΒΑΚΕΡΑ, ΜΑΛΛΙΝΑ, ΛΙΝΑ Κ.Λ.Π. Κ.Λ.Π. εἰς πλοσίαν συλλογὴν καὶ τιμὰς ἐξαιρετικὰς.

Εἰδικώτερον εἰδοποιούμεν τὴν πολυπληθῆ καὶ πιστὴν πελατείαν μας ἐπὶ ἐπιλοσίωμεν τελευταίως τὴν ἀποθήκην μας μετὰ ὅλα τὰ νεώτερα εἶδη διὰ τὴν φθινοπωρινὴν ἐποχὴν ὡς Μαντὰ Γυναικεῖα, Ζωρζέτες καὶ ἐταμὶν Μάλλινα καὶ Βαμβακερά, Κασμήρια Ἀγγλικὰ κ. λ. π.

Ἐσαύτως καθιστώμεν γνωστὸν ἐπὶ διατηρούμεν εἰς μεγάλην ποικίλιαν τὰ φημησμένα Κασμήρια Ναούσης τοῦ βιομηχανικοῦ αὐτοῦ Κολοσσὸ ἌΝΝΑΡΑ ΚΥΡΤΣΗ & ΣΙΑ Α.Ε. καὶ τὰ ὅποια πωλοῦμεν εἰς τιμὰς πολὺ εὐδυνὰς.

**ΤΡΑΠΕΖΑ ΑΘΗΝΩΝ**  
 ΑΝΩΝΥΜΟΣ ΕΤΑΙΡΙΑ - ΕΤΟΣ ΙΔΡΥΣΘΗΣ 1893

117 ΚΑΤΑΣΤΗΜΑΤΑ ΕΝ ΕΛΛΑΔΙ  
 6 ΚΑΤΑΣΤΗΜΑΤΑ ΕΝ Τῷ ΕΣΩΤΕΡΙΚῷ

Ἐν Ἀγγλία, Αἰγύπτῳ καὶ Κύπρῳ

Ὁργανισμὸς ἱουθαίς ὑπὸ τῆς ΤΡΑΠΕΖΗΣ ΑΘΗΝΩΝ

THE BAN OF ATHENS TRUST COMPANY 205, west 33rd Street - NEW YORK

Καταθέσεις εἰς Δραχμὰς ἐν ὄψει καὶ ἐπὶ προθεσμία

ΠΑΣΗΣ ΦΥΣΕΩΣ ΤΡΑΠΕΖΙΤΙΚΗ ΕΡΓΑΣΙΑ ΥΠΟ ΤΟΥΣ ΜΑΛΛΟΝ ΣΥΜΦΕΡΟΝΤΑΣ ΘΡΟΥΣ

# ΑΛΕΞΑΝΔΡΕΤΤΗΡ

ΑΡΧΑΙΟΤΕΡΑ ΤΩΝ ΕΝ ΒΕΡΡΟΙΑ ΕΦΗΜΕΡΙΔΩΝ  
ΕΚΔΙΔΟΜΕΝΗ ΚΑΘΕ ΕΒΔΟΜΑΔΑ

<p>ΣΥΝΔΡΟΜΗ ΕΤΗΣΙΑ</p> <p>Εσωτερικών Δραχμ. 100</p> <p>Εξωτερικών Δραχμ. 10</p> <p>Αμερικής Δολλάρια 2</p>	<p>ΙΔΙΟΚΤΗΤΗΣ - ΔΙΕΥΘΥΝΤΗΣ</p> <p>I. Γ. ΓΟΥΝΑΡΗΣ</p>	<p>Τηλεγραφήματα: «ΑΛΕΞΕΡΑ» - Βέροια</p> <p>Χειρόγραφα δημοσιεύονται β μη δέν επιστολεύονται</p> <p>Δημοσιεύσεις: 'Ο Στίχος Δρ. 4</p>
<p>Περίοδος Δευτέρα - Έως Τετάρτης 1939</p> <p>Έτος ΙΑ' Αρ. Φύλλου 319406</p>	<p>Δευτέρα 25 Σεπτεμβρίου 1939</p>	<p>Το φύλλον Δραχμαί 2.</p> <p>Τμή παλαιού φύλλου Δραχμαί 5.</p>

## ΑΝΑΚΟΙΝΩΣΙΣ ΤΟΥ ΥΠΟΥΡΓΕΙΟΥ ΕΞΩΤΕΡΙΚΩΝ

Εκ του Α. Υπουργείου των  
Εξωτερικών εδόθη προς δημο-  
σίευσιν το κάτωθι ανακοινωθέν:

« Η Βασιλική Κυβέρνησις τής  
Ελλάδος κατ' ή Βασιλική Κυβέρ-  
νησις τής Ιταλίας, κρίναςαι

πιστοσύνης.

« Απτή απόδειξις των αλοθη-  
μάτων αυτών εδόθη διά τής ά-  
ποφάσεως τής ληφθείσης υπό  
τής Ιταλικής Κυβερνήσεως όπως  
άπομακρύνη τας οφρετιωτικάς



Ο Έθνικός Κυβερνήτης  
κ. ΙΩΑΝΝΗΣ ΜΕΤΑΞΑΣ

σκόπιμον, κατά την παρούσαν  
κατάστασιν των ευρωπαϊκών  
πραγμάτων, να προβλέψουν με-  
τά προσοχής εις τας τής παρού-  
σης θέσεως των μεταξύ των δύο  
χωρών σχέσεων, διεπίστωσαν  
ευχαρίστως ότι αυτά εξακολου-  
σοῦν να είναι ειλικρινώς φιλικά  
και να εμπνέωνται υπό πνεύμα-  
τος πλήρους και άμοιβαίας έμ-



Η Α.Μ. ο Λατρευτός Βασιλεύς  
ΓΕΩΡΓΙΟΣ Β'  
ὅστις ἀφίχθη προχθές Σάββατον  
εις Θεσσαλονίκην πρὸς ἐπίσκεψιν  
τῆς Διεθνούς Ἐκθέσεως

της δυνάμεις εκ τής έλληνοαλβα-  
νικής μεθορίου, ως έπίσης και  
διά των αναλόγων μέτρων άεινα  
ή Έλληνική Κυβερνήσις από  
μέρους της λαμβάνει.

Ομοίωτον ανακοινωθέν έ-  
δημ.σιεύθη εις τας Ιταλικάς εφη-  
μερίδας τής Τετάρτης 20 Σε-  
πτεμβρίου 1939.

## Ο ΥΠΟΥΡΓΟΣ ΓΕΝ. ΔΙΟΙΚΗΤΗΣ κ. ΓΕΩΡ. ΚΥΡΙΜΗΣ ΠΡΟΣ ΤΟΝ ΛΑΟΝ ΤΗΣ ΜΑΚΕΔΟΝΙΑΣ ΤΟ ΣΥΝΘΗΜΑ ΤΗΣ ΟΙΚΟΝΟΜΙΑΣ

Η προπάθεια την όπειαν κατα-  
βάλλει ή Έθνική μας Κυβέρνησις  
πως άφ' έδος μέν αυθήση εις το  
άνώτατον δυνατόν όριον την παρη-  
γωγήν μας, άφ' έτέρου δέ όπως έ-  
ξοικονομήη όσον το δυνατόν πε-

τερισκοῦ.

Μη σπατοῦτε το νυμί σας  
Κόβετε μικρές φέιτε όσον άκριβώς  
όσ: χρειάζετε άκριβώς για το ψι-  
γυτιόν σας. Μη πετάτε τα όπολιύ-  
ματα. Μη πετάτε τα ψίχουλα.



Ο Υπουργός Γεν. Διοικητή,  
Μακεδονίας  
κ. ΓΕΩΡ. ΚΥΡΙΜΗΣ

ρισσότερον ανάλλαγμα, έλλατιώ-  
νωση την κατανάλωσιν των εκ  
ουδ' εξωτερικού εισαγομένων ειδών  
πρέπει να εῖναι βέλτερον άπήχισιν  
εις τας γυνάς του Μακεδονικού  
λαού.

Συνιστώμεν λοιπόν εις τον Μα-  
κεδονικόν λαόν και ιδιαιτέρως εις  
τοίς Θεσσαλονικέσι και τον άστι-  
κόν έν γειε πληθυσμόν όπως ά-  
ποφεύγη κάθε σπατάλην τόσον  
των έγχωρίων όσον και των ελθόν  
άινα προμηθευόμεθα εκ του έξω-

Μη κάνετε παικίλις φαγητιών  
εις το σπίτι σας. Άρκεισθήτε εις  
ένα φαγητόν. Προτιμάτε τα εῖδη  
της έποχής. Μη σπαταῖτε την  
καίσιμον ύλην. Μη κάψετε άργά  
το βράδυ. Μη άνάβετε πολλά φώ-  
τα. Άρκεισθήτε και ίδια εργα με-  
τά την Έκθεσιν εις ένα μέτριον  
φωτισμόν. Η οίκοномиα ήλεκτρι-  
κού ρεύματος σημαίνει οίκονοιαν  
συναλλάγματος.

Χρησιμοποιείτε κατά προτίμη-  
σιν έγχώριον καύσιμον ύλην: Αν-  
θράκιον, Κανόξυλα, Ξιλάνθρακας.  
Η Έλλάς έχει σημαντική ποσό-  
τητα κανσίμων ήλων.

Οι διαθέσιμοι αυτοκίνητοι άς  
το χρησιμοποιούν μόνον όταν έ-  
χουν πραγματική ανάγκην ταξείας  
μετακινήσεως. Μη κάμνετε περι-  
πάτους με το αυτοκίνητον. Μη κά-  
μνετε ασκόπους διαδρομύς. Σκε-  
φθήτε δι: κάθε οδηγόν βεζίνης  
εινε και μία σταγόνα αίματος της  
Πατρίδος μας.

Φρονίστε να μεταβιλλίστε τον  
κήπον σας σε άγρόκτημα. Μη νητέ-  
πιοθε να σκάψητε και να ποτίσητε.  
Χρησιμοποιήτε και εις ταρά-  
τοις σας άκόμα δια να βιάετε με-  
ρικές κόπτες, τίς όποιες; να τρέφε-  
τε με ή απορριμματα του φαγη-  
του του σας.

Απευθύνουμι εις τον άγαπτιόν  
Μακεδονικόν λαόν και τον προ-  
σκαλῶ να διύση το παράδειγμα εις  
όλην την Έλλάδα. Έμτρος όλοι  
μολι να δώσομε το σύνθημα τής  
οίκονασίας.

Ο Υπουργός Γεν. Διοικητής  
Γ. ΚΥΡΙΜΗΣ

### ΤΟ ΝΕΟΝ

#### ΤΡΙΤΑΞΙΟΝ ΑΣΤΙΚΩΝ ΣΧΟΛΕΙΩΝ

Η Σεβαστή Έθνική Κυβέρμη-  
σις έν τή μερίμη της όπως τα  
παιδιά των συμπολιτών, που δέν  
πρόκειται να άκολουθήσουν άνω-  
τέρα σπουδάς, άποκτήσουν μίαν  
μόρφωσιν ίκανήν διά την μετέπει-  
τα ζωή των άπεφάσισε και ίδρυσε  
και έν τή πόλει μας τριτάξιον Α-  
στικόν Σχολείον, εις το όποιον θα  
γίνωνται δεκτά άγόρια και κορίτσια  
άπό την έκτεη Δημουκού.

Και τα μέν άγόρια θα πάρουν  
μόρφωσι γενική και πρακτική, διό-  
τι θα διδαχθῶν από ειδικό διδα-  
κτικό προσωπικό μαθήματα χόρησι-  
μα διά την επαγγελματική τους  
ζωή και τελειώνοντας θα έχουν τα  
πρόσόντια να παρακολουθήσουν και  
άνώτερες πρακτικές σχολές (γεω-  
ργικές, έμπορικές, διαολογικές κλπ)  
τά δέ κορίτσια θα διδαχθῶν γι-  
ώσεις χρήσιμες για μιá καλή Έλλη-  
νίδα μητέρα και νύκχιρά και με-  
τά θα μπορούν να παρακολουθή-  
σουν άνώτερες οίκοοικονομικές σχολές.  
Φυσούμεν ότι επιβάλλεται να  
ένισχύσωμε το νέον αυτό Αστικόν  
Σχολείον, διότι είναι πολύ ωφέλιμο  
και πολύ έξυπηρετικό διά την ά-  
γροτική μας περιφέρεια.

### ΤΑ ΧΩΣΙΝΑ ΕΓΚΛΗΜΑΤΑ ΤΗΣ ΔΙΕΘΝΟΥΣ ΕΚΘΕΣΕΩΣ ΒΕΣΣΟΝΙΚΗΣ

Με πολλήν έπισημοίτητα έτελι-  
σθησαν χθές Κυριακήν 24ην Σε-  
πτεμβρίου και όραν 10.30' τα έγ-  
καίτια τής ΧΙΥ Διεθνούς Έκθέ-  
σεως Θεσσαλονίκης εις ή παρέ-  
στησαν ή Α. Β. Υ. ο Διάδοχος  
Πάυλος μετά τής Α. Β. Υ. τής  
πριγκηπίσεως Φρειδερίκης, ο Υ-  
πουργός Γενικός Διοικητής Μακε-  
δονίας κ. Γ. Κυρίμης και ο Υ-  
πουργός Τύπου και Τουρισμού κ.  
Θ. Νικολοῦδης μετά των κυριών  
των, ο Παναγιωτάτος Μητροπο-  
λίτης Θεσσαλονίκης κ. Γεννάδιος,  
ο έν Αθήναις πρεσβευτής τής Ι-  
ταλίας κ. Γκράτσι, οι ένταῦθα  
πρόξενοι των ξένων Κρατιών, ο  
σωματάρχης κ. Τσαλάκωλον, ο  
Γενικός Γραμματεὺς Γενικής Διοι-  
κήσεως κ. Καραδόδωρος, ο Δημαρ-  
χών κ. Μουστακας, οι διατελέσαν-  
τες Υπουργοί, ο Ιερώνιμος και ή  
σύνκλητος του Πατρισταριού, ο  
Διευθυντής Γραφείον Τύπου Θεσ-  
σαλονίκης κ. Α. Κοιτόπουλος,  
και άλλοι. Η Αφίξις του Διαδό-  
χου και τής Πριγκηπίσεως έξημε-  
ρήσθη μετ' ο χοροστατούντος του  
Παναγιωτάτου Γενναδίου έπίση-  
μίσμοσ.

### ΔΙΑΚΗΡΥΞΙΣ

Η Έκκλησιαστική Έπιτροπή  
Ιεροσ Ναού Αγίου Γεωργίου  
Βερροίας  
Διακηρύττει: ότι,  
Τήν προσέχη Κυριακήν 1ην Ο-  
κτωβρίου έ έ 1939 και όραν 10 -  
12 π.μ. έν τῷ Γραφείῳ του Ναού  
έκτιθεται ει. πλειοδεδικήν δημο-  
πρασίαν ή έκποίησις του παλαιού  
Νεκροταφείου Αγίου Σπυρίδωνος  
κειμένου πρὸς τήν Β.Δ. πλευράν  
του Ναού και έκτάσεως 1.000 τε-  
τραγωνικών μέτρων πλην του παρά  
τῆ εισόδῳ κειμένου άσπερπλακείου  
υπερ ήλειε περιφραχθῆ δεδόντος.

- 1) Πρώτη προσφορά ώρισθη το  
πρόσον των 8.000 δραχμών.
- 2) Η καταβολή τής αξείας θα  
καταβληθη τοίς μετροτοις άια τη  
υπογραφή του συμβολαίου.
- 3) Διά να γίνη τις δεκτός εις  
τήν δημοπρασίαν δένεν να κατιβά-  
λη εις το Έκκλησι. Συμβούλιον ώς  
έγγύτην το 1/20 του προσού τής  
πρώτης προσφοράς.
- 4) Έάν έ τελευταίως πλειοδότης,

μετά την πρόσ: αυτόν προσκληθ.ν,  
άρνηθη να προσέληθη διά την υπο-  
γραφήν του συμβολαίου, ένεργείται  
εις βέρος αυτόν άναπλασθηριαμέτς  
έκπιπτομένης υπέρ του Ναού τής  
καταδληθείσης έγγυήσεως.

5) Η έγκρισις των πρακτικῶν  
τῆς δημοπρασίας έναπέκτειται εις  
το Μητροπολ. Συμβούλιον.  
6) Άπαντα τα έξοδα και τέλη  
συνταξείως συμβολαίου, δη. ισοείσε-  
ως, κηρούκεια κλπ. βαρύνουν τον  
τελευταίον πλειοδότην.

Έν Βερροία τῆ 24-9-1939  
Τῶ Έκκλησιαστικῶν Συμβούλιον  
Ιεροσ Ναού Αγίου Γεωργίου  
Βερροίας

### ΧΟΡΗΓΗΣΙΣ ΑΒΕΙΩΝ ΕΚΚΟΧΙΚΙΣΤΗΝ Τῶ ΒΑΜΒΑΚΟΣ

Δι: άπορίσεως του Υπουργού τής Γεω-  
ργίας κ. Κυριακού έπρωτηθή άδεια λει-  
τουργείας εκκοχικιστην βამβακος έ-  
Μεροβ: εις τοῦ: κ.π. Έμμαν. Ιεζ. Τρι-  
γλου και Άδελφούς Καζανλίδου.  
Ο κ. Ι. ΞΗΡΟΤΥΡΗΣ  
Άφίχθαι: άνάλαβε τήν άσκην του Γουνα-  
σιου ο Γουνασιάρχης κ. Ι. Ξηροτύρης





**«ΑΣΤΗΡ» ΒΕΡΡΟΙΩΣ**

Ἡ Ἀρχαιοτέρα  
ἔν Βερροῖα Ἑφημερίς  
Ἐκδοσμένη κάθε εβδομάδα

Ἰδιοκτήτης - Διευθυντής  
Υπεύθυνος

**Γ. ΓΟΥΝΑΡΗΣ**

Ὀίκον. Διευθυντής

**Α. Γ. ΓΟΥΝΑΡΗΣ**

Ὀδὸς Γ. Κυρίμη

Ὁ Ἀστήρ ἐκτυπύεται εἰς τὸ Τυπογραφεῖον Ἰ. καὶ Ἀ. Γούναρη Ὀδὸς Κ. Ἐλευθερωτοῦ-Πλατάνων

**ΣΥΝΔΡΟΜΗ ΕΤΗΣΙΑ**

\* Ἐσωτερικοῦ Δραχμῶν 100  
\* Ἐξωτερικοῦ Φράγκα Χρυσῶ 10  
\* ἑξαμεσικῆς Δολλᾶρια 2

Δημοσιεύματα προσωπικοῦ χαρακτήρος δὲν καταχωροῦνται.

Δημοσιεύσεις Πλειστηριασμῶν, Διακηρύξεων, Δημοπρασιῶν κλπ, τῶν 10 σιγμῶν ὁ στίχος 80. 4 Κοινωνικά ἐπιγράμματα κ.λ.π.

μὴ συνδρομητῶν δραχ. 50. συνδρομητῶν \* 25

Διὰ συνεχῆς δημοσιεύσεις Ἐμπορικῶν καταστημάτων ἰδιαιτέραι συμφωνίαι.

**ΔΙΑΚΗΡΥΞΙΣ**

Ἡ Ἐπιτροπὴ Τμήματος Ἀγίων Ἰωάννων πόλεως Βερροίας

Διακηρύσσει ὅτι, Τὴν προσηχὴ Κυριακὴν 8ην Ὀκτωβρίου ἐ. ἐ. καὶ ὥραν 10—11ην π.μ. ἐν τῷ Γραφεῖω τοῦ Ναοῦ ἐκτίθειται εἰς πλειοδοτικὴν δημοπρασίαν ἐνοικιασίου τοῦ παρὰ τὰ παραδύματα κειμένου μαγαζιῶν τοῦ Ναοῦ ὑπὸ τοὺς κάτωθι ὁρους καὶ συμφωνίας.

1) Ἡ ἐνοικίασις ἔσεται μονοετῆς ἀρχομένη ἀπὸ τῆς ἡμέρας τῆς συντάξεως τῶν μισθωτηρίων συμβολαίων καὶ λήγουσα μετὰ ἕν ἔτος.  
2) Ὡς πρώτη προσηχὴ ἐπιδοθὴ τὸ ποσὸν τῶν δραχ. τριῶν χιλιάδων.  
3) Ἡ πληρωμὴ τοῦ ἐνοικίου γενήσεται κατὰ τριμηνίαν προκαταβολικῶς.  
4) Οἱ βουλομένοι τὰ πλειοδοτήσοντες δέον νὰ συναδυναίνωται καὶ ὑπὸ τῶν ἐγγυητῶν τῶν, ὁ δὲ τελευταῖος πλειοδότης θὰ συνοδευθῆται καὶ ὑπὸ τοῦ ἐγγυητοῦ τῶν κατὰ τὴν σύταξιν καὶ ὑπογραφήν τοῦ συμβολαίου.  
5) Ἀπώροι αἱ ἐπισκευαὶ πληρῶς κεραμιδιωτικῆς εἰς βίβος τοῦ ἐνοικιασίου.  
6) Δικαιώματα συμμετοχῆς εἰς τὴν δημοπρασίαν δραχμῶν 500.  
7) Τὰ ἔξοδα συμβολαίου, δημοσιεύσεως, κρησκίον κλπ βαρύνονται τὸν τελευταῖον πλειοδότην.  
Ἐν Βερροῖα τῇ 29—9—1939

**Ἡ ΧΑΡΑ ΤῶΝ ΠΑΙΔΙΩΝ,**

Ἐκυκλοφόρησεν εἰς τὰς ἐπαρχίας διὰ τοῦ Ἠρακτερίου τῶν ἑφημερίδων τῆς Ἐ. Ἐ. Τύπου τὸ ἕθρον τεύχος τοῦ 15θμῆρου παιδικοῦ περιοδικοῦ «Ἡ χαρὰ τῶν Παιδιῶν», πολὺχρωμο, μὲ παραμῦθια καὶ διηγήματα καὶ γενικῶς διασκεδαστικὴ καὶ μορφωτικὴ ὅλη κατάλληλη γιὰ μικρὰ παιδιὰ.

**« ΣΕ ΜΙΑ... »**

Ἐδωδιαστός ἀνθόκηπος ψωλιάζει [στὴ καρδιά σου  
κί' εἶλα τὰ μύρα ἀπὸ αὐτὴν ξεχύνονται  
τὰ χεῖλη σου μὲ ροδοστάλας ντύνονται  
σὰν ἀδροφίλημα τῆς ἀμμουδιάς στὸ [κῦμα τὰ φιλιὰ σου

Κί' εἴναι ἡ ψυχὴ σου ἕνα ἀκῦμαν- [το λιμάνι  
χλιῶν ξεφύρων τὴ πνοὴ τὰ χάρδια [σου χαρίζουν  
τὰ αἰθέρια σου χαμόγελα θρόνους [ἐλπιδῶν κίτσουν  
ἢ ἐδεμικὴ σου ὠμορφιά λαμπρὸ [φωτισοστέφανι.

Βερροῖα — Αὐγουστος  
**ΓΑΒΡΙΗΛ ΕΜΜ. ΧΡΙΣΤΟΦΟΡΙΔΗΣ**

**16ον ΣΥΝΗΓΜΑ ΠΕΖΙΚΟΥ ΠΡΟΚΗΡΥΞΙΣ**

Τὴν 15ην Ὀκτωβρίου ἐ. ἐ. ἡ μέραν Κυριακὴν καὶ ὥραν 11-12 ἐνεργηθήσεται ἐν τοῖς Γραφείοις τοῦ Συνοικιστοῦ ἐπαναλειπτικὸς πλειοδοτικὸς διαγωνισμὸς διὰ τὴν ἐκποίησιν τῶν κάτωθι ἀρχήσεων ἑλκῶν.

- 1) Κρεασίνοι ξίφος.
- 2) Ράκη ἐξ ὀδόντης
- 3) \* ἐξ ἔρειας.
- 4) Κιβώτια ἐκαστρατείας.
- 5) Ἐξαρτήσεις φουγιγιοθηκῶν
- 6) Σιτιοδόχοι.
- 7) Σοχεῖα βενζίνης.
- 8) Παραπελάσματα πιρτζῶρων.

Οἱ ὄροι συμφωνιῶν εἰσὶν κατατεθειμένοι ἐν τοῖς Γραφείοις τῆς Διαχειρίσεως καὶ δύνανται οἱ βινυλόμενοι νὰ λάβωσι γινώσκοντες καὶ ἐκαστὴν καὶ ὥραν 11.30—12.

Ἐν Βερροῖα τῇ 24-9-1939  
Ὁ Διοικητὴς τοῦ Συνοικιστοῦ  
**ΤΣΑΓΚΟΣ ΓΕΡΑΣΙΜΟΣ**  
Συν/χης Πεζικοῦ

**ΤΡΑΠΕΖΑ ΒΕΡΡΟΙΑΣ Α.Ε.**

ΤΩΡΣ ΤΡΑΠΕΖΙΚΟΝ ΓΡΑΦΕΙΟΝ  
**ΑΣΣΕΡ ΔΑΝΙΕΛ & ΣΙΑ**  
ΕΤΟΣ ΙΔΡΥΣΕΩΣ 1896

**ΔΕΧΕΤΑΙ ΚΑΤΑΘΕΣΕΙΣ**  
Ἐν ὄψει, ἐπὶ Προθεσμία, Ταμιευτηρίου. Ἐκτελεῖ πάσης φύσεως Τραπεζικὴν ἐργασίαν  
**ΤΑΧΥΤΗΣ ΣΥΜΒΑΛΛΗΓΟΝ**  
ΑΣΦΑΛΕΙΑ ΚΡΗΜΑΤΩΝ

**ΝΟΣΗΜΑΤΑ ΠΝΕΥΜΟΝΩΝ**  
Βρόγχων, Πλευρίτιδος,  
Ἀδενοπάθειά κ. τ. λ.

**Δ' ΤΑΞΟΣ ΘΗΜΟΠΟΥΛΟΣ**

ΦΥΜΑΤΙΟΛΟΓΟΣ  
Διδάκτωρ τοῦ Πανεπιστημίου Παρισίων.  
Τέως Διευθυντῆς τοῦ Σανατορίου Ἀσθεστοχωρίου ἐπὶ ἑστίαν.  
Τὸ ἴατροτερον εἶναι ἐπιδοδιασμένον μὲ Ἀκτίνας Ραίντκεν καὶ ὑπεριώδεις.  
Ὀδὸς Τοιμισκῆ 42. - Τηλ. 34-30  
**ΘΕΣΣΑΛΟΝΙΚΗ**

**ΠΝΙΓΜΟΣ**

Ὁ Ἰ. Ζάννας ἐργαζόμενος εἰς τὸ πάτημα τῶν σταφυλῶν τοῦ Γρ. Λαφαζάνη προσβλήθηκε ἀπὸ συγκοπὴν τῆς καρδίας ἐπ'ὶ τὴν ἐπιπέδον τῆς κάδας.

**ΠΥΡΚΑΓΙΑ**

Πυρκαϊὰ ἐκραγείσα τὴν παρελθούσαν Παρασκευὴν εἰς τὴν οἰκίαν τοῦ ὄργανοπαίκτη κ. Στάθη Τουφεκτιζόγλου ἐπροξένησε πλείσις ζημίας.

**ΔΙΕΘΝΗΣ ΕΚΘΕΣΙΣ ΘΕΣΣΑΛΟΝΙΚΗΣ**

**ΧΙΝ ΠΕΡΙΟΔΟΣ**  
24 ΣΕΠΤΕΜΒΡΙΟΥ - 15 8) ΒΡΙΟΥ 1939

**ΑΝΑΩΣΤΕ ΣΥΜΜΕΤΟΧΗΝ**

**ΕΠΙΣΚΕΦΗΤΕ ΤΗΝ**

Ἀποτελεῖ τὴν σπουδαιότεραν κατ' ἔτος ἐπιπέδον καὶ αποτελεσματικὴν διαφήμισιν τῶν προϊόντων τῆς χώρας μας.

Συντελεῖ εἰς τὴν ὑπὸ καλλιτέρας ὁρους τοποθέτησιν καὶ διαθέσιν τῶν εἰς τὸ ἐσωτερικόν καὶ ἐξωτερικόν.

Ἐμφανίζει τὴν ξένην παραγωγὴν εἰς τὰς καλλιτέρας ποιότητας καὶ τιμὰς, καὶ διευκολύνει τὸν παραλληλισμὸν τῶν μετὰ τὴν παραγωγὴν τῶν τόπων μας.

Χρηγεῖ ἐτησίως βραβεῖα καὶ ἔπαθλα εἰς τὰς Βιομηχανίας καὶ παραγωγούς.

Μεγάλαι ἐκπτώσεις ναύλων διὰ τοὺς ἐπισκέπτας καὶ μεταφορὰς ἐκθερμῶν.

Πληροφορεῖ εἰς τὰς Τοπικὰς Ἐπιτροπὰς, εἰς τὰς ἔθρας τῶν Νομῶν τοῦ Κράτους καὶ κατὰ τόπους; Πρακτορεία.

**Ἡ ΦΑΝΕΛΛΑ ΤΟΥ ΣΤΡΑΤΙΩΤΟΥ**

Ὁ χειμῶνας πλησιάζει. Οἱ στρατιῶται μας φρουροῦν τὰ σινιόρα μας μὲ ἐνθουσιασμὸν καὶ πίστιν, ἀλλ' ἔχουν ἀνάγκη νὰ αἰσθανθοῦν διὰ τὴν κενωσίαν τῶν σκεπιετιῶν καὶ τῶν ἀγαθῶν. Τὸ ὑπὸ τὴν προστασίαν τῆς Α. Β. Υ. Πρωτοψάλτου Διαδόχου Ἰδρυμα «Ἡ Φανέλλα τοῦ Στρατιώτου» ποὺ ἐργάζεται ἀπὸ πέρου δίδει σὲ κάθε ἕνα μας τὴν εὐκαιρίαν νὰ δείξῃ τὸ ἐνδιαφέρον του, διότι δέχεται εἰς τὴν λεωφόρον Ἀμαλίας καὶ Περιάνδρου 1 κάθε προσφορὰν μικρὰν ἢ μεγάλην εἰς εἶδος, ποῦ θὰ μπορούσε νὰ εὐχαριστήσῃ ἕνα στρατιώτη, ποῦ μένει μακριὰ ἀπὸ τὸ σπίτι του ἐπὶ μῆνας, ὅπως σιγάρα, φανέλλαι, κάλλοις, βιβλία, περιοδικὰ ἢ ὅτι ἄλλο.

**ΑΠΟΠΡΑ ΑΥΤΟΚΤΟΝΙΑΣ**

Ἀπειροπάθη νὰ αὐτοκτονήσῃ ἡ Ἑλένη Λαλαμιοῦ καταπούσα εἴκοσι ὄμο κουφέτα κινήσι. Εἰς τὰς κραυγὰς τῆς προσέτερεξαν οἱ εἰκαστοὶ τῆς, τῇ ταχεῖα δὲ ἐπεμβάσει τοῦ θεράποντος τῆς οἰκογενείας ταυτοῦ διεσώθη.

**ΚΠΑΛΛΑΓΗ ΤΟΥ ΔΗΜΑΡΧΟΥ**  
**κ. ΠΡΩΤΟΨΑΛΤΟΥ**

Τὸ συμβούλιον τῶν ἐν Βερροῖα Πλημμειολογικῶν δι' ἀποφάσεως ἀπῆλλαξε τὸν Δημάρχον κ. Α' Πρωτοψάλτου ἐκ τῆς κατ' αὐτοῦ ὑποβληθείσης μηνύσεως ὑπὸ τοῦ κ. Μ. Κάλφα.

**ΤΟ ΤΑΜΕΙΟΝ ΗΜΑΘΙΑΣ**  
**ΥΠΕΒΙΒΑΙΘΗ ΕΙΣ ΒΑΣ ΤΑΞΕΩΣ**

Δυνάμει τοῦ Νέου Νόμου περὶ Ὑποβιβασμῶν τῶν Δημοσίων Ταμείων ἐλεβιβίσθη τὸ Ταμεῖον Ἡμαθίας ἀπὸ τῆς ταξέως εἰς 2αν Κατὰ συνέπειαν ἀναχωρεῖ ἐντεῦθεν ὁ Ταμίας Ἡμαθίας κ. Σ. Σεραφειμίδης ἀπὸ αἰτίου δὲ θὰ ἐλθῇ δ. κ. Ν. Μῦνης ὁστις διετέλεσε καὶ ἀλλοτεῖς τοῦ Ταμείου Ἡμαθίας.

**ΕΘΝΙΚΗ ΤΡΑΠΕΖΑ ΤΗΣ ΕΛΛΑΔΟΣ**

**ΙΔΡΥΘΗΣΑ ΤΩ 1841**

**ΚΕΦΑΛΑΙΑ . . . ΔΡ. 1.205.000.000**  
**ΚΑΤΑΘΕΣΕΙΣ ΤΗ 30ῃ ΙΟΥΝΙΟΥ 1939 ΔΡ. 10.665.000.000**

Δέχεται καταθέσεις εἰς Δραχμὰς, ἐπὶ προθεσμία, ἐν ὄψει καὶ εἰς Ταμιευτήριον, καὶ ἐκτελεῖ παντὸς εἴδους Τραπεζικὴν ἐργασίαν.

Ἐπιδοκαταστήματα κατ' ὄλην τὴν Ἑλλάδα.  
Ἀνταποκρίται εἰς ὅλας τὰς πόλεις τοῦ ἐξωτερικοῦ.

**ΡΑΔΙΟΦΩΝΑ - ΚΟΣΤΟΥΜΙΑ**

Εἰς τὴν μεγαλυτέραν ἀποθήκην τῆς Ἑλλάδος τὰ Καταστήματα **ΣΤΥΛΙΑΝΟΥ ΧΑΤΖΗΙΑΚΩΒΟΥ** θὰ εὑρητε τὰ καλλίτερα καὶ φθηνότερα ἔτοιμα ραμμένα κοστούμια ἀνδρῶν ἀπὸ δρ. 530 καὶ ἄνω, χιλιάδες καμπάρδινες, ἀδιάβροχα καὶ παλτὰ ἀπὸ δρ. 650 μέχρι 1800 τὰ ἀνώτερα (Κόρυφαίκα). Παντελόνια ἔτοιμα, κασμηρία Ἀγγλικὰ καὶ Ἑλληνικὰ φθηνότερα ἀπὸ παντὸς.

Ραδιόφωνα μπαταρίας Ἀμερικανικὰ «**ΕΔΙΣΣΟΝ**» 6, 8 καὶ 9 λυχινῶν ἀπὸ δραχ. 540 καὶ ἄνω.

Καταστήματα **ΣΤΥΛΙΑΝΟΥ ΧΑΤΖΗΙΑΚΩΒΟΥ**  
Γωνία Βασιλέως Κωνσταντίνου 34 — Θεσσαλονίκη

**ΕΜΠΟΡΙΚΑ ΚΑΤΑΣΤΗΜΑΤΑ ΥΦΑΣΜΑΤΩΝ**  
**ΙΣΑΚ ΙΩΝΑ ΣΑΡΦΑΤΗ**

ὉΔΟΣ ΦΙΛΙΠΠΟΥ Β' — ὉΔΟΣ Κ. ΒΑΛΥΘΡΩΤΟΥ — ΒΕΡΡΟΙΑ

Εἰς τὰ καταστήματά μας θὰ εὑρητε πάντοτε εἶλα τὰ εἶδη ὑφασμάτων εἰς **ΜΕΤΡΕΩΤΑ, ΒΑΜΒΑΚΩΡΑ, ΜΑΛΛΙΝΑ, ΛΙΝΑ Κ.Α.Π. Κ.Α.Π.**  
εἰς πλουσίαν συλλογὴν καὶ τιμὰς **ἔξαιρητικάς.**

Εἰδικώτερον εἰδοποιούμεν τὴν πολυπληθεῖα καὶ πιστὴν πελατείαν μας διὰ τὴν φθινοπωρινὴν ἐποχὴν ὡς **Μαντὰ Γυναικεῖα, Ζωρζέτες καὶ ἑταμὶν Μάλλινα καὶ Βαμβακερά, Κασμηρία Ἀγγλικὰ κ. λ. π.**

Ὡσαύτως καθιστώμεν γνωστὸν ἐπὶ διατηροῦμεν εἰς μεγάλην ποικιλίαν τὰ φημισημένα **Κασμηρία** Νασύσεως τοῦ βιομηχανικοῦ αὐτοῦ Κολοσσῶ **ΛΑΝΑΡΑ ΚΥΡΤΣΗ & ΣΙΑ Α.Ε.** καὶ τὰ ὅποια πωλοῦμεν εἰς τιμὰς πολὺ εὐθύναι.

**ΤΡΑΠΕΖΑ ΑΘΗΝΩΝ**  
**ΑΝΩΝΥΜΟΣ ΕΤΑΙΡΙΑ — ΕΤΟΣ ΙΔΡΥΣΕΩΣ 1893**

**117 ΚΑΤΑΣΤΗΜΑΤΑ ΕΝ ΒΛΛΑΔΙ**  
**6 ΚΑΤΑΣΤΗΜΑΤΑ ΕΝ ΤΩ ΕΞΩΤΕΡΙΚΩ**  
Ἐν Ἀγγλίᾳ, Αἰγύπτῳ καὶ Κύπρῳ

Ὁργανισμὸς ἱερῶν ἐπὶ τῆς **ΤΡΑΠΕΖΗΣ ΑΘΗΝΩΝ**

**THE BANK OF ATHENS TRUST COMPANY 205,**  
west 33rd Street — NEW YORK

Καταθέσεις εἰς Δραχμὰς ἐν ὄψει καὶ ἐπὶ προθεσμία  
**ΠΑΣΗΣ ΦΥΣΕΩΣ ΤΡΑΠΕΖΙΤΙΚΗ ΕΡΓΑΣΙΑ ΥΠΟ ΤΟΥΣ ΜΑΛΛΟΝ ΣΥΜΦΕΡΟΝΤΑΣ ΟΡΟΥΣ**

# ΑΛΕΞΑΝΔΡΕΙΑ

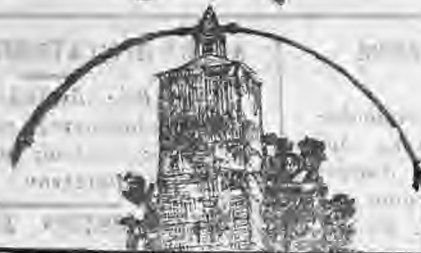

Η ΑΡΧΑΙΟΤΕΡΗ ΤΩΝ ΕΝ ΒΕΡΡΟΙΩΝ ΕΦΗΜΕΡΙΔΩΝ  
ΕΚΔΙΔΟΜΕΝΗ ΚΑΘΕ ΕΒΔΟΜΑΔΑ

<p><b>ΣΥΝΔΡΟΜΗ ΕΤΗΣΙΑ</b></p> <p>Εσπέρια... 100. Εξωτερικόν... 10. Αμερικανικόν... 2.</p>	<p><b>ΙΔΙΟΚΤΗΤΗΣ - ΔΙΕΥΘΥΝΤΗΣ</b></p> <p><b>Ι. Γ. ΓΟΥΝΑΡΗΣ</b></p>	<p>Τηλεγραφήματα: «ΑΣΤΕΡΑ» - Βερροίων Στοιχεία δημοσιεύματα ή μη δέν επιτρέπονται Δημοσιεύσεις: 'Ο Στίχος Δρ. 4</p>
<p>Περίοδος Δευτέρα - Έτος: Ίδρύσεως 1924 Έτος ΙΑ' Αρ. Φύλλου 321)408</p>	<p>Δευτέρα 9 Οκτωβρίου 1939</p>	<p>Τό φύλλον Δραχμαί 2. Τμή παλαιού φύλλου Δραχμαί 5.</p>

## ΤΟ ΚΗΡΥΓΜΑ ΤΟΥ ΕΘΝΙΚΟΥ ΚΥΒΕΡΝΗΤΟΥ ΜΑΣ

Η ΧΘΕΣΙΝΗ ΜΕΓΑΛΟΠΡΕΠΕΣΤΑΤΗ ΕΟΡΤΗ ΤΗΣ ΕΝΑΡΞΕΩΣ ΤΗΣ ΕΝΤΑΤΙΚΗΣ  
ΚΑΛΙΕΡΓΕΙΑΣ ΒΙΣ ΓΙΔΑ. - ΠΑΡΒΣΤΗΣΑΝ ΤΡΕΙΣ ΥΠΟΥΡΓΟΙ:

ΤΗΝ ΟΡΓΑΝΩΣΕΝ Η Ε.Ο.Ν. ΘΕΣΣΑΛΟΝΙΚΗΣ

Με μεγάλην επισημότητα και εν μέσω χιλιάδων αγροτών του Ρουμλουκίου παλλομένων από ακράτητον ενθουσιασμόν εγένετο χθές Κυριακήν εις Γιδά η εορτή της έναρξεως της εντατικής καλλιεργείας και εις την οποίαν παρέστησαν οι Υπουργός Γενικός Διοικητής Μακεδονίας κ. Γεώργιος Κυρίμης, ο Υπουργός Δικαιοσύνης κ. Ταμπακόπουλος, ο Υπουργός Πρωτοίας και Δημοσίας Αιτιλήψεως κ. Κοιμπίς, ο Γεν. Γραμματέας του Υπουργείου Γεωργίας κ. Καρανίκας γενόμενοι ειθουσιωδέστατα δεκτοί υπό των κατοίκων Γιδά και των κατοίκων των χωρίων και συνεικισμών Ρουμλουκίου 'Ολόκληρος ο Γιδάς έπλεε εις τό κυανόλευκον εις δέ τον σχολικόν κλήρον όπου εγένετο η τελετή ειχε σκηθθή καλλιτεχνικατάτη άψις με τάς επιγραφάς «Καλώς 'Ηλθατε», «Ζήτω ο Χρυσός μας Βασίληας», «Ζήτω ο Αρχηγός μας Εθνικός Κυβερνήτης», «Ζήτω ο Υπουργός μας Γεν. Διοικητής», καθώς επίσης ειχαν τοποθετηθθ μεγάλοι φωτογραφιαί της Α. Μ. του Λατρευτοῦ ημῶν Βασιλέως Γεωργίου Β', του Εθνικού Κυβερνήτου κ. Ιωάννου Μεταξά, του άταξιου εκπροσώπου του εν Μακεδονία Υπουργού Γενικού Διοικητοῦ κ. Γ. Κυρίμη.

Τους άφιχθέντας ύπουργούς υπεδέχθησαν ο Πρόεδρος Κοινότητος Γιδά κ. Δημήτριος Μπέρος μετά των μελών της Διοικούσης την Κοινότητα Γιδά 'Επιτροπής και όλων των κατοίκων οι προσφιχθέντες κ. κ. Κατριβάνος Διοικητής άνωτέρας Διοικήσεως Χωροφυλακής Μακεδονίας, Σταφυλοπάτης Διοικητής Διοικήσεως Χωροφυλακής Βερροίας, Α. Πρωτοπάλτου Δήμαρχος Βερροίας, Παπαδόπουλος Δήμαρχος Γιαννιτσών, Δεφεριάδης Διευθυντής του εν Βερροία καταστήματος της Αγροτικής Τραπέζης της Ελλάδος, ο Περιφερειακός Διοικητής Ε.Ο.Ν. Θεσσαλονίκης κ. Δεμπέσης, η Περιφερειακή Διοικητρια Ε.Ο.Ν. Θηλέων Θεσσαλονίκης κ. Σχηβί, ο Διοικητής Υποδιοικήσεως Ε.Ο.Ν.

Βερροίας κ. Τσαλόπουλος, ο Φαλαγγάρχης Ε.Ο.Ν. Γιδά κ. Βελταίδης και άλλοι αξιωματοῦχοι της Ε.Ο.Ν

Τους άφιχθέντας ύπουργούς προσεφώνησε ο Πρόεδρος της Κοινότητος Γιδά κ. Μπέρος δους διὰ θερμοτάτων λέξεων εξέφρασε τάς ευχαριστίας των χωρικών διὰ την επίσκεψίν των και διὰ την στοργήν με την οποίαν τους περιβάλλει ο έξοχάτατος Υπουργός Γενικός Διοικητής Μακεδονίας κ. Γεώργιος Κυρίμης παρακολουθών τή ζη-



Ο Εθνικός μας Κυβερνήτης κ. ΙΩΑΝΝΗΣ ΜΕΤΑΞΑΣ

τήματά των 'Ο κ. Μπέρος έτόνισε επίσης την άφοσίωσιν των γεωργών προς τον Λατρευτόν Βασιλέα και την πίστιν προς τον 'Εθνικόν Κυβερνήτην και την άγάπην των προς την 'Εθνικήν Νεολαίαν την έλπίδα του 'Εθνους

Κατόπιν ώμίλησε ο Περιφερειακός Διοικητής Ε.Ο.Ν. κ. Δεμπέσης, δους έτόνισε ότι οι φαλαγγίται και οι φαλαγγισοί εκτελοῦντες πιστώς τίς έπιτολάς του Αρχηγού των Προέδρου της Κυβερνήσεως κ. Ιωάννου Μεταξά ανέλαβον τό μέγα εθνικόν έργον του παραδείγματος της εντατικής καλλιεργείας.

Ο ΠΟΡΟΙ ΤΟΥ κ. Γ. ΚΥΡΙΜΗ

Ευθὺς κατόπιν ώμίλησε ο Υπουργός Γενικός Διοικητής κ. Γ. Κυρίμης ελπών τά εής. 'Ελληνόπουλα και 'Ελλη-

νοπούλες. 'Αγαπητοί μου άγρόται,

Με πόσην χαράν και εύχαρίστησιν επικοινωνῶ κάθε φοράν μαζί σας και πόση χαρά και ύπερηφάνεια πλημυρίζει την καρδιά μου, τώρα που σας βλέπω έτοιμους διὰ μίαν νέαν έξόρμησιν. Τό σάλπισμα του Αρχηγού μας, να μη μείνη ούτε σπιθαμή γης άκαλλιεργητος είχε γενικήν και μεγάλην απήχησιν και σήμερα όλαι έπεδόθησαν εις την εντατικὴν καλλιεργείαν της γης. 'Αγα-



Ο Υπουργός Γενικός Διοικητής Μακεδονίας κ. ΓΕΩΡ. ΚΥΡΙΜΗΣ

πητοί μου, σήμερα που ὅλος ο κόσμος φλέγεται, η 'Ελλάς πλιον επιδίδεται εις τά ειρηνικά της έργα.

Πιστεύω εις τον Θεόν και την δεξιοτεχνίαν του Αρχηγού μας, ότι δεν θά άναμχθῶμεν εις τον πόλεμον. Θέλομεν να ζήσωμεν ειρηνικῶς μέσα εις τά ὅρια της Πατρίδος εργαζόμενοι διὰ την ανάπτυξιν της παραγωγής μας. 'Αλλά δεν θά επιτρέψωμεν και εις κανένα να διαβθῆ τά σύνορά μας.

Αγρόται, εργασθίτε μέσα εις τό εθνικόν σύνολον, όχι μόνον διὰ τό συμφέρον σας, διὰ την Πατρίδα και την κοινωσίαν, αλλά και με την πεποίθησιν ότι επιτελείτε υπέτατον εθνικόν καθήκον. Πρέ-

ρικών στρατόν, τον στρε του εφοδιασμού και επίσμου της χώρας. Να έσθε με πίστιν και άφοι Και ὅπως τώρα εργαζεσθ. την γην, να είσθε έτοιμοι: όταν σας καλέση η Πατρία διὰ πᾶσαν θυσίαν.

Εύχαριστῶ τους συναδέλφους μου, διότι έτίμησαν με τά των κυριῶν των την σεμνή, ταύτην αγροτικὴν εορτήν.

Εύχομαι εις τον Θεόν ὄσω τεματισθῆ η παγκόσμιος άνωμαλία που επικρατεῖ σήμερα. Και με την πεποίθησιν ότι θά εισκευσθῶν αι διάπυροι εθνοί, ὄλου του κόσμου ὅπως καταπύσουν αι πολεμικαί άνωμαλίαι, κηρύσσω την έναρξιν της εντατικῆς καλλιεργείας εις την περιφέρειαν Γιδά.»

Πολοῦθησε παρέλασι μεθ' οῦ Υπουργός Γενικός Διοικητής κ. Κυρίμης, έπιβάς τρακτέρ το ὅποιον ὠήγει οὗτος μετέβη εις τον τόπον καλλιεργείας και διό τα: έιθουσιώδεις ζητωκραυγές έκαμε έναρξιν αήτης.

Μετὰ τούς κ. κ. Υπουργούς και λοιπούς επισήμους παρέβη γενέμα υπό της Κοινότητος. Κατά τή επιδόρησιν προσεφώνησε αυτοῦς εκ μέρους των συνεικαρισμένων γεωργών ο κ. Τρικαλιόπουλος αντιπρόεδρος δέ ο Υπουργός κ. Γ. Κυρίμης δους εξέφρασε την χαράν του και την χαράν των παραστημένων έπαινετών διὰ καθόλου εν τῇ μέσῃ τόπον ενθουσιωδῶν γεωργών και τούς άπέσπρησε να εντατινορη τίς προσπάθειάς των διὰ την καλλιεργείαν.

Μετὰ τή γενέμα οι κ. κ. Υπουργοί έπό τάς έιθουσιώδεις εκδηλώσεις των χωρικών άνεχώρησαν.

### Ο ΥΠΟΥΡΓΟΙ Γ. Ο. ΜΑΚΕΔΟΝΙΑΣ ΔΙΚΡΙΣΙΣΥΝΗΣ ΚΑΙ ΠΡΟΝΟΜΑΣ ΕΙΣ ΤΗΝ ΠΟΛΙΝ ΜΑΣ

Την άπογευματινήν ὥραν της χθές Κυριακής άφιχθησαν εις την πόλιν μας προσεχόμενοι εκ Ναυόσης: ο Υπουργός Γεν. Διοικητής Μακεδονίας κ. Γ. Κυρίμης, δικαιοσύνης κ. Ταμπακόπουλος και πρωτοίας κ. Κοιμπίς. Πρωτό τον άναμπίστησαν τῆς επικετέλης των κ. κ. Υπουργών μέλοι: έμενετο άντιλήπθη η έν τῇ πόλει με: παρουσία των έένοντων άντικειμενων θεσμίων έκδηλώσαν άγάπη και σεβασμόν πρό: αὐ: οι: πίστεως, δε και άφρατισσε: π: ο:ς τον 'Εθνικόν Κυβερνήτην κ. Ιωάννην Μεταξάν διά τό ὅτι: αὐ: ο: συντελούμενον τῇ ὄτι: μέγα εθνικόν έργον. Ο Υπουργός κ. Ταμπακόπουλος άνεβήθεν εις τό Δικαστικόν Μέγαρον έγένετο δεκτός υπό του δικαστικού σώματος με: απ: καφάλλ: τον πρόεδρον των Προσέδρων κ. Μ. Θεοφίλην και τον έπιταγέτα κ. Γ. Τσιμπήν, ε: ἄλλου ο Υπουργός της Πρωτοίας κ. Κοιμπίς μετέβη εις τό Κοινηκόν Ναυσονομείον τῆς πόλεως μας όπου και εσπίστησε την ύπαιχόμενον εν αὐτῇ κατιστάσιν. Ο κ. Υπουργός έπέβη εις μετὰ την εσπεραν του Μεγίλου Εσπεράτου του Νουσοκουσίτου Άνωστου Τσουπάλη και τῆς έπισχῆσεως του Κρότους συντόμου: Αθ: ρισῆ η ανηγοισι: Νουσοκουσίτου. Μετ: ρον κατάνο: ο: τῆς πόλεως της

**«ΑΣΤΗΡ» ΒΕΡΡΟΙΑΣ**

Η Δοχμοσιέρα  
εν Βερροία Έφημερίς  
Έκδοσις κάθη εβδομάδα

Ίδιοκτήτης - Διευθυντής

Υπεύθυνος

**Ι. Γ. ΓΟΥΝΑΡΗΣ**

Όικον. Διευθυντής

**Α. Γ. ΓΟΥΝΑΡΗΣ**

Όδός Γ. Κυρίτη

Ο Άσστηρ εκτυπείται εις το Τυπογραφείον Ι. και Α Γούναρη  
Όδός Κ. Έλευθερωτου Πλατάνων

**ΣΥΝΔΡΟΜΗ ΕΤΗΣΙΑ**

- Εσωτερικού Δραχμῶν 100
- Εξωτερικού Φράγκα Χρυσῶν 10
- Αμερικῆς Δολλάρια 2

Δημοσιεύματα προσωπικῶν  
χαρακτήρος δὲν καταχωροῦνται.

Δημοσιεύσεις Πλειστηριασμῶν.  
Διακηρύξεων, Δημοπρασιῶν κλπ,  
τῶν 10 σιγμῶν ὁ στίχος δρ. 4  
Κοινωνικὰ εἰρητῆρια κ.λ.π.  
μὴ συνδρομητῶν δραχ. 50.  
συνδρομητῶν 25.

Διὰ συνεχεῖς δημοσιεύσεις  
Ἐμπορικῶν καταστημάτων  
ἰδιαίτεροι συμφωνίαι.

**Γ. Σ. Ρ. Α. ΚΟΛΟΥΡΑΣ**

**ΠΡΟΚΗΡΥΞΙΣ**

**ΠΛΕΙΟΔΟΤΙΚΗΣ ΔΗΜΟΠΡΑΣΙΑΣ**

Προκηρύσσομεν πλειοδοτικὴν δημοπρασίαν ἐνοικιάσεως διαφόρων τεμαχίων ἐξ 178 στρεμμάτων ἀγρῶν κειμένων ἐντός τῆς περιφέρειας τοῦ ἀγροκτήματος Κουλούρας τὴν 15ην Ὀκτωβρίου 1939 ἡμέραν Κυριακὴν καὶ ὥραν 10—12 ἐν Βερροία καὶ ἐν τῷ Καφφενεῖῳ ἀδελφῶν Σχεινιώτῃ ἐνώπιον Ἐπιτροπῆς μετὰ ἐν τῇ διακηρύξει ἀναγραφόμενης ἑσῶς οἵτινες εἰσὶν κατατεθειμένοι ἐν τοῖς γραφείοις Ἐνώσεως Γ. Συνεταιρισμῶν Βερροίας καὶ ΣΑΑΚ Κουλούρας.

Ἄπαντα τὰ ἐξῆς δημοσιεύσεως χαρτόσημα καὶ κηρύκεια δικαιώματα ἠαρόνουν τοὺς τελευταίους πλειοδότας, Κουλούρα τῇ 30 Ὀβρίου 1939

Ὁ Πρόεδρος

**ΔΘ. ΑΓΓΕΛΙΔΗΣ**

Ὁ Γεν. Γραμματεὺς

**ΑΝΤ. ΜΑΝΩΛΟΠΟΥΛΟΣ**

**ΤΡΑΠΕΖΑ ΒΕΡΡΟΙΑΣ Α.Ε.**

ΤΗΣ ΤΡΑΠΕΖΙΚΗΣ ΓΡΑΦΕΙΟΥ  
**ΑΣΣΕΡ ΔΑΝΙΕΛ & ΣΙΑ**  
ΕΤΟΣ ΙΔΡΥΣΕΩΣ 1896

**ΔΕΧΕΤΑΙ ΚΑΤΑΘΕΣΕΙΣ**

Ἐν ὄψει, ἐπὶ Προθεσμία, Ταμιευτηρίου. Ἐκτελεῖ πάσης φύσεως Τραπεζικτὴν ἐργασίαν

**ΤΑΧΥΤΗΣ ΣΥΝΒΑΛΛΑΓΩΝ**  
**ΑΣΦΑΛΕΙΑ ΧΡΗΜΑΤΩΝ**

**ΔΙΑΛΥΣΕΙΣ ΚΟΙΝ. ΣΥΜΒΟΥΛΙΩΝ**

Διὰ Βασιλικῶν διαταγμάτων δημοσιευθέντων εἰς τὴν «Ἐφημερίδα τῆς Κυβερνήσεως» διελύθησαν τὰ Κοινοτικά Συμβούλια τῶν Κοινοτήτων Πολυδένδρου καὶ Βεργίνης καὶ διωρίστησαν τῆς μὲν Κοινότητος Πολυδένδρου εἰς κ.κ. Γεώργιος Δούλαλας ὡς πρόεδρος, Ἄθαν. Γαλάνης καὶ Γεώργιος Λάζου ὡς μέλη τῆς δὲ Κοινότητος Βεργίνης οἱ κ.κ. Γεώργιος Πυλορίδης ὡς πρόεδρος καὶ Μερκούριος Παπαστεργίου καὶ Ἀλέξανδρος Καραγιαννίδης ὡς μέλη.

**ΤΟ ΔΙΟΙΚΗΤΙΚΟΝ ΣΥΜΒΟΥΛΙΟΝ ΤΗΣ ΑΝΩΝΥΜΟΥ ΕΠΛΗΘΙΚΗΣ ΕΚΔΟΤΙΚΗΣ ΕΤΑΙΡΕΙΑΣ**

Τὸ Διοικητικὸν Συμβούλιον τῆς Ἄνωμου Ἑλλην. Ἐκδοτικῆς Ἑταιρείας ἀπετελέσθη ἐκ τῶν κ.κ. Κωνσταντίνου Ἐλευθερουδάκη προέδρου, Κωνίου Σαραντοπούλου διευθύνοντος συμβούλου καὶ τῶν κ.κ. Στεφ. Δελεγραμμάτικα, Ἰωάν. Κολλάρου, Ἰωάν. Σιδέρη, Δημ. Τζάκα, Ἀνδρέα Σιδέρη καὶ Δημητρίου Ἀλεξίου ὡς συμβούλων.

**ΑΠΑΓΟΡΕΥΟΝΤΑΙ ΟΙ ΧΟΡΟΙ**

Ὁ Ὑφυπουργὸς τῆς Δημοσίας Ἀσφαλείας κ. Μανιαδάκης διὰ ἐκδοθείσας διαταγῆς τοῦ ἀπαγορεύει τὴν ὀργάνωσιν δημοσίων χορῶν καθ' ἅπαν τὸ κράτος. Διὰ τὴν προσεχῆ περίοδον τῶν ἀπόκρουσθῶν ἐκδοθῆ ἐν καιρῷ εἰδικὴ διαταγή.

Κατ' ἐξαιρέσιν θὰ ἐπιτραπῆ ἡ ὀργάνωσις χορῶν διὰ σκοποὺς καθαρῶς φιλανθρωπικῶν. Ἡ σχετικὴ ἀδεια θὰ δίδεται ὑπὸ τῆς οἰκίας Ἀστυνομικῆς ἀρχῆς κατόπιν ὁμῶς προηγουμένης βεβαιώσεως τοῦ Ὑπουργείου Κρατικῆς Ἑγινησὶ καὶ Ἀντιλήψεως πιστοποιουντος τὸν φιλανθρωπικὸν σκοπὸν.

**ΠΑΡΑΤΑΞΙΣ ΕΓΓΡΑΦΩΝ ΜΑΘΗΤΩΝ ΜΕΣΗΣ ΕΚΠΑΙΔΕΥΣΕΩΣ**

Διὰ τηλεγραφικῆς Διαταγῆς τοῦ Ὑφυπουργοῦ τῆς Παιδείας κ. Σπέντζα παρατείνεται ἡ ἐγγραφή τῶν μαθητῶν τῆς Μέσης Ἐκπαίδευσεως μέχρι τῆς 15ης Ὀκτωβρίου ἐ.ε. ἐπιτρέπεται δὲ ὅπως οἱ μαθηταὶ παρακολουθῶσι τὰ μαθήματα πρὸς ἀποφυγὴν τῶν ἀπουσιῶν μέχρι τῆς ἐγγραφῆς αὐτῶν.

**ΕΘΝΙΚΗ ΤΡΑΠΕΖΑ ΤΗΣ ΕΛΛΑΔΟΣ**

ΙΔΡΥΘΗΣΑ ΤΩ 1841

ΚΕΦΑΛΑΙΑ . . . . . ΔΡ. 1.205.000.000  
ΚΑΤΑΘΕΣΕΙΣ ΤΗ 30ῃ ΙΟΥΝΙΟΥ 1939 ΔΡ. 10.665.000.000

Δέχεται καταθέσεις εἰς Δραχμᾶ, ἐπὶ προθεσμία, ἐν ὄψει καὶ εἰς Ταμιευτήριον, καὶ ἐκτελεῖ παντὸς εἴδους Τραπεζικτὴν ἐργασίαν.  
Ἐποκαταστήματα καθ' ἑλλην τὴν Ἑλλάδα.  
Ἄνταποκρίται εἰς ὄλας τὰς πόλεις τοῦ ἐξωτερικοῦ.

**ΕΜΠΟΡΙΚΑ ΚΑΤΑΣΤΗΜΑΤΑ ΥΦΑΣΜΑΤΩΝ ΙΣΑΚ ΙΩΝΑ ΣΑΡΦΑΤΗ**

ΟΔΟΣ ΦΙΛΙΠΠΟΥ Β' - ΟΔΟΣ Κ. ΒΛΕΥΘΕΡΤΟΥ - ΒΕΡΡΟΙΑ

Εἰς τὰ καταστήματά μας θὰ εὑρητε πάντοτε ὄλα τὰ εἶδη ὑφασμάτων εἰς ΜΕΤΑΣΩΤΑ, ΒΑΜΒΑΚΕΡΑ, ΜΑΛΛΙΝΑ, ΛΙΝΑ Κ.Λ.Π. Κ.Λ.Π. εἰς πλούσιαν συλλογὴν καὶ τιμὰς ἑξαιρετικὰς. Εἰδικώτερον εἰδοποιούμεν τὴν πολυπληθεῖ καὶ πιστὴν πελατείαν μας εἰς ἐπλουτίσαμεν τελευταίως τὴν ἀποθήκην μας μετὰ ὄλα τὰ νεώτερα εἶδη διὰ τὴν φθινοπωρινὴν ἐποχὴν ὡς **Μαντὰ Γυναικεία, Ζωρζέτες** καὶ **εταμὶν Μάλλινα καὶ Βαμβακερά, Κασμήρια** ἄγγλικὰ κ. λ. π. Ὁσαύτως καθιστῶμεν γνωστὸν εἶς διατηροῦμεν εἰς μεγάλην ποικίλιαν τὰ φημησμένα **Κασμήρια** Νασούσης τοῦ βιομηχανικοῦ αὐτοῦ Κολοσσῶ **ΛΑΝΑΡΑ ΚΥΡΤΣΗ & ΣΙΑ Α.Β** καὶ τὰ ὅποια πωλοῦμεν εἰς τιμὰς πολὺ εὐθύνας.

**ΤΡΑΠΕΖΑ ΑΘΗΝΩΝ**

ΑΝΩΝΥΜΟΣ ΕΤΑΙΡΙΑ - ΕΤΟΣ ΙΔΡΥΣΕΩΣ 1893

117 ΚΑΤΑΣΤΗΜΑΤΑ ΕΝ ἙΛΛΑΔΙ  
6 ΚΑΤΑΣΤΗΜΑΤΑ ΕΝ Τῷ ΕΞΩΤΕΡΙΚῷ  
Ἐν Ἀγγλία, Αἰγύπτῳ καὶ Κύπρῳ

Ὁργανισμὸς Ἰσοῦταις ὑπὸ τῆς ΤΡΑΠΕΖΗΣ ΑΘΗΝΩΝ  
THE BANK OF ATHENS TRUST COMPANY 205,  
west 33rd Street - NEW YORK

Καταθέσεις εἰς Δραχμᾶς ἐν ὄψει καὶ ἐπὶ προθεσμία  
ΠΑΣΗΣ ΦΥΣΕΩΣ ΤΡΑΠΕΖΙΚΗ ΕΡΓΑΣΙΑ ΥΠΟ ΤΟΥΣ ΜΑΛΛΟΝ ΣΥΜΦΕΡΟΝΤΑΣ ΟΡΟΥΣ

**ΑΦΙΕΙΣ ΠΡΟΪΣΤΑΜΕΝΟΥ Τ. Τ. Τ.**

Ἀφιεθεῖς ἀνέλαβε ὑπηρεσίαν ὁ νέος Προϊστάμενος τοῦ Γραφείου Τ.Τ.Τ. τῆς πόλεως μας κ. Παντελῆς Παπαϊωάννου.

**ΤΑ ΜΑΘΗΤΙΚΑ ΣΥΣΣΕΙΤΙΑ**

Τὸ Ὑπουργεῖον Ἑθνικῆς Παιδείας καὶ Ἐργασιαστικῶν διὰ μακρᾶς ἐγκυκλίου τοῦ πρὸς τοὺς ἐπιθεωρητὰς τῆς ἐκπαίδευσεως παραγγέλει τὴν ἀμείσον συγκρότησιν τῶν ἐπιτροπῶν μαθητικῶν συσσειτίων.

Τὸ Ἑθνικὸν κράτος, τὸ κράτος τῆς 4ης Ἀδούστου ἐξεδήλωσε καὶ ἐφέτος ὄλον τὸ ἐνδιαφέρον τοῦ διὰ τοὺς μαθητὰς ἐκείνους εἰς ἐκείτοις θέλουν νὰ σπουδάσουν ἀλλὰ εἰς ἐκείτοις στεροῦνται τοῦ καθημερινοῦ τῶν φαγητοῦ καὶ δὲν δύνανται νὰ διαθέσουν ὄλας τὰς σκέψεις τῶν διὰ τὴν πνευματικὴν τῶν ἀνάπτυξιν. Ὑπάρχει μὴ μεγάλη μερίς παιδιῶν τὰ ὅποια ἔχουν ἀνάγκη ἔστω καὶ τῆς μικρῆς αὐτῆς παροχῆς τοῦ μεσημεριανοῦ φαγητοῦ καὶ τὸ Ἑθνικὸν κράτος ἀναγνωρίζον τὴν ἀνάγκη αὐτὴν σπεύδει νὰ τὴν ἐκσῶσθ.

Αἰ ἐπιτροπὴ θὰ ἀποτελεσθῶν ἐκ τεικίων παραγόντων. Εἰς τὴν προσπάθειαν αὐτὴν τοῦ κράτους πρέπει νὰ ἔλθουν ἄρωγοὶ ὄλοι εἰς Ἑλλάγηες οὐδεμία δὲ ἀμφισβόλια ὕπαρχει εἰς ὄλοι θὰ συνεισφέρωμεν διὰ τὸ μεγάλο αὐτὸ ἔργον ὅστι διὰ τὸν τρόπον αὐτοῦ θὰ ἐξασφαλισθῆ ἕστω φαγάκι καὶ ψωμάκι στὰ ἄπορα παιδικία ποῦ σπουδάξουν.

**ΤΑ ΓΥΚΙΣΜΑΤΑ ΜΕ ΣΤΑΦΙΛΙΝΗ**

Τὸ Ὑφυπουργεῖον Ἀγορανομίας πεισθὲν κατόπιν δοκιμῶν διὰ τὰ πλείστα τῶν γλυκισμῶν των καθὼς καὶ τὰ σιρόπια λουκούμια, παξιμάδια, μαρμελάδες κ.λ.π. δύναται νὰ κατασκευασθῶν ἀπόσταφιδίην ἀπεσάσισε ὁπως χορηγῆ 50 ο/ο ζάχαριν καὶ 50 ο/ο σταφιδίην εἰς ἅπαντα τὰ ζαχαροπλαστεία. Πρὸς τοῦτο ἐκιοσυποίησεν ἐγκύκλιον εἰς τὰς Γενικὰς Διοικήσεις καὶ Νομαρχίας καὶ συνιστᾷ τὴν αὐστηρὴν ἐφιομογὴν τῆς ἐγκυκλίου πρὸς οἰκιοομία τῶν σταλλάματα. λόγῳ τοῦ περιορισμοῦ τῆς εἰσαγωγῆς ζαχαρώσεως καὶ πρὸς ἐπίσχυσι τῆς σταφιδοπαρηγογῆς διὰ τῆς καταναλώσεως τῆς σταφιδίνης.

**ΒΑΣΙΛΕΙΟΣ Ι ΓΟΥΝΑΡΗΣ ΙΑΤΡΟΣ**  
ΟΔΟΣ ΚΩΝΣΤΑΝΤΙΝΟΥ ΕΛΕΥΘΕΡΤΟΥ ΒΕΡΡΟΙΑ

**ΓΕΩΡΓΙΟΣ ΚΩΝΣΤΑΣ ΟΦΘΑΛΜΙΑΤΡΟΣ**  
ΟΔΟΣ 4ης ΑΓΟΥΣΤΟΥ ΑΡΙΘ. 46 ΘΕΣΣΑΛΟΝΙΚΗ  
Δέχεται τοὺς πάσχοντασ κατὰ τὰ ὄρα 9—1 καὶ 4—7 μ.μ.

**ΝΟΣΗΜΑΤΑ ΠΝΕΥΜΟΝΩΝ**  
Βρόγχων, Πλευριτιδης, Ἄδονοπάθεια κ. τ. λ.  
**Δ' ΤΑΞΟΣ ΘΩΜΟΠΟΥΛΟΣ**  
ΦΥΜΑΤΙΟΛΟΓΟΣ  
Διδάκτωρ τοῦ Πανεπιστημίου Παρισίων.  
Γένος Διευθυντῆς τοῦ Σανατορίου Ἀσθεστοχωρῶν ἐπὶ ἑετιαν.  
Τὸ Ἱατρεῖον εἶναι ἐφωδιασμένον μετὰ Ἄκτινας Ραίντκεν καὶ ὑπεριώδεις.  
Ὁδός Τσιμισκῆ 42. - Τηλ. 34-30  
**ΘΕΣΣΑΛΟΝΙΚΗ**



Ἄμεσως μετὰ τὴν τοποθέτησιν τοῦ εἰς τὸ πάσχον μέρος αἰσθάνεσθε ἀνακούφισιν καὶ οἱ πόνοι παύουν. Τὸ Ἐμπλαστρον Λέοντος δὲν λερόνει καὶ ἔχει ἀσφαλῆ ἐνέργειαν.

Ἄδύνατο νὰ βγῶ καὶ σὴ μερὰ χωρὶς μαστιχίδιν.  
Θὰ σοῦ βάλω ἕνα γνήσιον Ἐμπλαστρον Λέοντος.  
Οἱ πόνοι χάρις εἰς τὸ Ἐμπλαστρον Λέοντος ἐξηφανίσθησαν.

**ΕΜΠΛΑΣΤΡΑ ΛΕΟΝΤΟΣ**

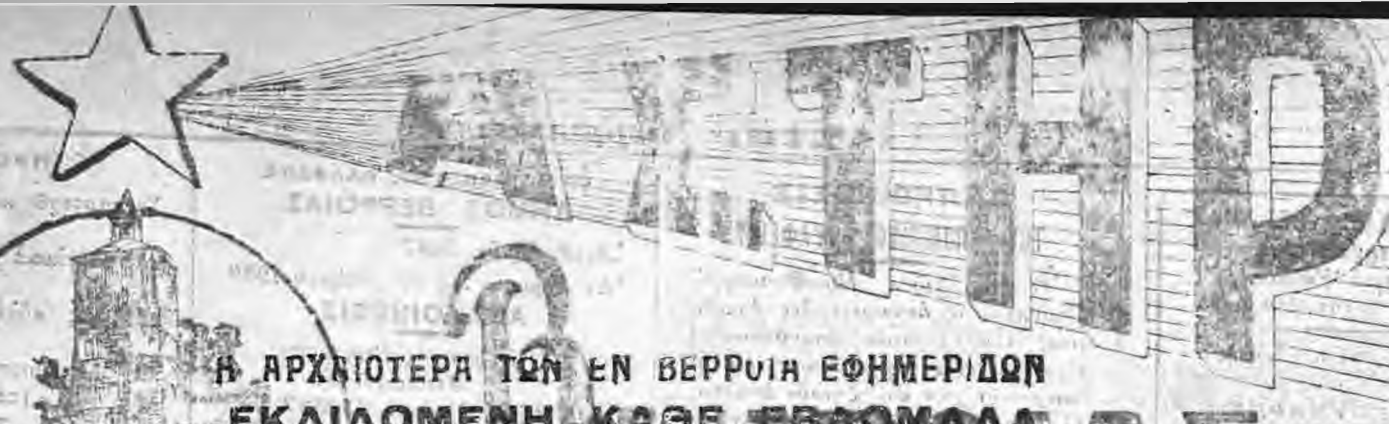

**Η ΑΡΧΑΙΟΤΕΡΑ ΤΩΝ ΕΝ ΒΕΡΡΟΙΣ ΕΦΗΜΕΡΙΔΩΝ  
ΕΚΔΙΔΟΜΕΝΗ ΚΑΘΕ ΕΒΔΟΜΑΔΑ**

ΣΥΝΔΡΟΜΗ ΕΤΗΣΙΑ Έσωτερικών Υπόλοιπα 100 Έξωτερικών Φοιτητά γράσει 10 Αμερικνής Δολλάρι 2	ΔΙΟΙΚΗΤΗΣ - ΔΙΕΥΘΥΝΤΗΣ <b>I. Γ. ΓΟΥΝΑΡΗΣ</b>	Τηλεγραμμικά: «ΑΣΤΕΡΑ» - Βέρροιν Υπολόγισμα δημοσιεύματα ή μη δέν επιπρέφονται Δημοσιεύσεις: 'Ο Στίχος Δρ. 4
Περίοδος Δευτέρα — Έτος τερματίας 1924 <b>Έτος ΙΑ' Αρ. Φύλλου 322)409</b>	<b>Δευτέρα 16 Οκτωβρίου 1939</b>	<b>Τό φύλλον Δραχμαί 2.</b> Τιμή παλιού φύλλου Δραχμαί 5.

**Ο ΣΗΜΕΡΙΝΟΣ ΕΝΘΟΥΣΙΩΔΕΣΤΑΤΟΣ ΕΟΡΤΗΣΜΟΣ  
ΤΗΣ ΕΠΕΤΕΙΟΥ ΤΗΣ ΑΠΕΛΕΥΘΕΡΩΣΗΣ ΤΗΣ ΠΟΛΕΩΣ ΜΑΣ**

Όλοκληρος ή πόλις πλέει εις τό κυανόλευκον.—'Η δοξολογία.— Αί καταθέσεις στεφάνων.—'Ο Πανηγυρικός.—'Η παρέλασις.—Οι άπογευματινοί χοροί στην «'Ελληά».—'Η λαμπαδηφορία.

Με μεγάλην ένθουσιασμόν άνωτεροι πάσης περιγραφής εορτάσθη και εφέτος σήμερον, ή 16η Οκτωβρίου, ή επέτειος της άπελευθερώσεως της πόλεώς μας.

Άπαντα τά Δημόσια Καταστήματα, ή Μεραρχία, τό Δικαστικόν Μέγαρον, τό Δημαρχια-

τροπον Αιδεσιμώτατοι Παπα-θεόφιλον Βιταμίδην και εις ήν παρέστησαν ο κ. Π Σταθακόπουλος, Διευθυντής Γενικής Διοικήσεως Μακεδονίας αντιπροσωπεύων τόν Υπουργόν Γενικών Διοικητήν Μακεδονίας κ. Γ. Κυρίμη, ή Περιφερειακός Διοικητής Ε Ο Ν. κ. Δεμπέσης

σκάλων, ή Διοικητής Υποδιοικήσεως Ε.Ο.Ν. κ. Τουλίου-μετά των επιτελών του, ή Διοικήτρια Ε.Ο.Ν. Θηλέω. Δις Ύφιγένεια Ζώζου, άπαντες οι Δημόσιοι υπάλληλοι, οι διευθυνταί των εν τή πόλει μας Τραπεζιτικών Ιδρυμάτων Έθνικής Δημότουλις, Αγροτικής Σεφε-



Η Α. Μ. ή λατρευτός Βασιλεύς **ΓΕΩΡΓΙΟΣ Β'** όστις ως επίδοξος διάδοχος του Έλληνικού θρόνου εισήλθεν εις τήν Βέρροιν τήν 16ην Οκτωβρίου 1912

κόν Κατάστημα, ή Διοίκησης Χωρικής Βερροίας, ή Υποδιοίκησης Χωροφυλακής Βερροίας τό Δοκνηομικόν Τμήμα, ή Οικονομική Έφορεία, τό Δημόσιον Ταμείον, τό Δυσαρχείον, ή Δέοχη Αξιωματικών Βερροίας, τό Κρατικόν Νοσοκομείον ή Ένωσις Γεωργικών Συνεταιρισμών, τά Γραφεία της Ε.Ο.Ν. τά οικήματα των Τραπεζών Έθνικής, Αγροτικής, Αθητών και Βερροίας καθώς επίσης και άπαντα τά ιδιωτικά καταστήματα και ατοικά έσημαιοστολλοθήσαν.

Ευθύς άμα τή άνατολή του Ηλίου ή Μουσική της Φωνογράφου Βερροίας διήλθε τάς κεντρικώτερας όδους της πόλεως παιανίζουσα τό έωθινόν

Τήν 16ην π μ ώραν έφάλη δοξολογία εν τω ιερώ Ναώ του Πολιούχου της πόλεώς μας Αγίου Αντωνίου παρισταμένου ολοκληρου του κλήρου υπό τον Γενικόν Αρχιερατικόν Επί-



Ο Αειμνηστος Βασιλεύς **ΚΩΝΣΤΑΝΤΙΝΟΣ** όστις ως θριαμβευτής διάδοχος του Έλληνικού θρόνου εισήλθεν εις τήν Βέρροιν τήν 16ην Οκτωβρίου 1912

ή Δήμαρχος κ. Α. Πρωτοπλάτων μετά των μελών της Διοικήσεως τον Δήμον Έπιτροπής ή Μεραρχείων Συλξης κ Τσάγκος Διοικητής Ιών Πεζικού Συντάγματος, ή Διοικητής του Χ Συντάγματος Ορειβατικῶν Πυροβολικῶν μεθ' άπαντων των αξιωματικών της Φρονόας Βερροίας, ή Διοικητής της Διοικήσεως Χωροφυλακής Βερροίας αντισυνταγματάρχης κ Σταφυλοπάτη, ή Πρόεδρος Πρωτοδικῶν κ Μ. Θεοφίλης μετά των Πρωτοδικῶν κ.κ. Κυριαζή Χατζή και Βαρθέου, ή εισαγγελεύς κ. Γ. Τούμπης, ή εισηγητής κ Κλώτσας, ή Πταιοματολόγος κ. Κλωιάρης ή Δασάρχης κ Αιθριανόπουλος, ή οικονομικός Έφορος κ. Φεοτάκης, ή Διευθυντής Ταμείου κ. Ζεραφειμίδης, ή Γυμνασιάρχης κ Στυριντής μετά των κ.κ. καθηγητῶν, ή εκπαιδευτήν των Δημοτικῶν Σχολείων κ. Γ Αρναστασόπουλος, οι Διευθυνταί των σχολείων μετά των Δδα-



Η Α. Μ. ή Έθνικός Κυβερνήτης κ. **ΙΩΑΝΝΗΣ ΜΕΤΑΞΑΣ** όστις ως υπαρχηγός του Έλληνικού Έπιτελείου του Στρατού εισήλθε εις τήν Βέρροιν τήν 16ην Οκτωβρίου 1912

ριάρχης, Αθητών Χατζηγεωργίου και Βερροίας Μισέλ, τά προεδρεία των εν τή πόλει μας σωματείων, συλλόγων και οργανώσεων και γενική πλήρη λαϊκή παλλημέσαν από άγιόν και πατριωτικόν ένθουσιασμόν

Εις τόν περιβολόν του Ναού παρετάχθησαν και απέδωσαν τάς τιμάς τμήμα στρατιῶν, ή φάλαξ Ε.Ο.Ν. άρρέων Βερροίας και όμοια Θηλέω Βερροίας οι μοθηταί και οι μαθήτριαι του Γυμνασίου και των Δημοτικῶν Σχολείων.

Μετά τήν δοξολογίαν οι άρχαι άνήλθον εις τούς σιραιώτας όπου άπό έφάλη σύντομος έπιμνημόσυνος δήσις κατετέθησαν στεφάνοι επί του θρόνου του Ιθου Πεζικού Συντάγματος εκ μέρους της Γενικής Διοικήσεως διά του κ. Π. Σταθακόπουλου, εκ μέρους της Ε.Ο.Ν. διά του κ. Δεμπέση, εκ μέρους του Δήμου διά του Δήμαρχου κ. Α. Πρωτοπλάτων εκ μέρους της Χης Μεραρχίας διά του Συνταγματάρχου κ. Τσάγγου, εκ μέρους του Χου Συντος Ορειβ.

Πυροβολικῶν εκ μέρους της Ένωσεως Παλαιῶν Πολεμιστῶν διά του Προέδρου της κ. Τσανάκα, εκ μέρους του Γυμνασίου και των Δημοτικῶν Σχολείων.

Μετά τήν εκ των στρατιῶν άνήσδου εις τήν πλατείαν Γεωργίου Α' και πρό του Ηρώου όπου ελχοι συγκεντρωθή και πραιαχθή ή Στρατός, ή Έθνική Νεολαία, οι Παλαιῶ Πολεμισταί, τά Σχολεία, και οι Οργανώσεις καθώς και άπειρη πλήρη λαοί ή πλήρη σύντομος έπιμνημόσυνος δήσις μεθ' ή νεαρῶς δικηγῶρος της πόλεώς μας κ. Στέργιος Γ. Κανάκης ξεφώνησε τον πανηγυρικόν της ήμέρας έμπνευσμένον καθ' όλα και τον όποιον λυπομένην ελλικρινῶς διότι ή σιενότης του χώρου δέν μῶς επιτρέπει γάρ τον δημοσιεύσωμεν όλοκληρον. Μετά ταύτα κατετέθησαν στεφάνοι κατετέθεντες τοιούτοι υπό της Γενικής Διοικήσεως Μακεδονίας, της Περιφερειακής Διοικήσεως Ε.Ο.Ν., Δήμου Βερροίας, Χ Μεραρχίας, Ιών Πεζικού Συντάγματος, Χου Συντος Ορειβατικῶν Πυροβολικῶν Στρατιωτικῶν Νοσοκομείων, Διοικήσεως Χωροφυλακής Βερροίας, Ένωσεως Παλαιῶν Πολεμιστῶν, Διαπίθων Πολέμου Γυμνασίου, Δημοτικῶν Σχολείων και Σωματείων Ορειβ. λαχανοπολιῶν.

Μετά ταύτα έφάλη ή Έθνικός Ύμνος ή δε κ. Δήμαρχος άνέγνωσε τό κατωτέρω τηλεγράφημα πρός τήν Α. Μ. τον Βασιλέα και τον Έθνικόν Κυβερνήτην, μεθ' ή έγένητο παρέλασις πρό των επισήμων, του Στρατού, Έθνικής Νεολαίας, Παλαιῶν Πολεμιστῶν Σχολείων και Οργανώσεων. Μετά δε τήν παρέλασιν έγένητο δεξίωση εν τῷ δημοσχαζῶ Καταστήματι.

Τό άπόγευμα εν τή πόλει ήτο έξοχῶς πλατεία Έλληά, έξοχῶς ήσαν διάφοροι χοροί παρῶν τιμητῶν της Ε.Ο.Ν. και μαθητῶν των Σχολείων τό δε έσπερας έγένητο λαμπαδηφορία και κάθησαν ύφρούτα πορτογαλιματι.

**ΤΟ ΤΗΛΕΓΡΑΦΗΜΑ**

Άποδέκται δύο

Α. Μ. Βασιλέα Γε όρηγων Β'

Έθνικόν Κυβερνήτην

Ι. Μεταξάν

Αθήνας

Πόλις Βέρροια εορτάζουσα σήμερον, 16ην Οκτωβρίου επέτειον άπελευθερώσεως της υπό του Έλληνικού Στρατού, επί κεφαλής του έπίστου ήτο αειμνηστος Στρατηλάτης Κωνσταντίνος και Αδελφός Μεγαλειότητος Βασιλεύς ήμών Γεώργιος με έπιτελή Έξοχότητα Έθνικόν Κυβερνήτην εν παλληκίῳ συγκεντρώσει και άκρατητῶ ένθουσιασμόν έδόξασε Θεόν, ύπέρ μακροβιότητος Α. Μ. Βασιλέως, Βασιλικῆς Οικονομίας και Έθνικῶ Κυβερνήτου, εγνωμονούσα δι' άποδοθείσαν ένλευθερίαν, διεδήλωσε δι' άλλην μιαν φοράν πίστιν και άφοσίωσιν διά συντελούμενα ύπέρ του Έθνους.

Δήμαρχος Βερροίας  
**Α. ΠΡΩΤΟΨΑΛΤΟΥ**

«ΑΣΤΗΡ» ΒΕΡΡΟΙΑΣ

Η Αρχαιοτέρα  
Εν Βερροία Έφημερίς  
Εκδιδόμενη κάθε εβδομάδα

Ιδιοκτήτης - Διευθυντής  
Υπεύθυνος

Ι. Γ. ΓΟΥΝΑΡΗΣ

Οίκον. Διευθυντής

Α. Γ. ΓΟΥΝΑΡΗΣ

Όδός Γ. Κυρίμη

Ο Άσστηρ εκτυπύται εις τό τυπογραφείον Ι. και Α. Γούναρη  
Όδός Κ. Ήλευθερωτού- Πλατάνων

ΣΥΝΔΡΟΜΗ ΕΤΗΣΙΑ

Εσωτερικού Δραχμά 100  
Εξωτερικού Φράγκα Χρυσά 10  
Αμερικής Δολλάρια 2

Δημοσιεύματα προσωπικού χαρακτήρος δέν καταχωρούνται.

Δημοσιεύσεις Πλειστηριασμών. Διακηρύξεων, Δημοπρασιών κλπ, τών 10 στιγμών δ στίχος δρ. 4  
Κοινωνικά εχτήρια κ.λ.π. μὴ συνδρομητιών δραχ. 50.  
συνδρομητιών » 25.

Διό συνεχῆς δημοσιεύσεις  
Εμπορικῶν καταστημάτων  
ιδιαίτερα συμφωνία.

ΟΙ ΥΠΑΔΔΗΘΑΙ ΔΗΜΩΝ  
ΚΑΙ ΚΟΙΝΟΤΗΤΩΝ

Εδδημοσιεύθη εις τήν «Εφημερίδα τής Κυβερνήσεως» αναγκαστικός νόμος περί τροποποιήσεως και συμπληρώσεως διατάξεων τινων τής «περί Δήμων και Κοινοτήτων νομοθεσίας».

Μεταξύ τών διατάξεων του νόμου τούτου, ή κυριώτερα είναι ή απαγορευσις των διορισμών Δημοτικών υπαλλήλων τών συγγενών δημάρχου ή δημοτικού συμβούλου ἐξ αίματος, μέν μέχρι τεταρτου βαθμού ἐξ ἀγκιστείας δέ μέχρι τρίτου βαθμού συμπεριλαμβανομένων.

Η απαγόρευσις αὕτη Ισχύει ἐπί του παρόντος μόνον διά τούς Δήμους τής περιφερείας Διοικήσεως Πρωτευούσης πιστεύεται δέ ότι θα ἐπικρατή συντόμως και εις τās λοιπās Κοινότητες και Δήμους του Κράτους.

ΝΟΣΗΜΑΤΑ ΠΝΕΥΜΟΝΩΝ

Βρόγχων, Πλευρίτιδος,  
Άδενοπάθεια κ. τ. λ

Δ' ΤΑΞΟΣ ΘΩΜΟΠΟΥΛΟΣ

ΦΥΜΑΤΙΟΛΟΓΟΣ

Διδάκτωρ του Πανεπιστημίου Παρισίων.  
Τέως Διευθυντής του Σανατορίου Ασθεοχωρίου ἐπί Πετρίαν.  
Τό Ίατρον είναι ἐφωδιασμένον με Άκτινας Ραζνκεν και υπερύδεις.

Όδός Τσιμισκή 42. - Τηλ 34-30  
ΘΕΣΣΑΛΟΝΙΚΗ

ΤΡΑΠΕΖΑ ΒΕΡΡΟΙΑΣ Α.Ε.

ΤΗΣ ΤΡΑΠΕΖΙΚΗΣ ΓΡΑΦΕΙΑΣ  
ΑΣΣΕΡ ΔΑΝΙΕΛ & ΣΙΑ  
ΕΤΟΣ ΙΔΡΥΣΕΩΣ 1896

ΛΕΧΕΤΑΙ ΚΑΤΑΘΕΣΕΙΣ

Έν ὄψει, ἐπί Προθεσμία, Ταμιευτηρίου. Έκτελεῖ πάσης φύσεως Τραπεζικῆν ἔργασίαν

ΤΗΧΥΤΗΣ ΣΥΝΑΛΛΑΓΩΝ  
ΕΣΦΑΛΗΝΑ ΧΡΗΜΑΤΩΝ

ΑΝΑΚΟΙΝΩΣΙΣ  
ΤΟΥ ΠΟΛΙΤΙΚΟΥ ΓΡΑΦΕΙΟΥ

Ο παρὰ τῷ κ. Πρωθυπουργῷ Ὑφυπουργῷ ἀνακοινεῖ δι᾽ ἐπειδή τινος τῶν ἀγροτῶν ἀπειθῶνται εἰς αὐτὸν εἶτε προσωπικῶς εἶτε δι' ἀναφορῶν τινων καὶ ζήτου ἀναστολήν τῆς πληρωμῆς τῶν δόσεων δ-φειλομένων ἐπὶ τῇ βάσει τοῦ νόμου «περὶ ἀγροτικῶν χρεῶν» δηλοῦται ὅτι ἀδελφία τοιαύτη παράτασις πρόκειται νὰ δοθῇ καὶ συνεπῶς οἱ δ-φειλοῦντες ἀγροῖται δέον νὰ σπεύσουν νὰ πληρῶσουν τὰς ἐπὶ τῇ βάσει τοῦ ἀνωτέρου νόμου δ-φειλομένας δόσεις ἵνα μὴ ὑποστοῦν τὰς συνέπειας τοῦ Νόμου. Ο κ. Γαρούδης τῆς Κυβερνήσεως μετὰ τὰς μεγάλας διευκολύνσεις, τὰς ὁποίας ἔδωκε διὰ τοῦ Νόμου περὶ ἀγροτικῶν χρεῶν γενεῖ ὡς ζήτημα καὶ τῶν ἀγροτῶν καὶ ἰδικῶν του τὸ νὰ πληρωθῶν τὰ τόσον ἐλαφρωμένα ὑπολειφθέντα χρεῖα.

ΒΑΣΙΛΕΙΟΣ Ι ΓΟΥΝΑΡΗΣ  
ΙΑΤΡΟΣ

ΟΔΟΣ ΚΩΝΣΤΑΝΤΙΝΟΥ ΕΛΕΥΘΕΡΤΟΥ  
ΒΕΡΡΟΙΑ

ΒΑΣΙΛΕΙΟΝ ΤΗΣ ΒΑΣΙΛΕΩΣ  
ΔΗΜΟΣ ΒΕΡΡΟΙΑΣ

Άριθ. Πρωτ. 5497  
Εν Βερροία τῇ 17 Ὀβρίου 1939  
ΑΝΑΚΟΙΝΩΣΙΣ

Ο Δήμαρχος Βερροίας  
Ανακοινεῖ δι᾽

Διὰ τῆς ἐπ' ἄριθ. 154383 ἑ. ἑ. ἀποφάσεως τῆς Γενικῆς Διοικήσεως Μακεδονίας, ἐπιβάλλεται ὑποχρεωτικῶς ἡ καταστροφὴ τῶν φωλεῶν καὶ νεοσσῶν (μικρῶν) τοῦ πτηνοῦ κάργια (καλιακούδα), τῶν ἐπαρχοῶν εἰς τὰς οἰκίας τῶν πόλεων, χωριῶν, συνοικισμῶν ἢ εἰς παντὸς εἶδους, πρὸς οἰκιστῶν σιγαράματα (εἰς ἀχυρώνας, ἀποθήκας κλπ).

Υπόχρεοι διὰ τὴν καταστροφὴν τῶν ὡς ἄνω φωλεῶν καὶ νεοσσῶν εἶναι οἱ κάτοχοι τῶν οἰκιῶν καὶ ἀποθηκῶν κλπ, ἐπὶ τῶν ὁποίων ἐδρίσκονται αὗται

Εἰδοποιῶνται ὅθεν ἀπαντες οἱ κάτοικοι τῆς περιφερείας τοῦ Δήμου Βερροίας, ὅπως συμμορφωθῶσι πρὸς τ' ἀνωτέρω, καθ' ὅσον οἱ παραβάται θὰ ὑποστοῦν τὰς ἐπὶ τοῦ Νόμου 813/1937 προβλεπομένης Ποινῆς

Ο δήμαρχος Βερροίας  
ΑΝΤ. ΠΡΩΤΟΥΣΑΛΤΟΥ

ΕΘΝΙΚΗ ΤΡΑΠΕΖΑ ΤΗΣ ΕΠΛΑΔΟΣ  
ΙΔΡΥΘΕΙΣΑ ΤΩ 1841

ΚΕΦΑΛΙΑ . . . . . ΔΡ. 1.205.000.000  
ΚΑΤΑΘΕΣΕΙΣ ΤΗ 30ῃ ΙΟΥΝΙΟΥ 1939 ΔΡ. 10.685.000.000

Δέχεται καταθέσεις εἰς Δραχμά, ἐπὶ προθεσμίᾳ, ἐν ὄψει καὶ εἰς Ταμιευτήριον, καὶ ἐκτελεῖ παντὸς εἶδους Τραπεζικῆν ἔργασίαν.  
Υποκαταστήματα καθ' ἑλλην τῆν Ἑλλάδα.  
Ἀνταποκρίται εἰς θλας τὰς πόλεις τοῦ ἔξωτερικοῦ.

ΕΜΠΟΡΙΚΑ ΚΑΤΑΣΤΗΜΑΤΑ ΥΦΑΣΜΑΤΩΝ  
ΙΣΔΑΚΙΩΝΑ ΣΑΡΦΑΤΗ

ΟΔΟΣ ΦΙΛΙΠΠΟΥ Β' - ΟΔΟΣ Κ. ΕΛΕΥΘΕΡΤΟΥ - ΒΕΡΡΟΙΑ  
Εἰς τὰ καταστήματά μας θὰ εβρησε πάντοτε θλα τὰ εἶδη ὑφασμάτων εἰς ΜΕΤΑΞΕΥΤΑ, ΒΑΜΒΑΚΕΡΑ, ΜΑΛΛΙΝΑ, ΛΙΝΑ Κ.Λ.Π. Κ.Λ.Π.  
εἰς πλουσίαν συλλογὴν καὶ τιμὰς ἑξαιρετικὰς.  
Εἰδικώτερον εἰδοποιῶμεν τὴν πολυπληθῆ καὶ πιστὴν πελατείαν μας ὅτι ἐπλουτίσαμεν τελευταίως τὴν ἀποθήκην μας μεθ' ὅλα τὰ νεώτερα εἶδη διὰ τὴν φθινοπωρινὴν ἐποχὴν ὡς Μαντὰ Γυναικεῖα, Ζωρξέιτες καὶ ἑταμίιν Μάλλινα καὶ Βαμβακερά, Κασμήρια Ἀγγλικὰ κ. λ. π.  
Ὁσαύτως καθιστῶμεν γνωστὸν ὅτι διατηροῦμεν εἰς μεγάλην ποικίλιαν τὰ φηηγομένα Κ α σ μ ῆ ρ ι α Ναρούσης τοῦ βιομηχανικοῦ αὐτοῦ Κολοσσῷ ΛΑΝΑΪΝ ΚΥΡΤΣΗ & ΣΙΑ Α.Β καὶ τὰ ὁποῖα πωλοῦμεν εἰς τιμὰς πολὺ εὐδυνάς.

ΤΡΑΠΕΖΑ ΑΘΗΝΩΝ  
ΑΝΩΝΥΜΟΣ ΕΤΑΙΡΙΑ - ΕΤΟΣ ΙΔΡΥΣΕΩΣ 1893

117 ΚΑΤΑΣΤΗΜΑΤΑ ΕΝ ΒΛΛΑΔΙ  
6 ΚΑΤΑΣΤΗΜΑΤΑ ΕΝ ΤΩ ΕΞΩΤΕΡΙΚΩ  
Έν Ἀγγλία, Αἰγύπτῳ καὶ Κύπρῳ  
Υπογινούσκι ἰσχυεῖς ὑπὸ τῆς ΤΡΑΠΕΖΗΣ ΑΘΗΝΩΝ  
THE BANK OF ATHENS TRUST COMPANY 205,  
west 33rd Street - NEW YORK  
Καταθέσεις εἰς Δραχμά, ἐν ὄψει καὶ ἐπὶ προθεσμίᾳ  
ΠΑΣΗΣ ΦΥΣΕΩΣ ΤΡΑΠΕΖΙΚΗ ΕΡΓΑΣΙΑ ΥΠΟ ΤΟΥΣ ΜΑΛΛΩΝ ΣΥΜΦΕΡΟΝΤΑΣ ΟΡΟΥΣ

ΠΡΟΣΙΜΟΝΗ

Σε καρτερω κάθε φορά στο σπίτι  
[μου ἰάλλθης  
και με γλυκό χαμόγελο τὴν πόρτα  
[μου ν' ἀνοίξης  
μέσ' τῆς ἀδλῆς τὰ λούλουδα γιά  
[λίγο νὰ σταθῆς  
καὶ βελουδένια στά χεράκια μου τὰ  
[τὰ χάδια σου νὰ ρίξῃς.

Μέσ' τὸ ντιβάνι τ' ἀπαλόσιμά μου  
[νὰ καθήστῃς  
νὰ με κυττάς παθιάρικα νὰ μοῦ  
[κρητάς τὰ χέρια  
και τὴν καρδιά και τὴ ψυχὴ με  
[λόγια νὰ μεθύσης  
γιά νὰ γινοῦν οἱ πίκρες μου φευγά-  
[τα περιστέρια.

Σε καρτερω τίς ροδαυγές τὰ λαυρα  
[μεσημέρια  
τὰ δειλινὰ τὰ σοῦρουπα τίς χλιαρές  
[βραδυές  
γιά νὰ μοῦ φέρῃς τὴ χαρὰ τὴν εὐ-  
[τυχία τῆ κῆρια  
κι' ἔλες μαζί τοῦ κόσμου αὐτοῦ  
(τίς εὐωδιές.

ΔΕΣΠΟ ΠΑΝΑΓΙΩΤΙΔΟΥ

Η ΣΠΟΡΑ ΤΩΝ ΠΑΤΑΤΩΝ  
ΟΔΗΓΙΑΙ ΥΠΟΥΡΓ. ΓΕΩΡΓΙΑΣ

Υπό τοῦ Ὑπουργείου Γεωργίας  
ἔδόθη πρὸς δημοσίευσιν ἡ κάτωθι  
ἀνακοίνωσις:

«Συνιστάται πρὸς τοὺς ἐρασιτέ-  
χνας καλλιεργητὰς γεωμήλων ὅτι  
θὰ πρέπει νὰ μεριμνήσουν ἐγκαί-  
ρως ὅτι ἀπὸ τοῦδε διὰ τὰς προπα-  
ρασκευτικὰς καλλιεργητικὰς ἔργα-  
σίας τῶν χώρων τοὺς ὁποίους προ-  
ορίζουν διὰ τὴν σπορὰν γεωμήλων  
ἵνα κατὰ τὸν Φεβρουάριον, Μάρ-  
τιον ἔνεργήσουν τὴν σπορὰν τῶ-  
των δεδομένου ὅτι παρήλθεν ἤδη ἡ  
ἐποχὴ τῆς θερινῆς σπορᾶς (Ἰούλιος  
— Ὀγουστος) αἱ ὄψιμοι δὲ σποραὶ  
εἶναι ἐκτεθειμέναι εἰς σοβαροὺς κιν-  
δύνους ἀποτυχίας συνεπαγομένης  
ἀπώλειαν χρήματος, καὶ ποσότη-  
τος γεωμήλων τοῦ σπόρου ἧτις ἀ-  
φαιρεῖται ἀπὸ τὴν κατανάλωσιν.

Ἡ σπορὰ γεωμήλων τὴν ἐποχὴν  
ταύτην εἶναι ἀκόμη δυνατὴ μόνον  
εἰς ὀριζόμενα πολλὰ μεσημεριὰ θερ-  
μὰ τμήματα τῆς χώρας μας (Κοή-  
τη) μὴ ὑποκείμενα εἰς παγετοὺς  
τῶν χειμῶνα. Εἰς τοὺς αὐτοὺς ἐρα-  
σιτέχνας πατατοκαλλιεργητὰς ἰδι-  
αιτέρως ὅπως καὶ εἰς ὄλους τοὺς  
πατατοκαλλιεργητὰς ἐπιστάται ἡ  
προσοχὴ διὰ τὴν προμήθειαν καλοῦ  
καὶ καταλλήλου σπόρου, δεδομένου  
ὅτι ἔλαι αἱ προσφερόμεναι εἰς τὸ  
ἐμπόριον ποσότητες γεωμήλων δὲν  
εἶναι κατάλληλοι πρὸς σπορὰν. Ἐν  
προκειμένῳ οἱ πατατοκαλλιεργηταὶ  
δέον νὰ ζητῶσι ὁδηγίας παρὰ τῶν  
οἰκίων γεωργικῶν ὑπηρεσιῶν.

Τὰ Χαρτοκὰ σας εἶδη  
Τὰς τυπογραφικὰς σας  
ἐργασίας στὸ Τυπογρα-  
φεῖον ΓΟΥΝΑΡΗ.

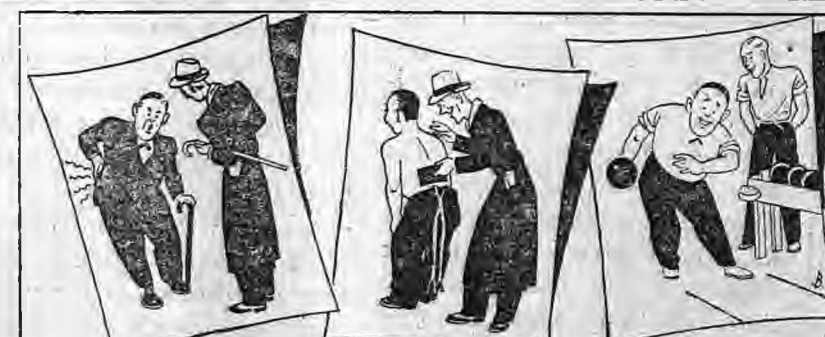

Ἡ καλὰ μου ἰσχυα-  
γία μ' ἔπιασε πάλιν.  
Ἰσχυαλγία; Βάλτε ἀμέ-  
σως ἓνα Ἐμπλαστρον  
Λέοντος.  
Χάρης εἰς τὸ Ἐμπλα-  
στρον Λέοντος αισθα-  
νομαὶ ὅτι ἔγινα ἓνας  
«Νέος ἀνθρώπος».

ΕΜΠΛΑΣΤΡΑ ΛΕΟΝΤΟΣ



# ΑΝΤΙΤΗΡ

Η ΑΡΧΑΙΟΤΕΡΑ ΤΩΝ ΕΝ ΒΕΡΡΟΙΑ ΕΦΗΜΕΡΙΔΩΝ  
ΕΚΔΙΔΟΜΕΝΗ ΚΑΘΕ ΕΒΔΟΜΑΔΑ

ΣΥΝΔΡΟΜΗ ΕΤΗΣΙΑ *Εσωτερική Δραχμαί 100. *Εξωτερική Φράγκα χρυσά 10. *Αμερική Δολάρια 2.	ΙΔΙΟΚΤΗΤΗΣ - ΔΙΕΥΘΥΝΤΗΣ Ι. Γ. ΓΟΥΝΑΡΗΣ	Υπεργραφήματα: «ΑΣΤΕΡΑ» - Βέρροια Χειρόγραφα δημοσιεύματα ή μη δὲν επιστρέφονται Δημοσιεύσεις: *Ο Στίχος Δρ. 4
Περίοδος Δευτέρα - Έτος Ἰδρύσεως 1924 *Έτος ΙΔ' *Αρ. Φύλλου 523)410	Δευτέρα 23 Ὀκτωβρίου 1939	*Τὸ φύλλον Δραχμαί 2. Τιμὴ παλαιοῦ φύλλου Δραχμαί 5.

## Η ΕΛΛΗΝΙΚΗ ΓΗ

Θεόπνευστο καὶ σοφὸ ἀκούστηκε πρὸ ἡμερῶν τὸ γλυκὸ κήρυγμα τοῦ Ἀρχηγοῦ σὲν ἐροσερῇ πηγῇ καὶ σὲν χαροῦμενι καμπάνα.

« Ἕλληνες καὶ Ἕλληνίδες, οὔτε σπιθαμὴ Ἑλληνικὴ γῆ δὲν πρέπει νὰ μελινῇ ἀκαλλιέργητος γιὰ τὴν ἀντάρχεια τῆς χώρας. Ὁ μεγάλος δημιουργὸς ποῦ φύσῃς τὴν ἀγάπῃ τῆς ἀνοιξίης του καὶ τὴν συμριλιώσει σ' ὅλη τὴν χώρα... Ὁ μεγάλος ἀναπλαστής σου φτέρωσε σὲν χαλαρωμένη ψυχῇ τῆς νεολαίας τὴν πίστι... ὁ θαυμαστός ἀνθρωπιστής ποῦ ἀναδιοργάνωσε τὰ ἑσπερικά του κράτους, καὶ ἔδωσε τὴν θέσι σὲν ἀγρότη, σὲν ἰατρί, σὲν Μάνα καὶ σὲν παιδί, καὶ δημιουργεῖ τὸν ζῶν Ἑλληνικὸ πολιτισμὸ, τώρα στρέφει τὴν ἀγάπῃ του, τὸ ἐνδιαφέροισ σου καὶ σὲν γῆ, σὲν Ἑλληνικὴ γῆ καὶ καλεῖ ὅλους τοὺς Ἕλληνας καὶ τὰ Ἕλληνίδες καὶ τὰ Ἑλληνόπουλα ὅ ἀκούσων ἀνδύορμητα καὶ πρόθυμα τὸ θεῖο κήρυγμα του...

Μὰς φτερόνι με τὰ σοφὰ λόγια του νὰ σκύνωμε νὰ καλλιερῃσῶμε τὴν γῆ τῆς πατρίδος μας γιὰτὴν μέσα τῆς κρύβει ἕναν ἀτίμητο θησαυρὸ, καὶ ζωτικότητα τὴν ποῦ μπορεῖ νὰ θρέψῃ ὁλόκληρο λαό... Ἡ γῆ εἶνε μὴ δύναιμις, μὴ δημιουργικὴ μὰνα ποῦ ἔχει μέσα τῆς, ζωῆ, χαρὰ, χρυσάφι.

Ἀληθὴ σιτοργὴ χρειάζεται ἐκ μέρους μας, καὶ σὲν ἄλλο θὰ νοιώσῶμε σὲν χούφτες μας τὰ θαυμαστά δῶρα τῆς, θ' ἀκούσῶμε τὸ τραγοῦδι τῆς, τὸ ρυθμὸ τῆς, καὶ τὸ ἐνδιαφέρον τῆς γιὰ τὴν ἀγάπῃ ποῦ τῆς δάξαμε

Ἡ Ἑλληνικὴ γῆ δὲν ζητᾷ ἀπὸ μὰς παρὰ λίγη ἀγάπῃ, λίγη περιποίησι ἀπὸ τὴν καρδιά καὶ τὰ χέρια μας, καὶ ἡ ἐθνηνομοσύνη τῆς θὰ ἐκδηλωθῇ ἀπὸ μεταξωτὰ μυρωμένα λουλούδια πῶν ξεκουράζων τὴν ψυχῇ καὶ τὰ μάτια, ὡς τὰ χρυσὰ σιάχρα ποῦ χαϊδεύονται ἀπὸ τὸν ἀέρο καὶ τρέφον ὁλόκληρο λαό.

Τὴν δύναμὴ τῆς θὰ μὰς τὴν δάξῃ ἀπὸ τῆς ζωτικῆς χροσερῆς παιδιᾶς τῆς, με τὸν εὐχνημονος καρπὸν, ποῦ μὰς ξεκουράζου ἀπὸ τοῦ καλοκαιριοῦ τὸ κάμμα... Σὰν σκύνωμε μ' ἀγάπῃ πᾶνω σὲν Μάνα γῆ, θ' ἀκούσῶμε τὸ τραγοῦδι τῆς καὶ θὰ νοιώ-

σοῦμε τὴν μυστικότητά τῆς. Ἡ γῆ εἶνε ἕνας θησαυρὸς! Ὅσο πῶ πολλὴ τὴν καλλιερῃσῶμε τόσο πῶ πολλὰ θὰ μὰς ἀνταποδώσῃ τὸ χρυσάφι τῆς... Ὁ κόπος τῆς ψυχῆς μας, ὁ μόχθος τοῦ σώματός μας, ὁ ἰδρὼς τοῦ μετώπου μας, δὲν θὰ μελινῇ σιεῖροι κι' ἀδικοί, μὰ ἡ Μάνα γῆ, ἡ καλλιερῃμένη Ἑλληνικὴ γῆ, θὰ μὰς χαμογελάσῃ με τῆς σπαρμένες παιδιᾶς τῆς, με τὰ εὐχνημα φροῦτα τῆς, με τὰ ποικιλοτροπα δῶρα τῆς, ποῦ θὰ μὰς δώσῃ σὲν φόρο τιμῆς ἀπὸ τὰ σπλάχρα τῆς, τὰ γιομίτα ζωῆ καὶ δύναμι... Γι' αὐτὸ Ἕλληνες, Ἕλληνίδες καὶ Ἑλληνόπουλα... σείς πρόθυμοι, δοκνοί, δυνατοί κι' ὠρῆτοι, ταχθῆτε σὲν ἱερό ἀγῶνα τῆς καλλιερῆς τῆς Ἑλληνικῆς γῆς. Καὶ σείς τῶν ψηλῶν βουνῶν, καὶ τῶν κάμπων, καὶ τῶν χωριῶν καὶ τῶν πόλεων, με μὴ ψυχῇ, με μὴ ὀρμῇ, μ' ἕνα ἰδαϊκό, μ' ἕνα ἰδεώδες, νὰ ἐργασθοῦμε με ὅλη μας τὴν καρδιά, καὶ με ἐνδιαφέρον νὰ σκύνωμε πᾶνω σὲν ἄγρονο χῶμα πῶν πατᾶμε. Νὰ μὴ ἀφήσωμε οὔτε μὴ σπιθαμὴ χῶμα ἀκαλλιέργητο ἔστω καὶ τὸν χῶρο μὴς γλάστρας γιὰ τὴν εὐτυχία τοῦ κράτους καὶ τῆς πατρίδος μας. Ἕλληνες, Ἕλληνίδες καὶ Ἑλληνόπουλα, ἄς ἀκούσῶμε πρόθυμα τὸ σοφὸ κήρυγμα τοῦ Ἀρχηγοῦ καὶ μ' ἀγάπῃ ἄς σκύνωμε νὰ περιποιηθοῦμε τὴν γῆ τῶν πατέρων μας.

Τὰ φτιάρια, οἱ ἀξίνες, τὰ σκαλιστήρια, ἄς ξεκουρασθοῦν ἀπὸ τὰ ῥάφια τὰ σκοτισμένο, ἄς λάμπουν σὲν χρυσὸ διανῆ ἡλιο τῆς χαρᾶς, καὶ ἄς ἀρχίσῶμε τὸ θεῖο τραγοῦδι τῆς ἐργασίας τῆς δουλειᾶς... τῆς δουλειᾶς ποῦ κάμει ἡμῖνες τοὺς ἀνθρώπους... Καὶ ὅταν ἡ ἐθνηνομοσύνη τῆς Ἑλληνικῆς γῆς, λάμπει ἀπὸ τὸν κόπο μας, τὰ σιάρια τὰ χρυσὰ ἀνεμισθῶν σὲν κύματα, οἱ προαινάδες σκορπίζου τὴν ὠμορφιά τους, κι' οἱ καρποὶ φαττάξου ὠρῆμοι μεῖς θὰ εἶμαστε εὐτυχισμένοι καὶ γιὰτὴν ὁ ἰδρὼς τοῦ προσώπου μας δὲν πῆγε χαμένος, καὶ γιὰτὴν δώσαμε με τὰ χέρια μας καὶ σὲν πατρίδα μας τότε τὰ πρόσωπά μας θὰ χαμογελοῦν σὲν θὰ ἰδοῦμε τὸ θαῦμα τῆς ἀναγενημένης Ἑλληνικῆς γῆς καὶ θ' ἀκούμε τὸ τραγοῦδι τῆς.

Ο ΔΗΜΑΡΧΟΣ κ. Α. ΠΡΩΤΟΨΑΛΤΟΥ  
ΠΡΟΣ ΤΟΝ ΥΠΟΥΡΓΟΝ Γ. ΔΙΟΙΚΗΤΗΝ  
ΜΑΚΕΔΟΝΙΑΣ κ. Γ. ΚΥΡΙΜΗΝ

Ἐπὶ τῇ ἐπετελίῳ τῆς ἀπελευθερώσεως τῆς πόλεως μας, μετὰ τὸν ἐνθουσιῶδη ἑορτασμὸν ταύτης ἐν τῇ πόλει μας μὰς ὁ Δήμαρχός μας κ. Α. Πρωτοψάλτου ὑπέβαλε πρὸς τὸν Ὑπουργὸν Γενικῶν Διοικητῆν Μακεδονίας κ. Γ. Κυρίμην τὸ κατωτέρω τηλεγράφημα:

ΤΟ ΤΗΛΕΓΡΑΦΗΜΑ  
ΓΕΩΡΓΙΟΝ ΚΥΡΙΜΗΝ  
Ὑπουργὸν Γεν. Διοικητῆν  
Μακεδονίας

Θεσσαλονίκη

Λαὸς Βερροίας ἐορτάζων σήμερον 15ην Ὀκτωβρίου ἐπέτειον ἀπελευθερώσεώς του ὑπὸ Ἑλληνικοῦ Στρατοῦ, ἐπικεφαλῆς τοῦ ὁποίου ἦτο ἀειμνηστὸς Στρατηλάτης Κωνσταντῖνος, καὶ αὐτοῦ Μεγαλειότης Βασιλεὺς ἡμῶν Γεώργιος με ἐπιτελεῖ ἐξουχότητα Ἐθνικῶν Κυβερνήτην Ἰωάννην Μεταξᾶν, ἐν παλλαϊκῇ συγκεντρώσει καὶ ἀκρατήτῳ ἐνθουσιασμῷ ἐδόξασε Θεόν, ὑπὲρ μακροβιότητος Α. Μ. Βασιλέως, Βασιλικῆς οἰκογενείας καὶ Ἐθνικοῦ Κυβερνήτου, εὐγνωμονοῦσα δι' ἀποδοθεῖσαν ἐλευθερίαν, διεδήλωσε δὲ δι' ἄλλην μίαν φορὰ πιστὴν καὶ ἀφοσίωσιν διὰ συντελούμενα ὑπὲρ Πατρίδος καὶ εὐχαριστεῖ ὑμᾶς θερμότατα διὰ συμμετοχὴν εἰς ἑορτὴν δι' ἐλαξίου ἀναπληρωτοῦ κ. Π. Σταθακοπούλου.

Δήμαρχος Βερροίας

Α. Πρωτοψάλτου

Τὸ πρόσωπο τοῦ Ἀρχηγοῦ θὰ λιμποκοπᾷ γιὰτὴν ἀκούστηκε τὸ δίκαιο κήρυγμα του. ἡ πατρίδα μας θὰ εὐημερῇ καὶ θὰ χαίρεται, γιὰ τὴν ἐργασία τῶν παιδιῶν τῆς, καὶ ὁ πῶνητῆς θὰ τονίξῃ σὲν λύρα του περήφανα:

«Ἰσοία εἶν' ἐκείνη ἡ χώρα ποῦ ὁ ἥλιος τὴν φιλεῖ;  
κι' ἀνθίζει κάθε ὥρα κι' εἶν' ὠμορφῆ πολὴ;

Εἶν' ἡ Πατρίδα μας Ἑλλάδα... Ὁ Πατρίδα μας Ἑλλάδα.

ΔΕΣΠΗ Ν. ΠΑΠΑΓΙΩΤΙΔΟΥ

Φαλαγγίσσα Ἀνωτ. Σχολῶν  
Διοικήσεως Πρωτευούσης

Η Α. Μ. Ο ΒΑΣΙΛΕΥΣ ΓΕΩΡΓΙΟΣ  
ΠΡΟΣ ΤΟΝ κ. ΔΗΜΑΡΧΟΝ

Ἡ Α. Μ. ὁ Βασιλεὺς Γεώργιος ἠδύκησε νὰ ἀπαντήσῃ εἰς τὸν Δήμαρχον Βερροίας κ. Α. Πρωτοψάλτου διὰ τοῦ κατωτέρω τηλεγραφήματος.

Εξ Ανακτόρων ἀριθ. 5 λέξ. 9  
ἡμέρ. 17—ὥρα 13

Κύριον

Α. Πρωτοψάλτην  
Δήμαρχον

Βέρροιαν

Εὐχαριστῶ ἵπαντις ἐγκαρδίως.

ΓΕΩΡΓΙΟΣ Β!

ΡΕΣΙΤΑΛ ΕΘΝΙΚῆ ΚΑΙ ΦΙΛΟΛΟΓ.  
ΑΠΑΓΓΕΛΙΩΝ

Τὴν παρελθούσαν Κυριακὴν 15ην Ὀκτωβρίου ὑπὸ τοῦ καλλιτέχνου καθηγητοῦ ἀπαγγελίας κ. Ν. Μωραΐτη ἐδόθη ρεσιτάλ ἐθνικῶν καὶ φιλολογικῶν ἀπαγγελιῶν ἐν τῇ Αἰθούσῃ τοῦ Κινηματοθεάτρου «Πάνθεον»

ΒΑΡΚΟΥΛΑ

Στὸ σιγαφίθουρο τῆς ἡμερῆς ἀκούσῃς γυρμένη ψαρποῦλα τί προσμένεις; τοῦ μονιασμένου σίφρουνα τὸ μῆ- [συρμα]

Ἀνάλαφα χορπητᾶς με χάρη σὲν κύνια σου ποῦ τὴν κινὰ τὸ [σῦρμα] κι' εἰς ζηλεύεις τὰ βαθεῖα πελάγη; μὰ δὲν μαντεύεις τῶν βυθῶν τὸ [μνῆμα]

ΓΑΒΡΙΝΑ ΕΜ. ΧΡΙΣΤΟΦΟΡΙΔΗΣ

ΕΓΚΡΙΣΕΙΣ ΠΡΟΫΠΟΠΟΓΙΣΜΩΝ  
Σ. Α. Α. Κ.

Δι' ἀποφάσεως τῆς Ε.Σ.Σ.Ε. ἐνεκρίθησαν οἱ προϋπολογισμοὶ τῶν συνεταρισμῶν Νέας Κουκλαίνης ἔσοδα 181.375 ἔσοδα δραχμαί 143.167, Πατρίδος Βερροίας ἔσοδα δραχμαί 61.533 ἔσοδα 55.650, Φυτιᾶς Βερροίας ἔσοδα δραχμαί 11.001 ἔσοδα 5832, Ἀσωμάτων Βερροίας ἔσοδα 13.322 ἔσοδα δρ. 9642, Καβάσιλας Βερροίας ἔσοδα δρ. 11494 ἔσοδα δραχμαί 6310 Σωροπίνου Βερροίας ἔσοδα 25.823 ἔσοδα δραχμαί 16.900 Ἀγίας Μαρίνης Βερροίας ἔσοδα δρ. 96258 ἔσοδα δραχμαί 80250 Ραχιάς Βερροίας ἔσοδα δραχμ. 96.258 ἔσοδα δραχ. 19.500.

**«ΑΣΤΗΡ» ΒΕΡΡΟΙΩΣ**  
 Η Αρχαιότερα  
 εν Βερροία Έφημερίς  
 Εκδομένη κάθε εβδομάδα

Ίδιοκτήτης - Διευθυντής  
 Υπεύθυνος  
**Ι. Γ. ΓΟΥΝΑΡΗΣ**

Οίκον, Διευθυντής  
**Α. Γ. ΓΟΥΝΑΡΗΣ**  
 Οδός Γ. Κυρίμη

Ο Άσστηρ εκτυπείται εις τὸ Τυπογραφείον Ἰ. καὶ Α. Γούναρη  
 Οδός Κ. Ἐλευθερωτοῦ-Πλατάνων

**ΣΥΝΔΡΟΜΗ ΕΤΗΣΙΑ**

Ἐσωτερικοῦ Δραχμῶν 200  
 Ἐξωτερικοῦ Φράγκα Χρυσῶν 10  
 Ἀμερικῆς Δολλάρια 2

Δημοσιεύματα προσωπικοῦ  
 χαρακτήρος δὲν καταχωροῦνται.

Δημοσιεύσεις Πλειστηριασμῶν.  
 Διακηρύξεων, Δημοπρασιῶν κλπ,  
 τῶν 10 σιγμῶν ὁ τίχος 50.  
 Κοινωνικὰ εἰδητήρια κ.λ.π.  
 μὴ-συνδρομητῶν δραχ. 50.  
 συνδρομητῶν » 25.

Διὰ συνεχεῖς δημοσιεύσεις  
 Ἐμπορικῶν καταστημάτων  
 ἰδιαιτέραι συμφωνίαι.

Ἀριθ. 5732

**ΑΠΟΔΕΙΚΤΙΚΟΝ**

Ἐν Βερροία σήμερον τὴν 18ην τοῦ μηνὸς Ὀκτωβρίου τοῦ 1939 χιλιοστὸ ἑνεκκοιστοῦ τριακοστοῦ ἐνάτου ἔτους ἡμέραν Τετάρτην καὶ ὥραν 4 μ.μ. ὁ ὑπογεγραμμένος δικ. κλητὴρ τῶν ἐν Βερροία Πρωτοδικῶν Ἀθανάσιος Φαρμάκης τῇ ἐγγράφῳ παραγγελίᾳ τοῦ Γεώργιου Χατζηγεωργίου δικ. κλητῆρος τοῦ Πρωτοδικείου Βερροίας ὡς ἐπὶ τῆς ἐκτελοῦσας τικοῦτον, μετέβη καὶ ἐπέδωκα πρὸς τὸν κ. Εἰσαγγελέα τῶν ἐν Βερροία Πρωτοδικῶν διὰ τὴν Ζηρὰ χανοῦμ ἀδελφῶν τοῦ διωκομένου ὀφειλέτου Ἀβδοῦλ Ἀζίζ ἢ Ἀβδὸν Ἀζίζ Ὁμᾶν συνιδιοκτήτρια αὐτοῦ ἐν τῷ χωρίῳ Κοῦμα Βροση, κάτοικος Θεσσαλονίκης καὶ ἡδὲ ἀγνώστου διαμνησῆς, ἀκριβῆς ἀτίγραφον τοῦ ἐπ' 138 ἐ.ε. ἐπαναληπτικοῦ προγράμματος συνεξίσεως ἀναγκαστικοῦ πλειστηριασμοῦ ἀκινήτων τῇ ἐπισπεύσει τῶν 1) Μειμνέτ ανζόγρον Τζελαλετίν 2) Χιμμέτ θυγατρὸς Ἰσμαήλ Πασᾶ, 3) Φιννέτ ανζόγρον Ἀχμέτ Ἀβδουραζμάν, 4) Ναδιε ἢ Νατιε θυγατρὸς Ἰσμαήλ Πασᾶ καὶ 5) Σερφέτ Ἰσμαήλ Πασᾶ κατοίκων Κοινωνίας, καὶ αὐτῶν δι' οὗ ὁ πλειστηριασμός ὄρισθῆν διὰ τὴν 26ην Νοεμβρίου 1939 ἐν Γαλλισοῖς. Εἰς εὐθείαν.

Ὁ Δοθὼν Εἰσαγγελεὺς  
**ΓΕΩΡΓΙΟΣ ΤΟΥΜΠΗΣ**  
 Ὁ Δικ. κλητὴρ  
**ΑΘΑΝ. ΦΑΡΜΑΚΗΣ**

Δημοσιεύθητι διὰ τῆς ἐφημερίδος «Ἄσστηρ Βερροίας» καὶ «Δελτίου Ταμείου Νομικῶν».

Βερροία τῇ 18 ὀβρίου 1939  
 Ὁ Εἰσαγγελεὺς  
**Τ. Σ. ΓΕΩΡ. ΤΟΥΜΠΗΣ**

**ΤΡΑΠΕΖΑ ΒΕΡΡΟΙΑΣ Α.Ε.**

ΤΗΣ ΤΡΑΠΕΖΗΣ ΚΟΜ ΓΡΑΦΕΙΟΝ  
**ΑΣΣΕΡ ΔΑΝΙΕΛ & ΣΙΑ**  
 ΕΤΟΣ ΙΔΡΥΣΕΩΣ 1896

**ΔΕΧΕΤΑΙ ΚΑΤΑΘΕΣΕΙΣ**

Ἐν ὄψει, ἐπὶ Προθεσμία, Ταμειοτήριον. Ἐκτελεῖ πάσης φύσεως Τραπεζικὴν ἔργασίαν

ΤΑΧΥΤΗΣ ΣΥΝΑΛΛΑΓΩΝ  
 ΑΣΦΑΛΕΙΑ ΧΡΗΜΑΤΩΝ

Ἀριθμὸς 5536

**ΠΕΡΙΛΗΨΙΣ**

προγράμματος πλειστηριασμοῦ ἀκινήτου

Ὁ Συμβολαιογράφος καὶ κάτοικος Βερροίας Ἀντώνιος Ἐμμανουήλ Σαρρηκασιῆς

Ἀηλοποιῶ ὅτι,

Ἐπισπεύσει τοῦ Κωνσταντίνου Ἀντ. Παπαθανασίου κατοίκου Θεσσαλονίκης, δικαιουμένου νὰ λάβῃ παρὰ τῆς Πριγκηπίσεως Μαρίας ανζόγρον τοῦ Πρίγκηπος Σεργίου Ὀθρονόσφ θυγατρὸς Χελμῆ Πασᾶ Γκεριτὲ Ζαιτὲ Ρωσοίδος ὑπηκόου κατοίκου ἤδη Ἀθηνῶν δυνάμει τοῦ ἐπ' ἀριθμὸν 22226 δανειατικοῦ συμβολαιοῦ τοῦ συμβολαιογράφου Θεσσαλονίκης Γεωργίου Παπασταθοπούλου ἐξ ὅλων δραχμῶν 258.500 ὡς ἡ κληρονομηθεῖσα τῇ 26ῃ Ἰουνίου 1939 ἐπιταγῇ καὶ ταύτας νομιμοποιήσῃ ἀπὸ τῆς ἐπιταγῆς μέχρι ἐξοφλήσεως ὡς καὶ τὰ ἔσοδα ἐκτελοῦσας, θέλει ἐκτεθῆ εἰς ἀναγκαστικὸν πλειστηριασμὸν ἐνώπιον μου ἢ τοῦ νομίμου ἀναπληρωτοῦ μου τὴν πέμπτην τοῦ μηνὸς Νοεμβρίου ἐνεστῶτος 1939 ἔτους ἡμέρας Κριακὴν ἀπὸ τῆς δεκάτης ὥρας πρὸ μεσημβρίας μέχρι τῆς δωδεκάτης μεσημβρινῆς τῆς αὐτῆς ἡμέρας, ἐν Βερροία ἔδρα τοῦ δημοῦ μου δήμου καὶ Ἐιρηνοδικείου καὶ ἔστωι τοῦ παρὰ τῇ Πλατεῖᾳ Ἁγίου Ἀντωνίου καὶ ἐπὶ τῆς οδοῦ Κωνσταντίνου τοῦ Ἐλευθερωτοῦ καφετείου τοῦ Ἰωάννου Χαρίση ἢ καιροῦ μὴ ἐπιτρέποντος ἐντός αὐτοῦ συνῆθῃ τὴν τῶν πλειστηριασμῶν, ἑξακόσια πενήκοντα στρέμματα περίπου χέρσον βοσκοτόπου κείμενα ἐν τῇ περιφερείᾳ τοῦ χωρίου Παλαιοχωρίου τῆς Κοινότητος Γιδᾶ ἐριζόμενα ἐν συνόλῳ γύρωθεν μετ' ἀμείων ὁδῶν Βερροίας - Θεσσαλονίκης, Ἄγροτικῶν ὁρίων Ἰαλιαιοχωρίου καὶ κλήρους κληροῦχων Παλαιοχωρίου, ἐκτιμηθέντα πρὸς χιλίας δραχμῶν κατὰ στρέμμα ἦτοι ἐν συνόλῳ ἀντὶ δραχμῶν ἑξακοσίων πενήκοντα χιλιάδων (650.000).

Ὡς πρώτη προσφορά θέλει χρησιμεύσει διὰ τὴν ἐναρξιν τοῦ πλειστηριασμοῦ ἢ παρὰ τοῦ ἐπισπεύοντος προσφερθεῖσα τοιαύτη ἦναι τὸ ἐν τρίτον τῆς ἀνωτέρω ἀξίας ἦτοι δραχμαὶ 216666,66/100. Ἡ κατακύρωσις γενήσεται εἰς τὸν τὰ πλείονα προσφέροντα συμφώνως τῷ Νόμῳ ὑποχρονοῦμενον νὰ καταθέσῃ τὸ ἐκπλειστηριασμοῦ εἰς τὸ Δημόσιον Ταμεῖον ἄλλως ἐνεργηθῆσεται κατ' αὐτοῦ ἀναπλειστηριασμοῦ. Τὸ περιεργῶν τῶν πλειοδοτῶν εἶναι τῆς ἀπολύτου κρίσεώς μου. Τὰ κληθέντα καὶ τὰ τοῦ συμβολαιογράφου δικαίωμα βαρύνονται τὸν τελευταῖον ὑπερδικαιουμένην. Ἐγένετο ἡ παρούσα ἐν Βερροία σήμερον τὴν εικοστήν πρώτην τοῦ μηνὸς Ὀκτωβρίου χιλι-

στοῦ ἑνεκκοιστοῦ τριακοστοῦ ἐνάτου (1939) ἔτους ἡμέραν Σάββατον καὶ ἐν τῷ Συμβολαιογραφείῳ μου κειμένῳ ἐν τῇ ἐνταῦθα καὶ ἐπὶ τῆς οδοῦ Κωνσταντίνου τοῦ Ἐλευθερωτοῦ ἰδιοκτησία κληρονομῶν Ἰωάννου Καμπιτογίου καὶ πρὸς βεβαίωσιν ἐπεγράφη παρ' ἐμοῦ τοῦ συμβολαιογράφου καὶ ἐσφραγίσθη.

Ὁ Συμβολαιογράφος  
**Α. ΣΑΡΡΗΚΩΣΤΗΣ**

**ΝΟΣΗΜΑΤΑ ΠΝΕΥΜΟΝΩΝ**

Βρόγχων, Πλευριτίδος,  
 Ἀδονοπάθεια κ. τ. λ

**Δ' ΤΑΞΟΣ ΘΩΜΟΠΟΥΛΟΣ**

**ΦΥΜΑΤΙΟΛΟΓΟΣ**

Διδάκτωρ τοῦ Πανεπιστημίου Παρισίων.

Τέως Διευθυντὴς τοῦ Σανατορίου Ἀσθενοχωρίου ἐπὶ ἡετίαν.

Τὸ ἴατρικόν εἶναι ἐφ' ἑαυτῷ ἠνεκκῶν μετ' Ἀκτίνας Ραϊντκεν καὶ ὑπεριώδεις.

Ὁδὸς Τσιμισκή 42. - Τηλ 3430

**ΘΕΣΣΑΛΟΝΙΚΗ**

**Η ΜΕΤΟΝΟΜΑΣΙΑ ΤΗΣ ΝΕΑΣ ΚΟΚΚΙΝΙΑΣ**

Ὁ Δήμος Νέας Κοκκινίας ἐν τῇ διηκεῖ προσπαθεῖα τοῦ καθορισμοῦ τῆς σοβαρωτάτης ἱστορικῆς σημασίας καὶ τῆς μεγάλης συμβολῆς τῶν Μικρασιατικῶν πόλεων τοῦ Πόντου καὶ τῆς Θράκης κατὰ τοὺς μακροὺς ἀγῶνας πρὸς ἀποκατάστασιν τῆς ἑθνικῆς Ἑνότητος ἀπεφάσισεν ὅπως μετονομάσῃ τὴν πόλιν τῆς Νέας Κοκκινίας καὶ καλεῖ πάντα δυνάμενον καὶ ἐπιθυμῶντα ὅπως ὑποβάλῃ ἐγγράφως εἰς τὸ γραφεῖον τῆς Γενικῆς Γραμματείας τοῦ Δήμου, μέχρι τῆς 30ῆς Νοεμβρίου ἐ. ε., πρότερον ἢ γνῶμας νέου θύματος τῆς πόλεως.

Διὰ τοῦ ἀνωτέρω ἀναφερομένου λόγους τὰ προτεινόμενα ἑνόματα πρέπει ὁπωσδήποτε νὰ ἀναφέρονται εἰς ἱστορικὰς πόλεις τῆς Μ. Ἀσίας τοῦ Πόντου ἢ τῆς Θράκης καὶ νὰ εἶναι λέξεις δισύλλαβοι ἢ τὸ πλεῖον τρισύλλαβοι.

Ἡ ἐπιτυχέστερα ὀνομασία θέλει βραβευθῇ διὰ χρηματικοῦ βραβεῖου δραχμῶν 2.000.

[Ἐκ τοῦ Γραφεῖου]

**ΕΘΝΙΚΗ ΤΡΑΠΕΖΑ ΤΗΣ ΕΛΛΑΔΟΣ**

ΙΔΡΥΘΕΙΣΑ ΤΩ 1841

ΚΕΦΑΛΑΙΑ . . . . . ΔΡ. 1.295.000.000  
 ΚΑΤΑΘΕΣΕΙΣ ΤΗ 30ῃ ΙΟΥΛΙΟΥ 1939 ΔΡ. 10.665.000.000

Δέχεται καταθέσεις εἰς Δραχμᾶς, ἐπὶ προθεσμία, ἐν ὄψει καὶ εἰς Ταμειοτήριον, καὶ ἐκτελεῖ παντός εἶδους Τραπεζικὴν ἔργασίαν.  
 Ὑποκαταστήματα καθ' ἑλλην τὴν Ἑλλάδα.  
 Ἄνταποκριτα εἰς ἕλας τὰς πόλεις τοῦ ἑξωτερικοῦ.

**ΕΜΠΟΡΙΚΑ ΚΑΤΑΣΤΗΜΑΤΑ ΥΦΑΣΜΑΤΩΝ**  
**ΙΣΔΑΚΙΩΝΑ ΣΑΡΦΑΤΗ**

Ὅσοι φίλιππου Β' - Ὅσοι Κ. ΒΑΒΥΛΩΝΙΟΥ - ΒΕΡΡΟΙΑ  
 Εἰς τὰ καταστήματά μας θὰ εἴρητε πάντοτε ὅλα τὰ εἶδη ὑφασμάτων εἰς ΜΠΤΑΕΤΑ, ΒΑΜΒΑΚΕΡΑ, ΜΑΛΛΙΝΑ, ΛΙΝΑ Κ.Λ.Π. Κ.Λ.Β.  
 εἰς πλοῦσιαν συλλογὴν καὶ τιμὰς ἐξαιρετικάς.  
 Εἰδικώτερον εἰδοποιούμεν τὴν πολυπληθῆ καὶ πιστὴν πελατεῖαν μας ἐπὶ ἐπιλοῦσαμεν τελευταίως τὴν ἀποθήκην μας μετ' ὅλα τὰ νεώτερα εἶδη διὰ τὴν φθινοπωρινὴν ἐποχὴν ὡς Μαντὰ Γυναικεία, Ζωρζέττες καὶ ἐταμὶν Μάλλινα καὶ Βαμβάκερά, Καομήρια Ἄγγλικά κ. λ. π.  
 Ὁσαύτως καθιστώμεν γνωστὸν ἐπὶ διατηροῦμεν εἰς μεγάλην ποικιλίαν τὰ φημησιμένα Καομήρια Ναούσης τοῦ διομηχανικοῦ αὐτοῦ Κολοσσῶ ἸΑΝΝΑΝ ΚΥΡΤΣΗ & ΣΙΑ Α.Ε. καὶ τὰ ὅποια πωλοῦμεν εἰς τιμὰς πολὺ εὐθύντες.

**ΤΡΑΠΕΖΑ ΑΘΗΝΩΝ**  
 ΑΝΩΝΥΜΟΣ ΕΤΑΙΡΙΑ - ΕΤΟΣ ΙΔΡΥΣΕΩΣ 1893

117 ΚΑΤΑΣΤΗΜΑΤΑ ΕΝ ΒΛΛΑΔΙ  
 6 ΚΑΤΑΣΤΗΜΑΤΑ ΕΝ Τῷ ΕΣΩΤΕΡΙΚῷ  
 Ἐν Ἀγγλία, Αἰγύπτῳ καὶ Κύπρῳ

Ὁργανισμός ἰδρυθεὶς ὑπὸ τῆς ΤΡΑΠΕΖΗΣ ΑΘΗΝΩΝ  
**THE BANK OF ATHENS TRUST COMPANY** 205,  
 west 33rd Street - NEW YORK

Καταθέσεις εἰς Δραχμᾶς ἐν ὄψει καὶ ἐπὶ προθεσμία  
 ΠΑΣΗΣ ΦΥΣΕΩΣ ΤΡΑΠΕΖΙΚΗ ἔΡΓΑΣΙΑ ΥΠὸ ΤΟΥΣ ΜΑΛΛΟΝ ΣΥΜΦΕΡΟΝΤΑΣ ΟΡΟΥΣ



Ὁ! αὐτοὶ οἱ τρομεροὶ πόνοι τῆς μέσης πόσο με ἐνοχλοῦν.  
 Τοποθέτησε ἀμέσως ἓνα γνήσιον Ἐμπλαστρον Λέοντος.  
 Θαῦμα! Οἱ πόνοι μοῦ πέρασαν. Αἰσθάνομαι ὅτι ξαναγεννήθηκα.

Σὲ ὄλους τοὺς ρευματικούς πόνους, εἰς τοὺς πόνους τῆς ράχης, τῆς μέσης, τῶν ἀρθρώσεων μεταχειρισθῆτε τὸ γνήσιον Ἐμπλαστρον Λέοντος. Οἱ πόνοι μετ' ὀλίγον ἐξαφανίζονται.



**ΕΜΠΛΑΣΤΡΑ ΛΕΟΝΤΟΣ**



# ΑΣΤΕΡΑ



Η ΑΡΧΑΙΟΤΕΡΑ ΤΩΝ ΕΝ ΒΕΡΡΟΙΑ ΕΦΗΜΕΡΙΔΩΝ  
ΕΚΔΙΔΟΜΕΝΗ ΚΑΘΕ ΕΒΔΟΜΑΔΑ

ΙΔΙΟΚΤΗΤΗΣ ΔΙΕΥΘΥΝΤΗΣ  
**Ι. Γ. ΓΟΥΝΑΡΗΣ**  
Τηλέγραφα: «ΑΣΤΕΡΑ» - Βέροια  
Χειρόγραφα δημοσιεύονται  
ή μη δὲν ἐπιστρέφονται  
Δ.μοιεύσεις: 'Ο Στίχος Δρ. 4  
Τὸ φύλλον Δραχμαὶ 2.  
Τιμὴ παλαιῦ φύλλου Δραχμαὶ 5.

Περίοδος Δεκεμβρίου 1924 ἕως Ἰδρύσεως 1924  
Ἔτος ΙΑ' Ἀρ. Φύλλου 324)211

Δευτέρα 30 Ὀκτωβρίου 1939

## Ο ΕΘΝΙΚΟΣ ΚΥΒΕΡΝΗΤΗΣ ΠΡΟΣ ΤΟΥΣ ΜΑΘΗΤΑΣ ΤΗΣ ΣΧΟΛΗΣ ΤΩΝ ΓΕΩΡΓ. ΣΥΝΕΤΑΙΡΙΣΜΩΝ

Ἐπιτευχθέντων ἀρίστων ἀποτελεσμάτων κατὰ τὴν λειτουργίαν τῆς γεωργικῆς συνεταιριστικῆς σχολῆς, τὴν ὁποίαν συνέστησεν ἡ ἔθνικὴ Κυβέρνησις ἐφέτος θὰ λειτουργήσῃ καὶ πάλιν διὰ τὴν ἀριωτέραν κατάρτισιν τῶν γραμματέων τῶν γεωργικῶν συνεταιρισμῶν.

Κατὰ τὴν ἐναρξιν τῶν μαθημάτων τοῦ δευτέρου ἔτους ὁ ἔθνικὸς Κυβερνήτης κ. Μεταξάς, ἐξερφάνισεν τὸν κάματον μεγάλῃς σπουδαιότητος λόγον.

Ἐἶνε ὁ δεύτερος χρόνος τῆς λειτουργίας τῆς σχολῆς ἔθνικῆς συνομοσπονδίας γεωργικῶν συνεταιρισμῶν. Ὁ πρῶτος χρόνος μᾶς ἔδωκε τόσον καλὰ ἀποτελέσματα καθ' ὅλην τὴν σπουδὴν μέ τὴν ὁποίαν εἶχεν ἀρχίσει νὰ γίνεται ἡ σπουδὴ αὐτὴ ὥστε ἐυέλπιστοῦμεν ὅτι ὁ δεύτερος χρόνος θὰ μᾶς δώσῃ ἀκόμη καλλίτερα ἀποτελέσματα καὶ ἡ σχολὴ τῶν γεωργικῶν συνεταιρισμῶν θὰ ἀποδώσῃ πλήρως τοὺς καρπούς της.

Ἀλλὰ, ὀφείλω νὰ ὁμολογήσω ὅτι, ἐπισης κατὰ ἓνα μέγα μέρος ὀφείλεται ἡ ἐπιτυχία τοῦ πρώτου ἔτους τῆς λειτουργίας τῆς σχο-

λῆς εἰς τὴν προθυμίαν μετὰ τῆς ὁποίας ἐργασθησαν, τότε, ὅλοι οἱ προκατοχοὶ σας καὶ εἰς τὴν προθυμίαν, τὴν καλὴν πέλῃσιν καὶ τὸν



ἔηλον τῶν. Δὲν ἀμφιβάλλω ὅτι καὶ σεῖς θὰ δείξετε τὰς αὐτὰς χαρακτηριστικὰς ιδιότητάς

Εἰσερχεσθε εἰς ἓνα κλάδον τῆς ἔθνικῆς μας ζωῆς, ὁ ὁποῖος εἶνε σπουδαιότατος.

Τὸ ὑπερθετικὸν «σπουδαιότατος» τὸ λέγω ἐν πλήρει συνειδήσει. Ἡ Ὀργάνωσις τῶν συνεταιρισμῶν, ἡ ὁποία μπορούμε νὰ ποῦμε, ὅτι εὐρίσκεται ἀκόμη εἰς τὴν ἀρχὴν της, θὰ ἔχη μεγάλα ἀποτελέσματα εἰς τὴν ὅλην κοινωνικὴν καὶ πολιτικὴν διάπλασιν τῆς χώρας. Τόσην σημασίαν, ἐγὼ τοῦλάχιστον, ἀπέδωσα εἰς αὐτήν, ὥστε καὶ ὑφυ-

### ΠΡΟΣ ΤΟΝ ΗΜΙΘΕΟΝ ΕΛΕΥΘΕΡΟΤΗΝ

### Εἰς τὸν Δρόμον τοῦ Ὀνείρου

Τοῦ Ὑπουργοῦ Τύπου καὶ Τουρισμοῦ κ. ΝΙΚΟΛΑΟΥΔΗ

Ἀπὸ τὸ Πεδίον τοῦ Ἄρεως, ἐπὶ αἰῶνας καθε πρῶτ' καὶ καθε βράδῳ, θά πέρνη τὸν δρόμον τοῦ ἑλληνικοῦ Ὀνείρου ἓνας Βασιλεὺς, καθάλαρος, ὁ Κωνσταντῖνος. Μόνον οἱ μεγάλοι ἱστορικοὶ μορφαί, οἱ δημιουργήσαντες μὲ τὸν ναῦν, τὴν πίστιν ἢ τοὺς ἡρωϊσμούς των μεγάλας Πατρίδας, αἱ προσλαμβάνουσαι τὴν δραστηρίαν των ἐννοῖαν μέσα εἰς τὴν κάμνον τῆς λαϊκῆς ἀγάπης, κατορθῶνοι νὰ γεφυρώσῃ ἑσσεὶ τὴν ζωὴν μὲ τὸν θρόνον.

Ὁ Βασιλεὺς Κωνσταντῖνος ἠγαπήθη παροφόρως ἀπὸ τὸν λαόν Του ἄλλὰ σπανίως Βασιλεὺς ἔδοκιμάσθη σκληρότερον αὐτοῦ. Δραματικὴ ἡ μοῖρα Του, ὅσον δραματικὴ ὑπῆρξε καὶ ἡ ζωὴ τοῦ ἑθνικοῦ κατὰ τὴν περίοδον τῆς δόξης καὶ τῆς πτώ-

σεύς Του. Ὅταν ὄμως, μετὰ τὴν θύελλαν καὶ τὴν καιμυροφήν, ἐφύθασαν οἱ ὄροι τῆς γαλήνης καὶ τοῦ στοχασμοῦ, ἡ ἀλήθεια κατενίκησε τὸ μῖσος. Καὶ μόλις ὁ ἥλιος ἔλαμψε πάλιν ἐπάνω εἰς τὰ εὐεῖλια, καὶ ῥυθμὸς ζωογόνος ἐσήκωσεν ὀρθίαν τὴν κατάκοπον χώραν, ὁ Κωνσταντῖνος ἐστήθη ἐκ νέου μέσα εἰς τὰς καρδίας τῶν Ἑλλήνων. Ἔτσι ἐπάνω εἰς τὸ ἀλογοῦ τῆς νίκης ὁ Κωνσταντῖνος θά τρέχῃ πάντοτε τὸν δρόμον τῆς ἑλληνικῆς φαντασίας, ὡς θρόνος ποῦ ἔγινε ζωὴ καὶ ξαναἔγινε θρόλος. Ὁ Κωνσταντῖνος ἐλάτρευθη διότι ὑπῆρξεν ὄρατος, ἀπλὸς καὶ ἀγνός, καὶ ἠσθῆναι τὴν ψυχὴν τοῦ λαοῦ ὡς ἰδικὴν του. [συνέχεια εἰς τὴν 2αν σελίδα]

πουργεῖον χωριστὸν ἕκαστα διὰ νὰ περιλάβω ὅλας τὰς ἀσπουδιότητάς τῶν Συνεταιρισμῶν καὶ ἐπὶ κεφαλῆς αὐτοῦ ἔταξα τὸν ἴδιον τὸν πρόεδρον τῆς Ε. Σ. Σ. Ε.

Βεβαίως ἐπαναλαμβάνω, εἶμεθα εἰς τὴν ἀρχὴν τοῦ ἔργου. Οὔτε περιμένω ὅτι αἱ μεταβολαὶ μπορούν νὰ ἐπέλθουν ἀπότομοι καὶ ριζικαί. Μεταβολαὶ ἀποτομοικαὶ ριζικαὶ δὲν ὑπάρχουν εἰς τὸν κόσμον καθ' ἐπίφασιν μόνον. Εἶμαι βέβαιος, ὁμως, ὅτι ὁ δρόμος, τὸν ὁποῖον ἀκολουθήσαμεν, εἶναι ὁ σωστὸς καὶ θὰ μᾶς φέρῃ εἰς τὸ τέρας ποῦ θέλομε. Ἀπὸ σᾶς ἐξαρτᾶται, ἀπὸ τοὺς σπουδαστάς, ἀπὸ τὴν θέλησίν σας, ἀπὸ τὸν ζῆλον τὸν ὁ-

ποῖον θὰ δείξετε κατόπιν εἰς τὰς ἐργασίας ἐξαρτᾶται μέγα μέρος τῆς προόδου τῶν Συνεταιρισμῶν. Μὲ τοὺς συνεταιρισμούς, ἀφ' ἑνὸς μὲ τὸν οἶκον τοῦ ἀγρότου ἀφ' ἑτέρου εἶμαι βέβαιος ὅτι ὁ ἀγροτικὸς κόσμος τῆς χώρας πλαισιούται ἐντὸς πλαισίου τόσο καλοῦ, ὥστε καὶ ἡ κοινωνικὴ του ἐκδήλωσις καὶ ἡ πολιτικὴ του ἐκδήλωσις καὶ ἡ οικονομικὴ του ἐκδήλωσις νὰ ἀποβῶν πρὸς μέγιστον καλὸν τῆς χώρας αὐτῆς.

Σᾶς εὔχομαι καλὰς σπουδάς. Κυρῶσω τὴν ἐναρξιν τῆς λειτουργίας τῆς σχολῆς». [παρατεταμένα χειροκροτήματα καὶ ζητωκραυγαί].

«ΑΣΤΗΡ» ΒΕΡΡΟΙΑΣ

Η Δοξαοιστέρα  
εν Βερροία Εφημερίς  
Εκδομένη κάθε εβδομάδα

Ίδιοκτήτης - Διευθυντής  
Υπεύθυνος

Ι. Γ. ΓΟΥΝΑΡΗΣ

Οίκον Διευθυντής

Α. Γ. ΓΟΥΝΑΡΗΣ

Όδός Γ. Κυρίμη

Ο «Αστήρ» εκτοπύται εις τό Τυπογραφείον 'Ι. και 'Α. Γούναρη  
Όδός Κ. Ξελευθερωτοῦ Πλατάνων

ΣΥΝΔΡΟΜΗ ΕΤΗΣΙΑ

- Εσωτερικῶν Λογαρία 100
- Εξωτερικῶν Φράγκα Χρυσῶ 10
- Αμερικτικῶν Δολλάρια 2

δημοσιεύματα προσωπικοῦ χαρακτήρος δὲν κατωχυροῦνται.

Δημοσιεύσεις Πλειστηριασμοῦν, Διακηρύξεων, Δημοπρασιῶν κλπ, τῶν 10 αὐγυμῶν ὁ ἀριθμὸς δὲ 4 Κοινωνικῶ ἐγχρησίου κ.λ.π. μὴ συνδρομητικῶν δραχ. 50, συνδρομητικῶν » 25.

Διὰ συνεχῆς δημοσιεύσεις Ἐμπορικῶν καταστημάτων ἰδιαιτέρως συμφερίται.

Αριθ. 2721

ΕΠΙΘΕΤΙΚΟΝ

Ἐν Βερροία σήμερον τὴν 25ην τοῦ μηνὸς Ὀκτωβρίου τοῦ [1939] χιλιετοῦ ἑνεαεκοσιοστοῦ τριακοντοῦ ἑνάτω δ' μ.η, ὁ ὑπογεγραμμένος δικαστικὸς κλητὴρ τῶν ἐν Βερροία Πρωτοδικῶν Ἡλίας Σπανίδης τῆ ἐγγράφω παραγγελία τοῦ δικηγόρου Βερροίας πλῆστον Βασίλογλου πληρεξουσίου δικηγόρου τῆς Δεξιάτης συζύγου Παναγ. Πασπάλη, τὸ γένος Δεληγιώργη, κατοικοῦ ῥαβησοῦ Γιαννιτσῶν μετέβην καὶ ἐπέδωκα πρὸς τὴν κ. Εἰσαγγελέα τῶν ἐν Βερροία Πρωτοδικῶν διὰ τὸν Παναγιώτην Πασπάλην ἄλλοτε κάτοικον Ἀραβησοῦ καὶ ἤδη ἀγνώστου διαμνήθς ἀκριβῆς ἀντίγραφον τῆς ὑπ' ἀριθ. 432]1938 ἀποφάσεως τοῦ δικαστηρίου τῶν ἐν Βερροία Πρωτοδικῶν διὰ τὰς νομίμους συζητήσεις.

Ὁ Ἀδὼν Εἰσαγγελεὺς

Τ. Σ. Γ. ΤΟΥΠΜΗΣ

Ὁ δικαστικὸς Κλητὴρ

ΗΛΙΑΣ ΣΠΑΝΙΔΗΣ

Δημοσιευθῆτω διὰ τῶν ἐφημερίδων « Ἀστήρ Βερροίας καὶ Δελτίον Συντάξεων Νομικῶν.

Βερροία 22 Ὀκτωβρίου 1939

Ὁ Εἰσαγγελεὺς

Τ. Σ. Γ. Τούμπης.

ΝΟΣΗΜΑΤΑ ΠΝΕΥΜΟΝΩΝ

Βρόγχων, Πλευρίτιδος,  
Ἀδενόπαθεια κ. τ. λ

Δ' ΤΑΞΟΣ ΘΩΜΟΠΟΥΛΟΣ

ΦΥΜΑΤΙΟΛΟΓΟΣ

Διδάκτωρ τοῦ Πανεπιστημίου Παρισίων.

Τέως Διευθυντὴς τοῦ Σανατορίου Ἀσθενοχωρίου ἐπὶ δεξιά. Τὸ ἴατροῦν εἶναι ἐφοδιασμένον μετ' Ἀκτινῶν Ραίντγκεν καὶ ὑπεριώδεις.

Όδός Τοιμισκῆ 42. - Τηλ 34-30  
ΘΕΣΣΑΛΟΝΙΚΗ

ΒΑΣΙΛΕΙΟΣ Ι. ΓΟΥΝΑΡΗΣ

ΙΑΤΡΟΣ

ΟΔΟΣ ΚΩΝΣΤΑΝΤΙΝΟΥ ΕΛΕΥΘΕΡΤΟΥ  
ΒΕΡΡΟΙΑ

ΕΙΣ ΤΟΝ ΔΡΟΜΟΝ ΤΟΥ ΟΝΕΙΡΟΥ

[συνέχεια ἐκ τῆς 1ης σελίδος]

καὶ εἰς τὰς ἡμέρας τῆς εὐτυχίας καὶ εἰς τὰς ἡμέρας τοῦ πένθους. Ἀλλὰ καὶ ἑμισήθη, διότι εἰς ὄρας ζοφεράς, ὅπου τὰ πάθη καὶ τὰ συμπερόντα ἐμένοντο ἔξω ἀπὸ τὸ μικρὸν βασίλειον καὶ μέσα εἰς αὐτὸ, ὁ Κωνσταντῖνος παρέμεινεν ὁ ἴδιος, ἅπλος καὶ γενναῖος, προσηλωμένος εἰς τὴν ἰδέαν τῆς ἐθνικῆς κυριαρχίας, ἀντικρύζων τὸν δόλον καὶ τὴν βίαν με σταθερά τὰ γαλανά Του μάτια, εὐθύτην, ὡς εἰς τὰ πεδία τῶν μαχῶν. Δι' αὐτὸ ἠδικήθη, ἐδοκιμέσθη ὑπέφερεν καὶ ἀπέθανε, εἰς τὴν ξένην, ἐνῶ ἐγαλκεῖτο περὶ Αὐτὸν νόθος ἡ Ἱστορία.

Τώρα κάθε πρωτὶ καὶ κάθε βράδυ ἀπὸ τὸ πεδίον τοῦ Ἀρεως ξεκινᾷ ὁ καβαλλάρης Βασίληας καὶ πάει μακριὰ πολὺ μακριὰ, ἐκεῖ ὅπου Τὸν ὀδηγοῦν εἰ πόθοι καὶ τὰ ὄνειρα ἑνὸς λαοῦ.

Ὁλαὺς αὐτὸς ὑπέφερε πολὺ. Ἡσθάνθη τὴν ὀδύνην τῆς πτώσεως ἀπὸ τῶν ὑψηλῶ καὶ τὴν ἀτόγνωσιν τῶν κενῶν οὐρανῶν ἕστερα ἀπὸ αἰώνων φλογερῶν πῖσιν. Ἀλλὰ σήμερον πιστεῖται καὶ πάλιν. Καὶ ἠιωμένος πλέον ἀγαπᾷ τοὺς ἠιωμένους καὶ τοὺς θεοὺς τῶν...

Θ. ΝΙΚΟΛΟΥΔΗΣ

Υφ' ὀνότ' Τύπου καὶ Τουρισμοῦ

ΑΠΟ ΠΑΤΑΤΕΣ

Τελευταίως ἀνεκαλύφθη εἰς Γερμανίαν μία νέα χημική σύνθεσις (ἐρζάν) ποὺ ἐπιτελεῖ τὴν κατασκευὴν δημοσιογραφικοῦ χάρτου ἀπὸ πατάτες. Αἱ σχετικαὶ ἐργασίαι ἐχουν προχωρήσει τόσον πολὺ ὥστε ὑπάρχει ἤδη καὶ μία γερμανικὴ ἐφημερίδα ἡ « Ἐφημερίς τῆς Θουριγγίας », ἡ ὁποία ἐξεδόθη πρό τιμος ἀποκλειστικῶς ἐπὶ τοιοῦτου νέου χάρτου.

Διὰ τὴν κατασκευὴν τοῦ χάρτου αὐτοῦ δὲν χρησιμοποιεῖται ὀλόκληρος ἡ πατάτα ἀλλὰ μόνον ὁ φλοιὸς τῆς. Τὸ «πατατόχαρτο», λέγουσιν οἱ γερμανοί, ὅτι εἶναι πολὺ ἀνωτέρας ποιότητος ἀπὸ αὐτὸ ποὺ κατασκευάζεται μέχρι τοῦδε ἀπὸ τὸ ξύλο.

ΤΡΑΠΕΖΑ ΒΕΡΡΟΙΑΣ Α.Ε.

ΤΩΡΟΣ ΤΡΑΠΕΖΙΚΟΝ ΓΡΑΦΕΙΟΝ  
ΑΣΣΕΡ ΔΑΝΙΕΛ & ΣΙΑ  
ΒΤΟΣ ΙΔΡΥΣΕΩΣ 1896

ΔΕΧΕΤΑΙ ΚΑΤΑΘΕΣΕΙΣ  
Ἐν ὄψει ἐπὶ Προθεσμία, Ταμειυτηρίου. Ἐκτελεῖ πάσης φύσεως Τραπεζικτὴν ἐργασίαν  
ΤΑΧΥΤΗΣ ΣΥΝΑΛΛΑΓΩΝ  
ΑΙΣΦΑΛΕΙΑ ΧΡΗΜΑΤΩΝ

ΓΕΩΡΓΙΟΣ ΚΩΝΣΤΑΣ  
ΟΦΘΑΛΜΙΑΤΡΟΣ  
ΟΔΟΣ 4ης ΑΥΓΟΥΣΤΟΥ ΑΡΙΘ. 46  
ΘΕΣΣΑΛΟΝΙΚΗ

Ο ΧΑΙΡΕΤΙΣΜΟΣ ΤΩΝ ΜΑΘΗΤΩΝ ΟΛΩΝ ΤΩΝ ΣΧΟΛΕΙΩΝ

Τὸ ὑπουργεῖον τῆς Παιδείας λαβὼν γνῶσιν ὅτι εἰς ὠρισμένα σχολεῖα οἰκαθηγητικοὶ σύλλογοι ἐπιβάλλουν εἰς τοὺς μαθητὰς διαφοροτρόπους χειρετισμοὺς ὠρισεν ὡπως ἐφεξῆς ἀπαντες οἱ μαθηταί, εἴτε ἐν σχολῇ φαλαγγίτου εἴτε μὴ, χειρετίζουσιν διὰ τοῦ τρόπου οἱ οὐ χειρετίζουσιν τὰ μέλη τῆς Κ. Ο. Ν.

Ὁ χειρετισμὸς τῶν μαθητῶν ὁ ἀποδίδεται ὑποχρεωτικῶς πρὸς τοὺς καθηγητὰς τῶν καὶ τὰς ἐκπαιδευτικὰς ἀρχὰς, ἐπίσης δὲ, ὡς εὐνόητον εἶνε καὶ πρὸς τὰ στελέχη τῆς Κ. Ο. Ν.

Η ΠΡΟΘΕΣΙΝΗ

ΤΕΛΕΤΗ ΤΗΣ ΣΗΜΑΙΑΣ

Τὴν παρελθούσαν Τετάρτην 25ην Ὀκτωβρίου ἐγένετο ἡ τελετὴ τῆς Σημαίας πρὸ τοῦ Ἡρώου τῆς πόλεως τῶν μαθητῶν καὶ μαθητριῶν τοῦ Γυμνασίου καὶ τῶν μαθητῶν καὶ μαθητριῶν τῶν Δημοτικῶν Σχολείων. Καὶ κατὰ τὴν μὲν τελετὴν τοῦ Γυμνασίου ὄμιλησε ὁ κ. κατὰ δὲ τὴν τελετὴν τῶν Δημοτικῶν Σχολείων ὁ Διευθυντὴς τοῦ Γ! Δημοτικοῦ

ΓΑΜΟΙ

Ὁ κάλλιστος νέος κ. Παῦλος Σπανίδης καὶ ἡ διὰ πολλῶν προτερημάτων πεπροικισμένη Δάνις Σόνια Δ. Καζαντζίδου ἐτέλεσαν τοὺς γάμους τῶν.

Ὁ « Ἀστήρ » Βερροίας συγχαίρων αὐτοὺς εὐχεται τὸν βίον πανευτυχῆ.

Ο ΧΘΕΣΙΝΟΣ ΚΑΙΡΟΣ

Συνεπεί τοῦ χθεσινῶ σφοδροῦ ἀνέμου ποὺ ἔπνεε εἰς τὴν πόλιν ἐσημειώθη διακοπὴ τῆς παροχῆς ἠλεκτρικοῦ ρεύματος καθ' ἔλην τὴν ἡμέραν τῆς Κυριακῆς καὶ τὴν νόκτα πρὸς τὴν Δευτέραν καθῶς καὶ ἐκαιώσεις θανάτων μεταξὺ τῶν σπότην καὶ ὁ πλάτανος τῆς Ἐλεγάς.

ΠΡΟΚΗΡΥΞΙΣ ΔΗΜΟΠΡΑΣΙΑΣ

Ὁ Γεωργικὸς Συνεταιρισμὸς Α. Δ. Κ. Κάτω Κοπανοῦ  
Διακηρύττει ὅτι,

Τὴν Κυριακὴν 12ην Νοεμβρίου ἐ. 1939 καὶ ὄραν 10—12 π.μ. ἐκτίθεται εἰς πλειοδοτικὸν διαγωνισμόν μὲν τοῦ ἐνοικίασεως ἐν Βερροία ἐν τῷ καφενεῶ Σχολειῶ τῆ ἐν τῇ λίμνῃ Γιαννιτσῶν καὶ παραπλεύρωσ τοῦ ὑπ' ἀριθ. D χάνδακος μεταξὺ αὐτοῦ καὶ τῶν ἀγρῶν Ἄγγελοχωρίου διαθέσιμος χωρὶς τοῦ Σ. Α. Α. Κ. Κάτω Κοπανοῦ ἐκτάσεως περίπου 44 στρεμμάτων ἀνεθύνως ὑπὸ τοῦς ἐροῦς τῆς ὑπ' ἀριθ. 34 διακηρύξεως ἧτις εὐρίσκειται παρὰ τῷ Συνεταιρισμῷ ἢ τῷ Δογιστῇ κ. Παπασουλιώτῃ καὶ ταχολλημένη Ἐν Κάτω Κοπανῷ τῆ 30—10—39 Ὁ Πρόεδρος Σ. Α. Α. Κ. Κ. Κοπανοῦ ΧΡ. ΛΙΩΤΑΚΗΣ

Σχολείου κ. Κ. Ἀλεξιάδης. Μετὰ τὴν τελετὴν παρήλασαν διὰ τῶν κεντριωτέρων ὁδῶν τῆς πόλεως.

**ΕΘΝΙΚΗ ΤΡΑΠΕΖΑ ΤΗΣ ΕΠΛΑΔΟΣ**  
ΙΔΡΥΘΕΙΣΑ ΤΩ 1841  
ΚΕΦΑΛΑΙΑ ΔΡ. 1.205.000.000  
ΚΑΤΑΘΕΣΕΙΣ ΤΗ 30ῃ ΙΟΥΝΙΟΥ 1939 ΔΡ. 10.665.000.000  
Δέχεται καταθέσεις εἰς Δραχμάς ἐπὶ προθεσμία, ἐν ὄψει καὶ εἰς Ταμειυτηρίου, καὶ ἐκτελεῖ παντὸς εἶδους Τραπεζικτὴν ἐργασίαν.  
Ἰσποκαταστήματα καθ' ἔλην τὴν Ἑλλάδα.  
Ἄνταποκρίται εἰς ὅλας τὰς πόλεις τοῦ ἐξωτερικοῦ.

**ΕΜΠΟΡΙΚΑ ΚΑΤΑΣΤΗΜΑΤΑ ΥΦΑΣΜΑΤΩΝ**  
**ΙΣΔΑΚΙΩΝΑΣΑΡΦΑΤΗ**  
ΟΔΟΣ ΦΙΛΙΠΠΟΥ Β' — ΟΔΟΣ Κ. ΒΛΑΥΘΕΡΤΟΥ — ΒΕΡΡΟΙΑ  
Εἰς τὰ καταστήματα μας θὰ εὐρησῆ πάντοτε ὅλα τὰ εἶδη υφασμάτων εἰς ΜΕΤΑΞΩΤΑ, ΒΑΜΒΑΚΕΡΑ, ΜΑΛΛΙΝΑ, ΛΙΝΑ Κ.Λ.Π. Κ.Λ.Π.  
εἰς πλοῦσιαν ἀυλόγην καὶ τιμὰς ἐξαιρετικὰς.  
Εἰδικώτερον εἰδοποιούμεν τὴν πολυπληθῆ καὶ πιστὴν πελατείαν μας διὲ ἐπλουτίσαμεν τελευταίως τὴν ἀποθήκην μας μετ' ὅλα τὰ νεώτερα εἶδη διὰ τὴν φθινοπωρινὴν ἐποχὴν ὡς Μαντὰ Γυναικεῖα, Ζωρζέτες καὶ ἐταμὶν Μάλλινα καὶ Βαμβακερά, Κασμήρια Ἀγγλικά κ. λ. π.  
Ὁσαύτως καθιστώμεν γνωστὸν διὲ διατηροῦμεν εἰς μεγάλην ποικιλίαν τὰ φημησμένα Κασμήρια Ναούσης τοῦ διομηχανικοῦ αὐτοῦ Κολοσσῶ ΛΑΝΙΑ ΚΥΡΤΕΝ & ΣΙΑ Α.Ε καὶ τὰ ὅποια πωλοῦμεν εἰς τιμὰς πολὺ εὐθύνας.

**ΤΡΑΠΕΖΑ ΑΘΗΝΩΝ**  
ΑΝΩΝΥΜΟΣ ΕΤΑΙΡΙΑ — ΕΤΟΣ ΙΔΡΥΣΕΩΣ 1893  
117 ΚΑΤΑΣΤΗΜΑΤΑ ΕΝ ΒΛΑΔΙ  
6 ΚΑΤΑΣΤΗΜΑΤΑ ΕΝ Τῷ ΕΞΩΤΕΡΙΚῷ  
Ἐν Ἀγγλία, Αἰγύπτῳ καὶ Κύπρῳ  
Ὁργανισμὸς Ἰσουλῆς ὑπὸ τῆς ΤΡΑΠΕΖΗΣ ΑΘΗΝΩΝ  
THE BANK OF ATHENS TRUST COMPANY 205,  
west 33rd Street — NEW YORK  
Καταθέσεις εἰς Δραχμάς ἐν ὄψει καὶ ἐπὶ προθεσμία  
ΠΑΣΗΣ ΦΥΣΕΩΣ ΤΡΑΠΕΖΙΚΗΝ ΕΡΓΑΣΙΑΝ ὙΠὸ ΤΟΥΣ ΜΑΛΛΟΝ ΣΥΜΦΕΡΟΝΤΑΣ ΟΡΟΥΣ



ΤΟ ΠΡΟΪΟΝ ΤΩΝ ΦΙΛΟΠΟΝΩΝ ΕΝΤΟΜΩΝ

ΤΟ ΜΕΛΙ ΕΙΝΑΙ ΠΟΛΥΤΙΜΟΝ ΦΑΡΜΑΚΟΝ

ΘΕΡΑΠΕΥΕΙ ΤΟ ΑΣΘΜΑ, ΦΟΝΕΥΕΙ ΜΙΚΡΟΒΙΑ, ΕΝΙΣΧΥΕΙ ΤΟ ΣΩΜΑ

Όταν ο Ρωμαίος Πλίνιος έσημείωνεν εν παρόδω, ότι τολίπος των ψαριών, ανάμικτον με μέλι, αποτελεί λαμπρόν έ πουλωτικόν άλοιφόν, ασφαλώς δέν είχεν ιδέαν διατί συνέβαινε τούτο. Τελευταίως όμως είς τό Νοσοκομείον του Ερνέστου Στανου του Άρβούργου, μία άλοιφή πυροχημισθεύσα από ήπαρ και μέλι, έχρησιμοποίηθη, με πολύην έπιτυχαν, διά την ίερασίαν μικρών τραυμάτων, ως έγκαυμάτων, σταφυλοκοκκιάσεων. Καί άμέσως έγεννήθη τό έρώτημα: Να όφείλεται, άραγε τούτο είς κάποιαν ιδιότητα του μέλιτος;

Η μέλισσα, ως γνωστόν— καθώς γράφει ήδη σχετικώς ο ειδικός συνεργάτης της «Εφημερίδος της Κολωνας»—δέν παράγει μόνον τό μέλι, αλλά και τό ειδικόν δηλητηριόν της, τό όποϊον χρησιμοποιείται από έτών ήδη, είς την ίερασίαν των πνευματισμών. Μία άλλη άκόμη εύρεγενή ή ιδιότης του μέλιτος άνεκαλύφθη από τους ειδίκοις πνευμονολόγους.

Όταν ένα δοχείον με μέλι τεθη κάτω από την μύτην ενός άσθενούς, όπως ούτος να ήμπορη να εισπνεύση τον άέρα που έρχεται είς έπαφήν με αυτό αρχίζει να αναπνέη εύχερέστερον και βαθύτερα. Είς περιπτώσεις έπιπολαιας άναπνοής και ήπίων προσβολών άσθματος, ή εισπνοή αυτή του μέλιτος, άποδεικνύεται λίαν εύεργετική. Πρόκειται περί φαρχμάκου, τό όποϊον ήμπορεί να υπάρχη πάντοτε εί. έ. σπι. τι. Τό άπιτέλεσμα του έίνε άμεσον, μολονόν ή άνακούφισις διαρκεί μόνον μίαν ώραν περίπου.

ΚΑΙ ΜΙΚΡΟΒΙΟΚΤΟΝΟΝ Τό μέλι αποτελείται από μίγμα «άνωτέρων» άλκοολών και αιθερίων έλαίων. Καί αυτό έίνε ο λόγος διά τον όποϊον οι άναδιδόμενοι άπ αυτό άτμοί έίνε τόσοσιν εύεργετικοί διά τους

πνεύμονας. Αί άλκοόλαι, όπως και αί πνευκορητίναι και αί τερεβινθίναι ήμπορουδν να έπισπεύσουν, ή να έπιβραδύνουν την άναπνοήν, άναλόγως τής συνθέσεώς των. Έπιπροσθέτως, τό μέλι περιέχει και διάφορα άλλα συστατικά, με έκπληκτικάς ίατρικάς ιδιότητας. Ταύτα συνίστανται εν μέρει είς εκκρίσεις των μελισσών (πιθανώς όρμόνας) και εν μέρει προέχουσαι από τά άνθη.

Τό Γερμανικόν «Δελτίον Ιατρικής Προόδου» αναφέρει ότι τό μέλι 15 ειδών μελισσών ήμπορεί να φονεύση βακτηρίδια διαφόρων ειδών, είς μικράς ποσότητας. Τούτο έξηγείται εν μέρει με την παρουσίαν διαφόρων οργανικών όξέων—μυρμηκικού, γαλακτικού και άλλων. Δέν έίνε όμως δυνατόν να όφείλωνται είς τά όξέα ταύτα αί άντισηπτικάς ιδιότητες του μέλιτος, νατόν μέλι άποτελεσματικώτερον ως «βακτηριοκτόνον» από τό παλαιότερον μέλι, που έχει άφεση επί τινα χρόνον και είς τό όποϊον ή χημική άπι σύνθεσις έχει παραγάγει μεγάλας έραν ποσότητες ταιούτων όξέων. Επίσης και ο βρασμός έλαττώνει την δραστικότητα του μέλιτος ως προς την καταστροφην των βακτηριδίων. Φαίνεται ότι ή θερμότης μειώνει τας ίαματικάς του ιδιότητας.

Μόνον ή συνέχισις έρευνών θα άποδειξη άν αί ιδιότητες αύται του μέλιτος όφείλωνται είς κάποιον άγνωστον έως τώρα συστατικόν του. Άν ή ύπόθεσις αυτή άποδειχθή άληθής, θα χρειασθή να μελετηθή προσεκτικώτερον ή αξιόλογος αυτή ούσία και να άπομονωθή ίσως είς την χημικώς καθαράν μορφήν της. Πάντως τό γλυκύ αυτό προϊόν των φιλοπόνων έντόμων, άποκαλύπτεται από τούδε ως πολύτιμον βοήθητικόν μέσον τής ίεραυτικής.

Δοιδμός 3569

Περίληψις έπαναληπτικού προγράμματος πλειστηριασμού άκινήτου.

Ο Συμβολαιογράφος και κάτοικος Βεροίας Αντώνιος Ξυμανούηλ Σαρρηκωστής

Δηλοποιώ ότι,

Επισπεύσει τής εν Βεροία έδοου-ούσης άνωτόμου έταιρείας υπό την έπωνυμίαν Τράπεζα Βεροίας ως ειδικής διαδόχου τής άμορπόθμου έταιρείας Άσπερ Δανιέλ και Σια, δικαιουμένης να λάβη παρά του Χριστου Γιαννίρα κατοίκου Μονοσπίτων δυνάμει του ύπ' αριθ. 20.495 συμβολαίου του συμβολαιογράφου Βεροίας Γεωργίου Μανωλίδου και κατοίν τής ύπ' αριθ. πέντε (5) του 1937 έτους άποφάσεως του έργοδικείου Νοούσης 1) Διά κεφάλαιον τεσσαράκοντα χιλιάδας δραχμάς νομιμοτόκως από τής 30ης Ιανουαρίου 1936, και 2) δι' άπόγραφον και λοιπά δραχμάς 732 νομιμοτόκως από τής έπιταγής, τούς περαιτέρας τόκους και έξοδα μέχρς έξοφλήσεως ως και τά έξοδα εκτελέσεως, θέλει εκτεθή εις άναγκαστικήν πλειστηριασμόν ένώπιόν μου ή του νομίμου αναπληρωτού μου την 19ην Νοεμβρίου ένεσιώτως 1939 έτους ήμέραν Κυριακήν από τής 10ης ώρας π. μ. μέχρι τής 12ης μεσημβρινής τής αΐτης ήμέρας εν Βεροία έδρα του άνωτόμου Δήμου και Εργοδικείου και έξαθι του πορδ τή πλατεία Άγίου Αντωνίου και επί τής οδού Κωνσταντίνου Έλευθερωτιού καφενείου του Ιωάννου Χαρίση ή καιρου μή επιτρέποντας έντός αυτου σνήθει τόποι των πλειστηριασμών, εις άργος του ορθέντου όρειλίτου εκάσεως έβδομήκοντα πέντε δεκαδικών στρεμμάτων κείμενος εις θείαν Καψούρα του χωρίου Πατριδος του Εργοδικείου Βεροίας διζόμενος γύρωθεν με δρόμον Γιαννίσης, με άργος Ζεκεριά Όμέρ, με σύνορον Μονοσπίτων, με άργος Ξυμανούηλ Άναγνώστου και με οικόπεδον και οικίαν Αριστείδου Μαρτάκη, εκτιμηθείς προς 1000 δραχμάς και σιρέμμα ήτοι εν δλω αντί έβδομήκοντα πέντε χιλιάδας δραχμών, ως πρώτην προσφοράν ο έπισηυδάων προσφέρει τά δύο τριτα τής εκτιμηθείσης αξίας ήτοι δραχμάς πενήκοντα χιλιάδας. Ο ύπερθεματιστής δέον να καταβάλη τό εκπλειστηριασμα είς τό Ταμείον έγ-

«ΑΣΤΗΡ» ΒΕΡΡΟΙΑΣ

Η Αρχαιοτέρα εν Βερροία Έφμερις Έκδιδομένη κάθε έβδομάδα

Ίδιοικήτης - Διευθυντής Υπεύθυνος

I. Γ. ΓΟΥΝΑΡΗΣ

Οίκον. Διευθυντής

A. Γ. ΓΟΥΝΑΡΗΣ

Όδός Γ. Κυρίμη

Ο Άστέρ εκτυπύται εις τό Τυπογραφείον Ί. και Α. Γούναρη Όδός Κ. Έλευθερωτου- Πλατάνων

ΣΥΝΔΡΟΜΗ ΕΤΗΣΙΑ

Έσωτερικου Δραχμά 100 Έξωτερικου Φράγκα Χρυσά 10 Αμερικνης Δολλάρια 2

Δημοσιεύματα προσωπικού χαρακτήρος δέν καταχωρούνται.

Δημοσιεύσεις Πλειστηριασμών. Διακηρύξεων, Δημοπρασιών κλπ, των 10 στιγμών ο σίχος δρ. 4 Κοινωνικά ευχτήρια κ.λπ. μη συνδρομητών δραχ. 50. μη συνδρομητών > 25.

Διά συνεχείς δημοσιεύσεις Έμπορικων καταστημάτων ιδιαίτεροι συμφωνία.

ΒΑΣΙΛΕΙΟΣ I. ΓΟΥΝΑΡΗΣ

ΙΑΤΡΟΣ

ΟΔΟΣ ΚΩΝΣΤΑΝΤΙΝΟΥ ΕΛΕΥΘΕΡΤΟΥ ΒΕΡΡΟΙΑ

νυήσεσιν και παρακαταθηκών συμφώνως τώ νόμω άλλως ενεργηθήσεται και αυτη άναπλειστηριασμός. Η κατακύρωσις γανήσεται είς τόν τά πλείονα προσφέροντα τρία λεπτά τής ώρας μετά την τελευταίην προσφοράν. Τς φερέγγυον των πλειοδοτών είναι τής άπλυτόν κριστώ μου. Έγένετο ή παρούσα σήμερον την έκτην (6) Νοεμβρίου χιλιοστού ένεακαισιοστέ τριακοστού ένάτου [1939] έτους ήμέραν Δευτέρα και εν τώ συμβολαιογραφείω μου κείμεν εν τή ένταθθα και επί τής οδού Κωνσταντίνου Έλευθερωτιού ιδιοκτησία κληρονόμου Ιωάννου Καμπιτογλου και προς βεβαίωσιν υπεγράφη και έσφραγίσθη ύπ' έμού του συμβολαιογράφου.

Ο Συμβολαιογράφος ANT. E. ΣΑΡΡΗΚΩΣΤΗΣ

ΤΡΑΠΕΖΑ ΒΕΡΡΟΙΑΣ Α.Ε.

ΤΩΝΣ ΤΡΑΠΕΖΙΤΙΚΟΝ ΓΡΑΦΕΙΟΝ

ΑΣΣΕΡ ΔΑΝΙΕΛ & ΣΙΑ

Έτος ίδρύσεως 1896

ΔΕΧΕΤΑΙ ΚΑΤΑΘΕΣΕΙΣ

Έν ύψει, επί προθεσμία Ταμειυτήριον

Έκτελεει πάσης φύσεως Τραπεζικήν έργασίαν ΤΑΧΥΤΗΣ ΣΥΝΑΛΛΑΓΩΝ ΑΣΦΑΛΕΙΑ ΧΡΗΜΑΤΩΝ

ΤΡΑΠΕΖΑ ΑΘΗΝΩΝ

ΑΝΩΝΥΜΟΣ ΕΤΑΙΡΙΑ - ΕΤΟΣ ΙΔΡΥΣΕΩΣ 1893

117 ΚΑΤΑΣΤΗΜΑΤΑ ΕΝ ΒΛΛΑΔΙ

6 ΚΑΤΑΣΤΗΜΑΤΑ ΕΝ ΤΩ ΕΞΩΤΕΡΙΚΩ

Έ Άγγλία, Αίγύπτω και Κύπρω

Όργανισμός ίδρυθείς υπό τής ΤΡΑΠΕΖΗΣ ΑΘΗΝΩΝ

THE BANK OF ATHENS TRUST COMPANY 205, west 33rd Street - NEW YORK

Καταθέσεις είς Δραχμάς εν ύψει και επί προθεσμία

ΠΑΣΗΣ ΦΥΣΕΩΣ ΤΡΑΠΕΖΙΤΙΚΗ ΕΡΓΑΣΙΑ ΥΠΟ ΤΟΥΣ ΜΑΛΛΟΝ ΣΥΜΦΕΡΟΝΤΑΣ ΟΡΟΥΣ

Αί έφεττειναι έκκοκιστικαί μηχαναί με ρουλεμάν θελιώνουν κατά 50 ο/ο εις τόν χειρισμόν και είναι απολύτως ήγγυημένα δια τήν κανονικήν λειτουργίαν.

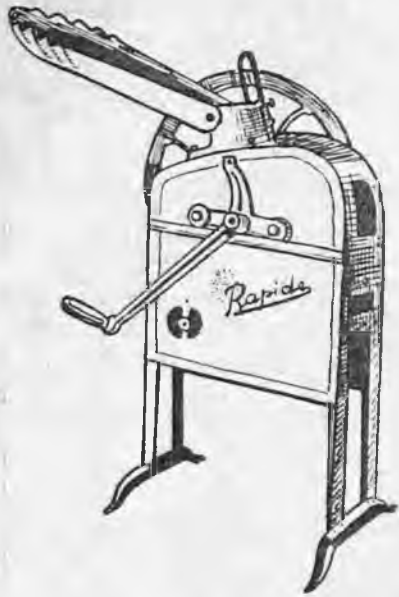

**ΕΚΚΟΚΙΣΤΙΚΗ ΜΕ ΕΝΑ ΣΤΟΜΙΟΝ**  
με Ρουλεμάν και άνευ Ρουλεμάν  
Βάρος μόνον 60 χιλιόγραμμα  
Παραγωγή 250 εκάδες καθ' ώραν

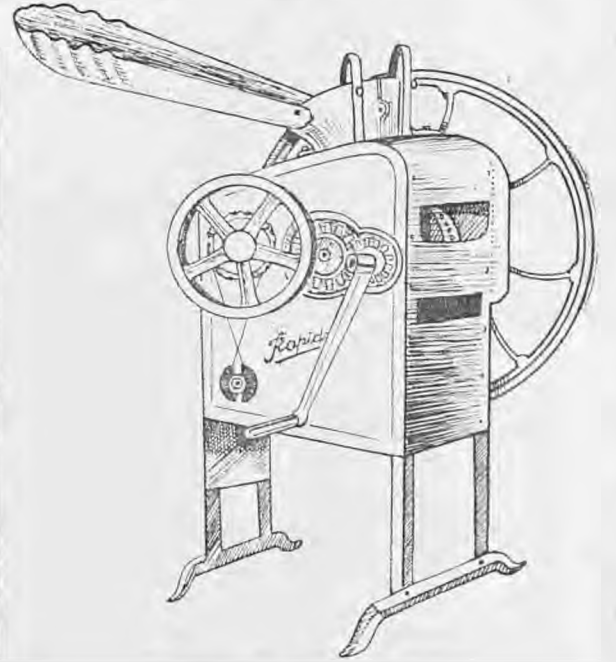
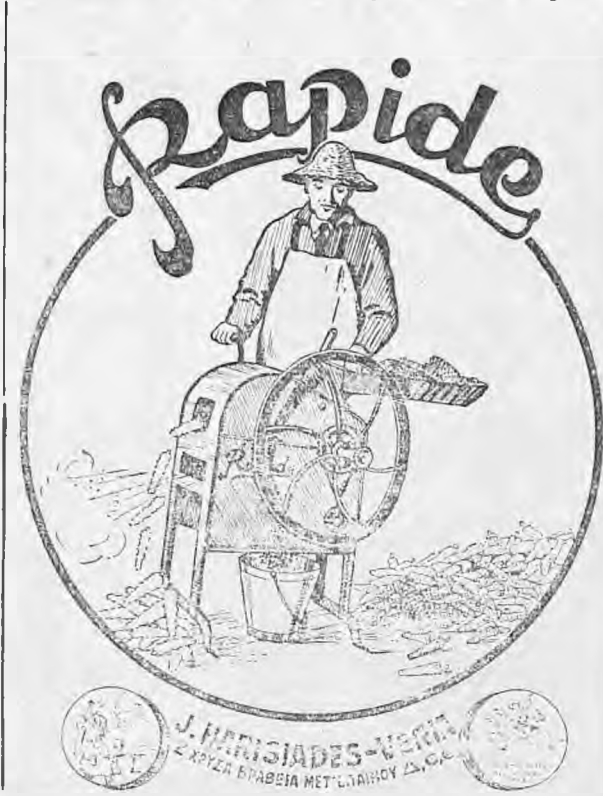

**ΕΚΚΟΚΙΣΤΙΚΗ ΜΕ ΔΥΟ ΣΤΟΜΙΑ**  
με Ρουλεμάν και άνευ Ρουλεμάν  
Χειροκίνητη Μηχανοκίνητη μεγάλης απόδοσης  
Βάρος 105 χιλιόγραμμα

Κατασκευασμένα κατόπιν μακράς πείρας έν συνδυασμῳ με άλλους τύπους τειούτων μηχανῶν.

Χαλύβδινα έξ ολοκλήρου, ενισχυόμενα εις όλα τὰ μέρη με άνεμιστήρας

**ΕΛΛΗΝΙΚΗ ΒΙΟΜΗΧΑΝΙΑ**  
**ΕΚΚΟΚΙΣΤΙΚΑΙ ΜΗΧΑΝΑΙ**  
**ΑΡΧΑΒΟΣΙΤΟΥ**  
**Ι. ΧΑΡΙΣΙΑΔΗΣ - ΜΗΧΑΝΟΥΡΓΟΣ**  
ΒΕΡΡΟΙΑ (ΜΑΚΕΔΟΝΙΑΣ)

έλαφρα και εύκολομεταχειρίσται ανώτεραι τῶν Αμερικανικῶν και Εθρωπαϊκῶν.

Ηγγυημένα δια τήν ανωτερότητα τόσοι δια τήν καλήν λειτουργίαν και άντοχήν, ὅσον και δια τήν απόδοσιν.

Δυναμέθα να μετατρέψωμεν ὅλας τὰς μηχανάς παλαιού τύπου εύκόλως με Ρουλεμάν.



Έσωτερική εμφάνισις

**ΠΙΝΑΞ ΑΝΤΑΛΛΑΚΤΙΚΩΝ ΤΩΝ ΕΚΚΟΚΙΣΤΙΚΩΝ ΜΑΣ ΜΗΧΑΝΩΝ**

Τὰ έν τῳ παρόντι πίνακι παρουσιάζονται ανταλλακτικά είναι τὰ κυριότερα εκ τῶν ὑποκειμένων εις φθοράν.

Έκ τῶν ανταλλακτικῶν τούτων πάντοτε διαθέτομεν έτοιμοπαράδοτα διατηροῦντες ειδικήν αποθήκην τούτων πρὸς άμεσον έξυπηρέτησιν τῶν πελατῶν μας.

Τὰ ανταλλακτικά ταῦτα είναι: έξαιρετικῆς ποιότητος δεδοκιμασμένης άντοχής και απολύτως έφαρμοστά εις τὰς μηχανάς μας.

Πάντοτε δ λαμβάνων άνάγκην οίουδήποτε ανταλλακτικῶν πελάτης μας δύναται σημειῶνων εις ήμας τόν αριθμόν τοῦ ανταλλακτικῶν να τὸ έχη άμέσως εις τήν διάθεσιν του χωρὶς οὔδεμίαν καθυστέρησιν.

Ζητήσατε από εἴλους τοῦς αντιπροσώπους μας οίονδήποτε ανταλλακτικῶν.

**ΠΙΝΑΞ ΑΝΤΑΛΛΑΚΤΙΚΩΝ ΤΩΝ ΕΚΚΟΚΙΣΤΙΚΩΝ ΜΑΣ ΜΗΧΑΝΩΝ**

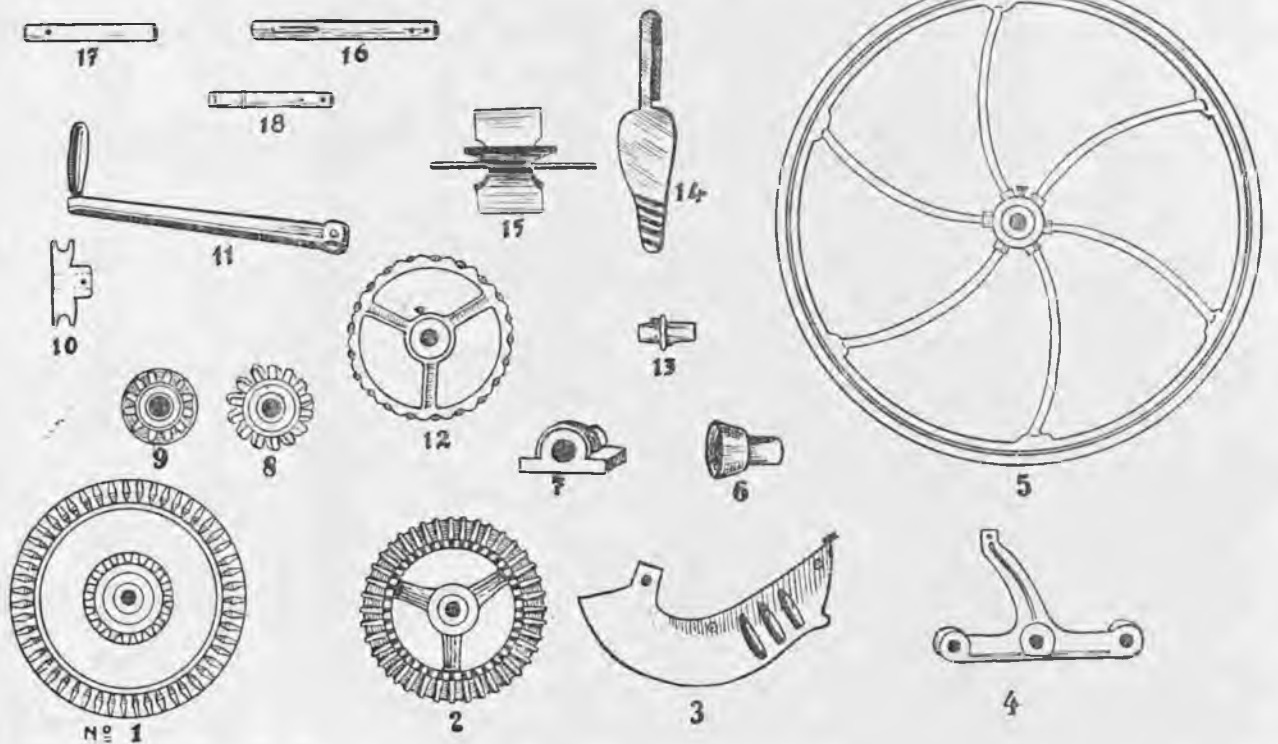

**ΟΝΟΜΑΣΤΙΚΗ ΚΑΤΑΣΤΑΣΙΣ**

Αριθ. 1 Δίσκος	Αριθ. 7 Κουσινέτο	Αριθ. 13 Κουσινέτο άνεμιστρος
> 2 Ἀρπάκτης	> 8 Γρανάζι μικρὸ	> 14 Γλώσσα
> 3 Λεκάνη	> 9 αιάζι με φλάντζα	> 15 Ἀνεμιστήρ
> 4 Τρίγωνο Κουσινέτο	> 10 Τροχὸς άνεμιστήρος	> 16 Ἄξων Κεντρικὸς
> 5 Βολάν	> 11 Χειροῦλι (Μανιπέλα)	> 17 Ἄξων Δίσκου
> 6 Χωνὶ διαλογῆς σπόρου	> 12 Δοντωτὴ Τροχαλία	> 18 Ἄξων Μανιπέλας

Αριθ. 2773

**ΑΠΟΔΙΚΤΙΚΟΝ**

Ἐν Βερροία σήμερον τὴν 4ην τοῦ μηνὸς Νοεμβρίου τοῦ χιλιοστοῦ ἐνεακοσιοστοῦ τριακοστοῦ ἐνάτου (1939) ἔτους, ἡμέραν τῆς ἐβδομάδος Σάββατον καὶ ὥραν 10ην π.μ. ὁ ὑποφαινόμενος δικαστικὸς κλητὴρ τῶν ἐν Βερροία Πρωτοδικῶν Ἡλίας Π. Σπανίδης τῆ ἐγγράφῳ παραγγελίᾳ τοῦ κ. Βλάση Βασιλεγγλου πληρεξουσίου δικηγόρου τῆς Δεβάντας συζύγου Παναγιώτου Πασπάλη τὸ γένος Δεληγιώργη κατοικοῦ Ἀραβιοῦ μετέβην καὶ ἐπέδωκα πρὸς τὸν κ. Εἰσαγγελεῖ τῶν ἐν Βερροία Πρωτοδικῶν διὰ τὸν ἀνώστου διαιμοιῆς Παναγιώτην Πασπασην κάτοικον ἄλλοτε Ἀραβιοῦ ἀκριβῆς ἀντίγραφον τῆς ὑπ'

ἀριθ. 358 ἑ. ἑ. πράξεως τοῦ κ. Εἰρηνοδίκου Γιαννιτῶν δι' ἧς ὁρίζει χρόνον πρὸς ἐξέτασιν μαρτύρων ἐπὶ τῶν θεμάτων τῆς ὑπ' ἀριθ. 432)1938 ἀποφάσεως τοῦ Δικαστηρίου τῶν ἐν Βερροία Πρωτοδικῶν τὴν 1ην Δεκεμβρίου 1939 ἡμέραν Παρασκευὴν καὶ ὥραν 4ην μ.μ. τόπον δὲ τὸ Εἰρηνοδικεῖον Κατάστημα Γιαννιτῶν πρὸς γνώσιν του καὶ διὰ συνεπιῆ. Καὶ εἰς ἐνδειξιν.

Ὁ Δαβὼν Εἰσαγγελεὺς  
 Τ. Σ. Γ. ΤΟΥΜΠΗΣ  
 Ὁ Δικαστικὸς Κλητὴρ  
 ἩΔ. ΣΠΑΝΙΔΗΣ

Δημοσιευθῆτω διὰ τοῦ δελτίου Νομικῶν καὶ τῆς ἐν Βερροία Ἐφημερίδος "Ἄστηρ", Βερροία αὐθιμερὸν

Τ. Σ. Ὁ Εἰσαγγελεὺς  
 Γ. ΤΟΥΜΠΗΣ

**ΠΡΟΚΗΡΥΞΙΣ ΔΗΜΟΠΡΑΞΙΑΣ**

Ὁ Γ.Σ.Α.Α.Κ. Σταυροῦ Βερροίας Διακηρύττει ὅτι, Τῆς Κυριακῆς 19ην Νοεμβρίου ἑ. ἑ. 1939 καὶ ὥραν 2—5 μ.μ. ἐκτίθεται εἰς πλειοδοτικὴν δημοπρασίαν ἐν Σταυρῷ ἡ μονοετῆς ἐνοικίασις τοῦ ὑπ' ἀριθ. 411 κληρομεριδίου ἐκ στρεμάτων 120 ὑπὸ τοῦς γνωστούς ἔρους ὧν δύναται νὰ λαμβάνωσι γνώσιν οἱ ἐνδιαφερόμενοι παρὰ τοῦ κ. Ἐπιτρόπου Κ.Σ.Σ.Ε. Κεντρικῆς Μακεδονίας καὶ τῆς Ἐνώσεως Γεωργικῶν Συνεταιρισμῶν Βερροίας καὶ παρὰ τοῦ Γραφείου

**ΓΕΩΡΓΙΟΣ ΚΩΝΣΤΑΣ**  
**ΟΦΘΑΛΜΙΑΤΡΟΣ**  
 ΟΔΟΣ 4ης ΑΓΟΥΣΤΟΥ ΑΡΙΘ. 46  
**ΘΕΣΣΑΛΟΝΙΚΗ**

Δέχεται τοὺς πάσχοντας κατὰ τὰς ὥρας 9—1 καὶ 4—7 μ.μ.

τοῦ Συνεταιρισμοῦ.  
 Ἐν Σταυρῷ τῆ 2α Νοεμβρίου 1939  
 Ὁ Πρόεδρος Σ.Α.Α.Κ. Σταυροῦ  
 Χ. Δημόπουλος



**ΘΕΡΑΠΕΥΤΗΡΙΟΝ**

**“ΟΙ ΔΩΔΕΚΑ ΑΠΟΣΤΟΛΟΙ”**  
 ΠΛΑΤΕΙΑ ΒΑΡΔΑΡΙ Τηλ. 21—15

Περιλαμβάνει τρεῖς μοντέρνας Κλινικάς  
**ΠΑΘΟΛΟΓΙΚΗΝ - ΧΕΙΡΟΥΡΓΙΚΗΝ - ΜΑΙΕΥΤΙΚΗΝ**  
 Αἰετώτεροι καὶ τελειότεροι Κλινικαὶ Θεσσαλονίκης  
 Ἐκτίσθη ἐπιτηδῆς διὰ Κλινικὰς Ἐνοχία, καθαριότητης, φωτισμός, κεντρικὴ θέρμανσις, περιπολιεὶς  
**Διευθυντής: ὁ Ἴατρος κ. Δ. ΚΩΣΤΟΠΟΥΛΟΣ**  
 Συνεργάται οἱ ἀριστοὶ τῶν ἱατρῶν

**ΤΙΜΑΙ ΛΟΓΙΚΑΙ**

ΑΠΟΚΛΕΙΟΝΤΑΙ ΤΑ ΜΟΛΥΣΜΑΤΙΚΑ ΚΑΙ ΟΙ ΦΘΙΣΙΚΟΙ

ΔΙΚΗΓΟΡΙΚΟΝ ΓΡΑΦΕΙΟΝ  
**ΞΕΝΟΦ. ΙΩ. ΧΑΤΖΗΣΑΡΑΝΤΟΥ**  
 ΠΟΙΝΙΚΑ — ΑΣΤΙΚΑ — ΔΙΟΙΚΗΤΙΚΑ  
 ΟΔΟΣ ΚΟΡΑΗ 4 - ΑΘΗΝΑΙ

Τὰ Χαρτικά σας εἶδη  
 Τὰς τυπογραφικὰς σας  
 ἐργασίας στὸ Τυπογραφεῖον **ΓΟΥΝΑΡΗ**.



**1000 ΔΡΑΧΜΕΪ ΔΙ' ἘΝΑ**  
**Ἐμπλαστρον ΛΕΟΝΤΟΣ!**

Ἰσχυαλγία, ρευματισμοί, ὀσφυαλγία, προκαλοῦν τρυφεροὺς πόνους, κεντοῦν ὅπως δελόναί τούς μῦς καὶ τὰς ἀρθρώσεις. Τότε ἡ βοήθεια ἀξίζει κάθε ποσό. Ἐνα Ἐμπλαστρον Λεόντος κοστίζει μόνον μερικὰς δραχμὰς. Δέν δά ἤτο καλὸ νὰ ἔχετε ἕνα στὸ σπῆτι σας γιὰ κάθε περίπτωση; Ἐτοί ἔχετε ἀμέσως τὴν βοήθειαν πού ἔχετε ἀνάγκη.

Ἀμέσως μετὰ τὴν τοποθέτησιν τοῦ Ἐμπλαστρου λέοντος αἰσθάνεσθε μετὰ εὐεργετικὴν δραστικότητα, ἡ κυκλοφορία τοῦ αἵματος ἐπιταχύνεται, διαλύονται τὰ ἄλατα, τὰ νεῦρα ἠσυχάζουσι καὶ καταπαύουσι οἱ πόνοι.

Ἀγοράσατε ἕνα Ἐμπλαστρον λέοντος ἀπὸ τὸ φαρμακεῖον. Ἄν τὸ χρειασθῆτε δά τὸ ἔχετε ἀμέσως στήν διαθέσιν σας.



**ΕΜΠΛΑΣΤΡΑ ΛΕΟΝΤΟΣ**

**ΕΘΝΙΚΗ ΤΡΑΠΕΖΑ ΤΗΣ ΕΛΛΑΔΟΣ**

ΙΔΡΥΘΕΙΣΑ ΤΩ 1841

ΚΕΦΑΛΑΙΑ . . . . . Δρ. 1.205.000.000—  
 ΚΑΤΑΘΕΣΕΙΣ τῆ 30ῆ Ἰουνίου 1939 Δρ. 10.665.000.000—

Δέχεται καταθέσεις εἰς δραχμὰς ἐπὶ προθεσμία, ἐν ὄψει καὶ εἰς Ταμιευτήριον, καὶ ἐκτελεῖ παντὸς εἴδους Τραπεζικὴν ἐργασίαν.

Ἐποκαταστήματα καθ' ὅλην τὴν Ἑλλάδα.  
 Ἀνταποκρίται εἰς ὅλας τὰς πόλεις τοῦ Ἐξωτερικοῦ.

# ΒΕΡΡΟΙΑ

Η ΑΡΧΑΙΟΤΕΡΑ ΤΩΝ ΕΝ ΒΕΡΡΟΙΑ ΕΦΗΜΕΡΙΔΩΝ  
ΕΚΔΙΔΟΜΕΝΗ ΚΑΘΕ ΕΒΔΟΜΑΔΑ

ΣΥΝΔΡΟΜΗ ΕΤΗΣΙΑ

\*Εσωτερικόν Δραχμ. 100.  
\*Εξωτερικόν Δραχμ. 10.  
\*Αμερικη... Δολάρια

ΙΔΙΟΚΤΗΤΗΣ - ΔΙΕΥΘΥΝΤΗΣ

Ι. Γ. ΓΟΥΝΑΡΗΣ

Τηλεγραφήματα «ΑΣΤΕΡΑ» - Βέρροια

Διεύθυνση δημοσιεύσεων  
ή μη δέν επιστρέφονται

Δημοσιεύσεις: \*Ο Ζείγος Δρ. 4

Περίοδος Δευτέρα - Έτος Ίδρύσεως 1924  
\*Έτος ΙΕ' \*Αρ. Φύλλου 326413

Δευτέρα 13 Νοεμβρίου 1939

\*Το φύλλον Δραχμαί 2.

Τιμή παλαιού φύλλου Δραχμαί 5.

## ΤΟ ΔΙΑΓΓΕΛΜΑ ΤΟΥ ΑΡΧΗΓΟΥ

**Φαλαγγίται και φαλαγγίτισσες,  
Σκαπανεῖς και σκαπανίσσες,**

Σήμερα συμπληρούνται δύο χρόνια αφ' ότου ἐγεννήθηκε και ιδρύθηκε ή 'Εθνική 'Οργάνωσις Νεολαίας. Από τις 7 Νοεμβρίου του 1937 πού ήτανε ή πρώτη εμφάνισή της έως τὰ τώρα, από πόσα στάδια πέρασε τὸ ξέρουμε όλοι. Στην αρχή παρουσιάστηκαν δυσκολίες, αντιδράσεις, φανερες και κρύφες όχι λίγες. Και ἐχρειάστηκε νὰ κατακτήσετε σιγά - σιγά τή θέσιν σας και μέσα στην κοινωνία και μέσα στο Κράτος. Εγὼ ἔτρεμα στο κάθε σας βήμα μήπως και παραστρατήσετε. Αλλά ἐσεῖς ἐφανήκατε παιδιά ἀντάξια της 'Ελλάδος. Γεμάτα ἐνθουσιασμό και ἀφοσίωση. Και ἔτσι τὸ ἔργο μας τὸ κοινὸ ἔβγηκε πέρα. Γιατί ἔβγηκε πέρα τὸ ἔργον μας τώρα. Τώρα ἐστερέωσε δυνατὰ και τίποτε δέν ἡμπορεῖ νὰ τὸ κλονίση. Βέβαια δέν ἡμποροῦμε ἀκόμα νὰ πούμε ὅτι εἶμαστε τέλειοι. Εἶνε πολλά πράγματα πὸν μᾶς λείπουν ἀκόμα και πὸν βέβαια θὰ τὰ ἀποκτήσουμε. Αλλά κάθε ἀντίδραση ἐχει λείψει και καμμιά ἐπιβουλή δέν ἡμπορεῖ πλέον νὰ βρεθῆ μπροστά μας, ὅπως στις αρχές. Αὐτὰ ὅλα ἐξηφανίστηκαν σάν ἀπὸ μιά δυνατὴ ὄρμη του ἀνέμου, ὅπου ήταν ὁ ἀνεμος του ἐνθουσιασμοῦ, της 'Ελληνικῆς Νεότητος. Εἶμαστε τώρα 750.000 παιδιά, ἀγόρια και κορίτσια σ' ὅλη τὴν 'Ελλάδα Δηλαδή ἡμαστε πρὸ δύο περίπου μηνῶν 750.000. Τώρα θὰ εἶμαστε πολὺ περισσότεροι και μέσα στη χρονιά πὸν διατρέχουμε νὰ ὑπερβοῦμε βέβαια πολὺ τὸ ἑκατομμύριο. Ὅλες οἱ κοινωνικὲς τάξεις εἶνε μέσα στην 'Εθνική 'Οργάνωση Νεολαίας. Πλούσιοι και πτωχοὶ, ἀνώτεροι και κατώτεροι, παιδιά τῶν σχολείων και παιδιά τῶν ἐργοστασίων, κορίτσια της κοινωνίας και κορίτσια ἐργαζόμενα, ὅλα τὰ παιδιά της 'Ελλάδος εἶνε μέσα σὲ μιά ἑνωσιν ἱερή, συνενωμένα μεταξύ τους, ἀδιάσπαστα και ἀλληλέγγυα για νὰ δημιουργήσουν ἐκεῖνο πὸν λέγει και τὸ τραγούδι σας: Μιά 'Ελλάδα νέα. Και τώρα ἐσεῖς ὅλα, ἀγαπητά μου παιδιά, ἀγό-



## Ο ΠΡΟΧΘΕΡΙΝΟΣ ΕΝΘΟΥΣΙΑΣΜΟΣ ΕΟΡΤΑΣΜΟΣ ΤΗΣ ΕΠΕΤΕΙΟΥ ΤΗΣ Ε. Ο. Ν.

Με μεγάλο ἐνθουσιασμόν ἐωρτάσθη χθὲς Κυριακὴν ή ἐπέτειος της ἰδρύσεως της Ε. Ο. Ν. και ἐν τῇ πόλει μας.

Ὁλόκληρος ή πόλις ἔπλεε εἰς τὸ κυανόλευκον σημασιολισθέντων τῶν δημοσίων και ἰδιωτικῶν καταστημάτων και τῶν οἰκιῶν.

Τὸ χαρμόσυνον της ἡμέρας ἀνήγγειλε ή Μουσικὴ της Φρουρᾶς Βερροίας και τυμπανιστῆς της Ε. Ο. Ν. διασχισαντες τὰς ὁδοὺς της πόλεως και παιανίσαντες διάφορα ἔθνικὰ τεμάχια.

Τὴν 10.30 π. μ. ἐν τῷ Ἱεροῦ Ναοῦ του Πολιούχου τῆς πόλεως μας Ἁγίου Ἀντωνίου ἐψάλη δοξολογία εἰς ἣν παρέστησαν ἅπανοι αἱ ἐν τῇ πόλει μας Στρατιωτικοί, Πολιτικοί, Δικαστικοί και Δημοτικοί Ἄρχοι, ὁ Πρόεδρος της Νομαρχικῆς Ἐπιτροπῆς Ε. Ο. Ν. κ. Κεφαλάς, ὁ Διοικητῆς Ε. Ο. Ν. Βερροίας κ. Τσαλόπουλος, ή Διοικήτρια Ε. Ο. Ν. Θηλέωνδινς Ζώκου κ. κ. Λιευθένται των ἐν τῇ πόλει μας Τραπεζικῶν Ἰδρυμάτων, τα προεδρεία τῶν Σωματείων και Ὀργανώσεων της πόλεως μας και πικρὰ πλήθη λαοῦ ἐνθουσιῶντος και παλλομένου ἀπὸ ἀγνῶν και πατριωτικῶν ἐνθουσιασμοῦν.

Μετὰ τὴν δοξολογίαν ἐγένετο συγκέντρωσις τῶν ἀρχῶν και του λαοῦ ἐν τῇ πλατεῖα Γεωργίου Α! ὅπου εἶχον παραταχθῆ και ἅπαντα τὰ πρῆματα της Ε. Ο. Ν. Βερροίας και ὅπου ὁ Ὑποφαλαγγάρχης Διοικητῆς Π. Γεωργίου Πενσιφερειακῆς Ὑποδιοικήσεως Ε. Ο. Ν. Ημαθίας κ. Μαραγκογιάννης ἐξεφώνησε ἐνθουσιώδη και πατριωτικῶν λόγων. Μετὰ τὴν ἐκτέλεσιν τῶν ὕμνων

Νεολαίας και της Αὐγούστου ἀπὸ τῶν Μουσικῶν Φρουρᾶς Βερροίας και Ε. Ο. Ν. ἐγένετο κατάθεσις στεφάνου, μετὰ δὲ τὴν ἀνάγνωσιν του Ἐθνικοῦ Ὑμνου ἐγένετο παρέλασις τῶν τμημάτων Ε. Ο. Ν. καὶ ἦν ἐθαυμάσιον τὸ περᾶσθη τῶν φαλαγγιτῶν, φαλαγγιτισσῶν, σκαπανέων και σκαπανισσῶν. Μετὰ τὴν παρέλασιν ἐγένετο δεξίωσις εἰς τὴν Γραφεῖα της Περιφερειακῆς Ὑπὸσεως Ε. Ο. Ν.

Τὸ ἀπόγευμα ἐγένετο συγκέντρωσις ἐν τῷ γηπέδῳ του Δήμου, γυμναστικαὶ ἐπιδειξίεις της Ε. Ο. Ν. και ἀθλητικοὶ ἀγῶνες μεταξύ μελῶν Φαλαγγῶν Βερροίας, Νεόσοῦ, Γιδᾶ, τὸ δὲ ἔσπερον Λαμναθηφροῖα. Καὶ οὕτω με ἐνθουσιασμόν μεγάλον και ἀνυπόκριτον ἐορτάσθη ή ἐπέτειος της ἰδρύσεως της Ε. Ο. Ν.

ΘΕΩΡΟΣ ΑΡΓΥΡΟΠΟΥΛΟΥ-ΡΟΥΤΙΖΟΥ

Ἐν τῶς τῶν ἡμερῶν ἀφικνεῖται ἐκ ἐξόλου ὁ ἐρακτικὸς θεῖσος της εἰς τὴν περιφέρειαν Ἀργυροπούλου και του κ. Γεῖννη Βρούσου και θὰ ἀρχίση εἰς παραστάσεις του εἰς τὸ κεντρικὸ μαθητικὸν «Στάδιον» με τὴν ἐσκερῆστικὴν κωμῳδίαν του Μαρμαρίκου ντὲ Κωμικῶν καὶ νύφη ἀπὸ τὸ κωμῳγὸν σὲ τρεῖς πράξεις.

Τὸ θεῖσος ἀπερτιζέται ἀπὸ γνωστὰ και καλά στοιχεία του Ἑλληνοκυπριακοῦ θεάτρου.

Ἐκείνη ἐκείστην ὁ θεῖσος θὰ διδῆ ἀπογευματινὰς παραστάσεις με λαϊκὰς τιμάς.

ρια και κορίτσια νὰ δουλέψετε για νὰ ἀναπτύξετε και νὰ τελειοποιήσετε ἐκεῖνο πὸν ἐκάμαμεν ἔως τὰ τώρα. Ὅπως σᾶς εἶπα πάρα πάνω, εἶναι πολλά πράγματα πὸν μᾶς λείπουν. Αλλά εἶμαι βέβαιος ὅτι με τὴν ἐργασία και με τὸν κόπο και με τὴ θυσία θὰ τὰ ἀποκτήσουμε ὅλα.

Λοιπὸν, παιδιά της 'Ελλάδος, δουλειά! δουλειά! και δουλειά!

ΙΩΑΝΝΗΣ ΜΕΤΑΞΑΣ

ΠΡΟΕΔΡΟΣ ΤΗΣ ΚΥΒΕΡΝΗΣΕΩΣ & ΓΕΝΙΚΟΣ ΕΠΙΘΕΡΗΤΗΣ ΤΗΣ Ε. Ο. Ν.

# ΕΜΕΙΣ Η ΝΕΑ ΓΕΝΕΑ

«Ξηγηήσθε τέκνα κι' ήλθεν ή ώρα, κι' ήλθεν ό δεϊπνός ό μουτικός».

«Ετσι άντηχόσαε πέρα από τις βουνοκορφές και τις θάλασσες, τό τραγούδι του σκλαβωμένου ποιητή Ρήγα Φεραίου, με την μεγάλη ψυχή του έλευθέρου πολιορκημένου, που ή ξένη κυριαρχία βόρυνε την ψυχή του.

Μέρα νύχτα με τα έμπιστομένα τραγούδια του για την πατρίδα, έδινε ζωή παλμό, ύναμι, και θάρρος, στην καρδιά του κάθε Έλληνα, για να πολεμήσουν και να ξετινάξουν τον ξενικό ζυγό. Με τό τραγούδι και τα λόγια του που σαν λαμπάδες φώτιζαν την ψυχήν του κάθε Έλληνα, τους θύμιζε τό καθήκον που είχα όλου τους, να έτοιμασθούν και να δώσουν τους υγρούς τους.

Τι να κάμωμε την ζωή την σκλαβωμένη; Μια ώρα έλεύθερη και ως παιδίωμε για την πίστη την θρησκεία, και τον έθνισμό μας.»

«Ετσι άντηχόσαε τα λόγια του στους σκλάβους αδελφούς, και τους συγκινούσαν ως τα κατάβαρα του ελίου του. Και τ' όνειρο του ποιητή που σαν μοχλός άνέσταινε την ερρειωμένη Έλληνική αίτια, γίνηκε πραγματικότητα. Κι' ό λειρωμός ήλθε σ' ό γαλαστή μέρα και σαν λουλούδι να ξαναγεννηήσθε από την τέφρα της την Ελλάδα.

Αγωνίστηκα και διέλυσα τις βαρείες άλυσίδες τους, ύπόμειναν και νίκησαν, και διεφύλαξαν άγρια και άμόλυτα τις έστίες, τους βωμούς, και εκμηδένισαν τό χρόνο που στάθηκε άνικαίως να καταλάβη την Έλληνική φυλή...»

Και τό παραμύθι κείνον του καιρού ξοιζωντάιψε σ' ό χρόνια τα δικά μας. Όταν ύπνυλα θέλησαι ξένοι έχθροί της πατρίδος μας, να άναρρώσουν την Έλληνική διάταξη, να σκοτεινιάσουν με τις μαύρες ιδέες τους, τον γαλαζίο σφραγίο της Έλληνικής σκέψης, να καταπατήσουν τα άσπιλα ακηρώματα, τις άγνές έστίες, και να ερρειώσουν τους ναούς μας, σ' ό γλυκός ποιητής Φεραίος, βγήκε από τους Έλληνικούς κόλπους ένας πατριώτης

σαν άρχαίος Θεός καλωσύνης και αγάπης και σ' ό ρόδινο φέγγος της 4ης Αύγουστου σάλπισε με την κραταιή μιλιάν του τό κήρυγμα του νέου πολιτισμού, και της καινούργιας έλευθερίας από την ξένη επίδραση. Κι' άντήχησε τό θείο τραγούδι του, πάνω άπ' τις κορφές των βουνών, ξεπέρασε τα πελάγη και τις θάλασσες, κι' έρδασε ίσαμε τους κάμπους και τους άγρούς. Μπήκε ή μουσική των λόγων του στην σιδερένια πόρτα του ληνισιόσπιτου μά και στην χαμηλή πόρτα του άγρότη, κι' έρδασε ίσαμε τό ταπεινό έργαστήρι του έργάτη και της εργάτιδος. Και φτέρωσε και άναζωογόνησε και άνόρθωσε τα άποτισμένα ιδαιικά στην ψυχή του κάθε Έλληνα και κάθε Έλληνίδας. Με τον γλυκό αυλό της μιλιάν του, τόνωσε τό πτωχέμένο ήθικό των έλληνοπουλων και σαν έμψυχωτής Φεραίος μίλησε.

«Ξηγηήσθε νέοι, νέες, πικληκάριε, για να άνορθώσουμε τα τσακισμένα φτερά της Πατρίδος μας, ν' άναστήσουμε τα πάλια κοιμισμένα ιδαιικά της, και να περιφρουρήσουμε τα άφημένα στήνορά μας». Σ' όν Αχιλλέας άτσάλειος, με της αίσιουδοξίας τη δύναμη και την αυτοπεποίθησι έδωσε τό χαίγελιο, την πίστι, τό θάρρος και την έλπίδα και σ' όν φτωχό και σ' όν αδύνατο Χάρισε την ενδεξία στην ψυχή του άνδρα, της γυναίκας, της νέας. Σ' όν ένας δάσκαλος της άρμονίας τακτοποίησε και έταξε κάθε ένα στην θέσι του και έκαμε τό κράτος, κράτος άρμονίας, τάξεως και πίστεως.

«Έδωσε δύναμη και περιφάνεια στην νέα γενεά, και τους είπε ότι από αυτούς περιμένει μεγάλα πράγματα, άπ' τους νέους καρτερεί να δημιουργήσουν, να άναδείξουν την Ελλάδα άπαράμιλλη και δυνατή.

Τό κήρυγά του ορίζωσε σαν σπόρος στις ψυχές των Έλληνοπουλων και σηήνος από λευκά περιστέρια τον περικύκλωσαν για να ακούσουν με χαμόγελο τό μίλημά του. Τον είπαν Πα-

τέρα και άναγεννητή, και τώρα δεν έχουν άλλο ιδαιικό παρά τό ιδαιικό του, μια πίστη την πίστη του, κι' ένα σκοπό τον σκοπό του. Να δημιουργήσουν, να μεγαλοουργήσουν, και να οικουδομήσουν τον ζον Έλληνικόν Πολιτισμό. Τα μαύρα σύννεφα δει σκίζουν πιά τον γαλαζίο σφραγίο της πατρίδος μας, ή ξένη επίδραση σαν έχθρα φαρμακερή θάφτηκε βαθειά στο χλωμα. Τα ζιζάνια καθαροθήκαε από τον γλοερό τόπο των Έλληνικόν και γλαυκά και ώραϊα και άκατάλυτα γαντάζουν τα ιδαιικά της πατρίδος, της θρησκείας, της οικουσιείας. Κι' έμεϊς ή νέα γενεά, που με τόση καλωσύνη μάς μίλησε ή φωνή του Αρχηγού και Πατέρα. ως φανοίμε άντάξιοι της προσδοκίας του, των έλπίδων του. «Ας δώσωμε να του δώσωμε την μεγάλη χαρά, που περιμένει από μάς. Έμεϊς, ή νέα γενεά, που είμαστε τό μέλλον τό γλαυκό της πατρίδος μας, τό λουλούδι που θα δώση καρπό ως προσπαθήσουμε να φανοίμε άντάξιοι Έκείνου, που μάς δημιούργησε και άνέδειξε την μέρα της 4ης Αύγουστου. «Ας άνυψώσωμε τα πνεύματά μας, ως μάθηγε την εγγεία της ψυχής, του θάρρους, της έγκρατείας, ως άναπτύξωμε την όρασι του του, του σώματος της ύπομονής, για να δώσουμε καρπό ύγειη, υροσερό, εχρημο για να γίνουμε άντάξια παιδιά Κείνου που τον άποκαλοίμε Αρχηγρό και Πατέρα.

«Έμεϊς ή νέα γενεά, ως έχομε βιθειά μας, την χρυσή λαμπάδα που μάς μετέδωσαν άναζωογονημένη οι μεγαλείτεροί μας, κι' ως φυλάξωμε περιδέραιο γύρω σ' ό λαιμό μας. την αγάπη στην πατρίδα στην οικουγενειακή έστία, και σ' ό άνώτερα ιδαιόδη του Έθνοϋς μας.

«Ας πάρομε παραδείγματα από τα φωτεινά πνευματικά δημιουργήματα των Αρχίων Έλλήνων, τους φωτοδύτας της οικουμένης όλόκληρης, και ως δημιουργήσωμε ένα τέτοιον πολιτισμό λαμπρό και φωτεινό και άπαράμιλλο που νάχωμε τό θάρρος να πούμε. «Πάς μή Έλλην Βάρβαρος» Έμεϊς ή νέα γενεά, που μεθαύριο θα κρίνη τις τύχας του Έθνοϋς μας

**ΠΡΟΚΗΡΥΞΙΣ ΔΗΜΟΠΡΑΞΙΑΣ**  
Ο Γ.Σ.Α.Α.Κ. Σταυρού Βερροίας Διακηρύττει ότι,  
Την Κυριακήν 19ην Νοεμβρίου έ. έ. 1934 και ώραν 2—5ην μ. μ. εκτίθεται εις πλειοδοτικήν δημοπρασίαν εν Σταυρώ ή μονοετής ένοικίασις του 5π' αριθ. 411 κληρομεριδίου εκ στρεμμάτων 120 καθώς έπίσης και έτερα 40 στρέμ. διαθέσιμα εκ των άποξηρανθειών γαιών υπό τους γνωστούς όρους ών δύνανται να λαμβάνωσι γνώσιν οι ενδιαφερόμενοι παρά του κ. Έπιτρόπου Ε. Σ. Σ. Ε, Κεντρικής Μακεδονίας παρά της Ένώσεως Γεωργικών Συνεταιρισμών Βερροίας και παρά του Γραφείου του Συνεταιρισμού.  
Εν Σταυρώ τη 2α Ν|βρίου 1934  
Ο πρόεδρος Σ. Α. Α. Κ. Σταυρού Χ. Δημόπουλος

**Τα Χριστικά σας είδη γιάς τυπογραφικάς σας εργασιάζ στο Τυπογραφείο ΓΟΥΝΑΡΗ.**

**ΔΙΚΗΓΟΡΙΚΟΝ ΓΡΑΦΕΙΟΝ**  
**ΞΕΝΟΦ. ΙΩ. ΧΑΤΖΗΣΑΡΑΝΤΟΥ**  
ΠΟΙΝΙΚΑ — ΑΣΤΙΚΑ — ΔΙΟΙΚΗΤΙΚΑ  
ΟΔΟΣ ΚΟΡΑΗ 4 - ΑΘΗΝΑΙ

πρέπει να μορφώσωμε τό πνεύμα μας, να εδρύνωμεν την διάνοιά μας, με την μελέτη κείνων των θανμασιών προγόνων μας για να μπορούσωμε να δημιουργήσωμε και να μεγαλοουργήσωμε... Να προσπαθήσωμε τόσο που από τα υροσερά φωτώρια του βροισκόμαστε τώρα να άναστήσωμε τους παληούς Πλάτωνα, Σωκράτα, Μιλτιάδα και ή πατρίδα μας που σ' όν παγκόσμιο χάρτη δείχεται σαν ένα μικρό στίγμα να γίνη πάλι έστία φωτός, διανοίας πολιτισμού, λαμπρότητος, και πηγή επνεύσεως και παραδείγματος: Έμεϊς ή νέα γενεά ή Έλληνική που σε μάς έτυχε να γίνουμε οι πρωτοπόροι της καινούργιας άναγεννησης, ως σηκώσωμε ψηλά την σημαία του ενθουσιασμού τό πως της πίστεϋς, και φτερωμένο από τό χαμόγελο του Αρχηγού, του Βασιλιά, ως προχωρήσωμε και ως χαράξωμε έναν δρόμο ομαλό, στερωτό, και φωτεινό, και ως κάμωμε την Ελλάδα έστία γνώσεως, καλλιτεχνίας, έπιστήμης και ήμίδεων.....

Δόσω Ν. Παναγιωτίδου  
Φαλαγγίτισσα Ανωτάτων Σχολών Διοικήσεως πρωτευούσης.

**ΤΡΑΠΕΖΑ ΑΘΗΝΩΝ**  
ΑΝΩΝΥΜΟΣ ΕΤΑΙΡΙΑ — ΕΤΟΣ ΙΔΡΥΣΕΩΣ 1893

117 ΚΑΤΑΣΤΗΜΑΤΑ ΕΝ ΒΛΛΑΔΙ  
6 ΚΑΤΑΣΤΗΜΑΤΑ ΕΝ ΤΩ ΕΞΩΤΕΡΙΚΩ  
Εν Αγγλία, Αίγύπτω και Κύπρω

Οργανισμός ίδρυθείς υπό της ΤΡΑΠΕΖΗΣ ΑΘΗΝΩΝ  
THE BANK OF ATHENS TRUST COMPANY 205, west 33rd Street — NEW YORK

Καταθέσεις εις Δραχμάς εν ύψει και επί προθεσμία  
ΠΑΣΗΣ ΦΥΣΕΩΣ ΤΡΑΠΕΖΙΤΙΚΗ ΕΡΓΑΣΙΑ ΥΠΟ ΤΟΥΣ ΜΑΛΛΟΝ ΣΥΜΦΕΡΟΝΤΑΣ ΟΡΟΥΣ

«ΑΣΤΗΡ» ΒΕΡΡΟΙΑΣ

Ἡ Ἀρχαιοτέρα ἐν Βερροίᾳ Ἑφημερίς Ἐκδιδόμενη κάθε ἑβδομάδα

Ἰδιοκίτης - Διευθυντής Ὑπεύθυνος

I. Γ. ΓΟΥΝΑΡΗΣ

Οἶκον Διευθυντής

A. Γ. ΓΟΥΝΑΡΗΣ

Ὁδὸς Γ. Κυρίμη

Ὁ Ἀστὴρ ἐκτυπῶνται εἰς τὸ Τυπογραφεῖον Ἰ. καὶ Ἀ. Γούναρη Ὁδὸς Κ. Ἐλευθερωτοῦ-Πλατάνων

ΣΥΝΔΡΟΜΗ ΕΤΗΣΙΑ

Ἐσωτερικοῦ Δραχμᾶ 100 Ἡξωτερικοῦ Φράγκα Χρυσᾶ 10 Ἀμερικῆς Δολλάρια 2

Δημοσιεύματα προσωπικοῦ χαρακτῆρος ἢ ἐν καταχωροῦνται.

Δημοσιεύσεις Πλειστηριασμῶν Διακηρύξεων Δημοπρασιῶν κλπ. τῶν 10 στιγμῶν ὁ στίχος δρ. 4 Κοινωνικά εὔχρηστα κ.λ.π. μὴ συνδρομητῶν δραχ. 50. συνδρομητῶν 25.

Διὰ συνεχεῖς δημοσιεύσεις Ἐμπορικῶν καταστημάτων ἰδιαιτέραι συμφωνία.

Ἀριθμὸς 5559

Περίληψις ἐπιναληπτικοῦ προγράμματος πλειστηριασμοῦ ἀκινήτου.

Ὁ Συμβολαιογράφος καὶ κάτοικος Βερροίας Ἀντώνιος Ἰμμανουὴλ Συρρηκιστῆς

Δηλοποιῶ ὅτι,

Ἐπισημαίνει τῆς ἐν Βερροίᾳ ἐδρευούσης ἀναγνώμον ἐπιχείρησιν ὑπὸ τὴν ἐπωνυμίαν Τράπεζα Κερσοίας ὡς εἰδικῆς διαδόχου τῆς δημοσφύμου ἐπιχείρησιν Ἀσάθε Ἀντιὸν καὶ Σία, ἔγκαιον μέντοι νὰ ληθῇ περὶ τοῦ Δώσιον Γιαννίτου κατοίκου Μονοσπίτων ἀναγνῶν τῶν ἐπ' ἀγ. 211. 495 συμβολαίου τοῦ συμβολαιογράφου Βερροίας Ἰερασίμου Μανωλίδου καὶ κατόπιν τῆς ἐπ' ἀγ. 1111 πέντε (5) τοῦ 1937 ἔτους ἀπεφάσκει τοῦ Ἐπισημασθέντος Νόμου 1) διὰ κεφάλαιον τεσσαράκοντα χιλιάδων δραχμῶν νομιμοποιῶν ἀπὸ τῆς 30ης Ἰανουαρίου 1936, καὶ 2) δι' ἀπὸ γραφον καὶ λοιπὰ ὀφλημάτων 732 νομιμοποιῶν ἀπὸ τῆς ἐπιταγῆς, τοὺς περαιτέρω τόκους καὶ ἔσοδα μέχρι ἐξοφλήσεως ὡς καὶ τὰ ἔσοδα ἐκτελέσεως, θέλει ἐκτελεῖν ἐξ ἀναγκαστικῶν πλειστηριασμῶν ἐπιπέδον μου ἢ τοῦ νομίμου ἀναληρωτοῦ μου τὴν 19ην Νοεμβρίου ἐνεσιώτος 1939 ἔτους ἡμέραν Κυριακὴν ἀπὸ τῆς 10ης ὥρας π. μ. μέχρι τῆς 12ης μεσημβρινῆς τῆς αὐτῆς ἡμέρας ἐν Βερροίᾳ ἔδρα τοῦ ἀναγνώμονος Δῆμου καὶ Ἐπισημασθέντος καὶ ἔσονται τοῦ ποσῶ τῆς πλατείας Ἀγίου Ἀντωνίου καὶ ἐπὶ τῆς ὁδοῦ Κωνσταντίνου Ἐλευθερωτοῦ καφετείου τοῦ Ἰωάννου Χαρίση ἢ καιροῦ μὴ ἐπιτρέποντας ἐνὸς αὐτοῦ συρῆσει

τόπου τῶν πλειστηριασμῶν, εἰς ἀγρὸς τοῦ ὀφθέντος ὀφειλέτου ἐκτάσεως ἑβδομήκοντα πέντε δεκαδικῶν σιευσμάτων κείμενος εἰς θέσιν Καρυῶνα τοῦ χωρίου Πατρίδος τοῦ Ἐπισημασθέντος Βερροίας ὀφειλόμενος γύρωθεν με δούμον Γιαννίτου, με ἀγρὸς Ζεκεριά Ὀμῆρ, με σύνορον Μονοσπίτων, με ἀγρὸν Ἰμμανουὴλ Ἀναγνώστον καὶ με αἰκόπεδον καὶ οἰκίαν Ἀριστείδου Μαστάκη, ἐκτιμηθεῖς πρὸς 1000 δραχμῶν κατὰ σιρέμμα ἦτοι ἐν δλω ἀντὶ ἑβδομήκοντα πέντε χιλιάδων δραχμῶν, ὡς πρῶτην προσφοράν ὁ ἐπισημασθέντος προσφέρει τὰ δύο τρίτα τῆς ἐκτιμηθείσης ἀξίας ἦτοι δραχμῶν πενήκοντα χιλιάδων. Ὁ ὑπερθελειωτής δέον νὰ καταβάλῃ τὸ ἐκπλειστηρίασμα εἰς τὸ Ταμεῖον ἐγγυήσεων καὶ παρακαταθηκῶν συμφωνῶν τῶ νόμου ἄλλως ἐνεργηθῆσεται κατ' αὐτῶν ἀναπλειστηριασμός. Ἡ κατακύρωσις γενήσεται εἰς τὸν τὰ πλείονα προσφέροισα τρίτῳ λεπτῶ τῆς ὥρας μετὰ τὴν τελευταίαν προσφοράν. Τὰ φερέγγυον τῶν πλειοδοτῶν εἶναι τῆς ἀπολύτου κριτικῆς μου. Ἐγένετο ἡ παρούσα σημεῖον τὴν ἕκτην (6) Νοεμβρίου χιλιοστοῦ ἑνεακοσιοστοῦ τριακοστοῦ ἐταίον [1939] ἔτους ἡμέραν Δευτέραν καὶ ἐν τῷ συμβολαιογραφίῳ μου κειμένῳ ἐν τῇ ἐνταύθα καὶ ἐπὶ τῆς ὁδοῦ Κωνσταντίνου Ἐλευθερωτοῦ ἰδιοκτησία κληρονόμων Ἰωάννου Κομπιτολογίου καὶ πρὸς βεβαίωσιν ἐπεγράφη καὶ ἐσφραγισθῆ ὑπ' ἐμοῦ τοῦ συμβολαιογράφου.

Ὁ Συμβολαιογράφος ΑΝΤ. Ε. ΣΥΡΡΗΚΩΣΤΗΣ

ΠΡΟΚΛΗΣΙΣ

Τὸ Ἀρχηγεῖον Βασιλικῆς Χωροφυλακῆς διὰ τῆς ἐπ' ἀριθμὸν 23/24911-23-10-39 Διγῆς του Πρ ο σ κ α λ ε ἰ τοὺς ἐπιθυμοῦντας ὅπως καταταγῶσιν εἰς τὴν Χωροφυλακὴν ἐπὶ τριετῆ θητεία ἰδιώτας τῆς κλάσεως 1940 ἦτοι τοὺς γεννηθέντας τὸ ἔτος 1919

ΔΙΚΑΙΟΛΟΓΗΤΙΚΑ

- 1) Αἰτήσεις ἰδιόχειρος περὶ κατατάξεως τῶν ἐν τῇ Χωροφυλακῇ. 2) Πιστοποιητικὸν εἰσεῖς Προέδρου ἢ Δημάρχου ἐν ᾧ νὰ ἐμφανηται ὅτι εἰσὶν ἐγγεγραμμένοι εἰς τὰ Μητρώα ἀρρένων, τὸ ἔτος γεννήσεως, ὡς καὶ ὅτι εἰσὶν Ἕλληνες ὑπήκοοι καὶ ἀγαθοὶ ἢ ἐν χηρείᾳ ἀνευ τέκνων ἐπικολλημένης ἀπαραιτήτως ἐπ' αὐτοῦ καὶ τῆς φωτογραφίας των. 3) Πιστοποιητικὸν Ποινικῆς τῶν καταστάσεως. 4) Πιστοποιητικὸν Κοινωνικῶν τῶν φρονημάτων. 5) Διηλώσεις τῶν γονέων ἢ κτδεμόνων ὅτι συγκατατίθενται περὶ τῆς κατατάξεως των. Διὰ περισσοτέρας πληροφορίας οἱ ἐνδιαφερόμενοι δύνανται νὰ ἀπευθυνθῶσιν εἰς τὰς Ἀστυνομικὰς Ἀρχὰς ὡς ἐκ τοῦ τόπου κατοικίας ἢ διαμονῆς των.

Ἀριθ. 7309

ΒΑΣΙΛΕΙΟΝ ΤΗΣ ΕΛΛΑΔΟΣ ΟΙΚΟΝΟΜΙΚΗ ΕΦΟΡΙΑ ΗΜΑΘΙΑΣ ΒΙΒΛΙΚΟΝ ΓΡΑΦΕΙΟΝ ΔΙΑΧΕΙΡΙΣΘΕΩΣ ΚΤΗΜΑΤΩΝ ΕΣ ΑΝΤΑΛΛΑΓΗΣ

ΠΡΟΚΗΡΥΞΙΣ ΔΗΜΟΠΡΑΣΙΑΣ ΕΚΠΟΙΗΣΕΩΣ ΑΚΙΝΗΤΩΝ

Ἐκτίθειαι εἰς ἀρχικὴν πλειοψηφικὴν δημοπρασίαν ἐνεργηθῆσομένην τὴν 3ην Δεκεμβρίου ἐ.έ. ἡμέραν Κυριακὴν καὶ ὥραν 11-12 π. μ ἐν Βερροίᾳ καὶ ἐν τοῖς Γραφείοις τῆς Οἰκονομικῆς Ἐφορίας ἢ ἐκποικῆς τῶν κάτωθι ἀνταλλαξιμῶν ἀκινήτων.

ΑΡΙΘ. ΚΤΗΜ.	ΕΙΔΟΣ	ΤΟΠΟΘΕΣΙΑ	ΕΚΤΑΣΙΣ	ΑΙ ΠΡΟΣΦΟΡΑ
850	Οἰκία	Ἰ. ἐ Μπουνάφ	79 μ.τ.	12.000
851	»	»	67 μ.τ.	10.000
965	»	Ἀγ. Ἀναργύρων	64 μ.τ.	15.000
1007	»	Ἀγ. Γεωργίου	111 μ.τ.	33.500
1008	»	»	250 μ.τ.	50.000
1011	»	»	80 μ.τ.	28.000
1058	28)58	» ἐς ἀδιαι- ρέτου	Ἰ. ἐ Μπουνάφ 3976 μ.τ.	77.000
1376	»	Γιολᾶ Γκιλλᾶ	270 μ.τ.	200.000
2220	»	Καραὶ Μαχλιᾶ	94 μ.τ.	10.000

Οἱ ἀναλυτικὸι ὄροι εἰσὶν κατατεθειμένοι εἰς τὸ παρὰ τῆ καθ' ἡμῶς Οἶκον Ἐφορίας Κιβωτῶ Γραφείῳ Διχ. Ἀντιλλ. Κτημάτων, ὧν δύνανται οἱ ἐνδιαφερόμενοι νὰ λαμβάνωσι γνώσιν προσερχόμενοι κατ' ἐκάστην καὶ κατὰ τὰς ἐργασίμους ἡρᾶς.

Ἐν Βερροίᾳ τῇ 13/11/1939 Ὁ Οἰκονομικὸς Ἐφορὸς Ἡμαθίας ΒΑΣΙΛΕΙΟΣ ΦΕΡΤΑΚΗΣ



ΘΕΡΑΠΕΥΤΗΡΙΟΝ

“ΟΙ ΔΩΔΕΚΑ ΑΠΟΣΤΟΛΟΙ”

ΠΛΑΤΕΙΑ ΒΑΡΔΑΡΙ

Τηλ. 21-15

Περιλαμβάνει τρεῖς μοντέρνας Κλινικὰς

ΠΑΘΟΛΟΓΙΚΗΝ - ΧΕΙΡΟΥΡΓΙΚΗΝ - ΜΑΙΕΥΤΙΚΗΝ

Αἰετώτεροι καὶ τελειότεροι Κλινικαὶ Θεσσαλονίκης

Ἐκτίσθη ἐπλήρης διὰ Κλινικὰς Ἱστορία, καθαριώ-

τητικῆς, φωτισμός, κεντρικὴ θέρμανσις, περιποίησις

Διευθυντής: ὁ Ἴατρος κ. Δ. ΚΡΣΤΟΠΟΥΛΟΣ

Συνεργάται οἱ ἀριστοὶ τῶν ἱατρῶν

ΤΙΜΑΙ ΛΟΓΙΚΑΙ

ΑΠΟΚΛΕΙΟΝΤΑΙ ΤΑ ΜΟΛΥΒΜΑΤΙΚΑ ΚΑΙ ΟΙ ΦΘΙΣΙΚΟΙ

ΕΘΝΙΚΗ ΤΡΑΠΕΖΑ ΤΗΣ ΕΛΛΑΔΟΣ

ΙΔΡΥΘΕΙΣΑ ΤΩ 1841

ΚΕΦΑΛΑΙΑ . . . . . Δρ. 1.205.000.000—

ΚΑΤΑΘΕΣΕΙΣ τῇ 30ῇ Ἰουνίου 1939 Δρ. 10.665.000.000—

Δέχεται καταθέσεις εἰς δραχμᾶς ἐπὶ προθεσμία, ἐν ὄφει καὶ εἰς Ταμειευτήριον, καὶ ἐκτελεῖ παντὸς εἴδους Τραπεζικὴν ἐργασίαν.

Ἵποκαταστήματα καθ' ὅλην τὴν Ἑλλάδα.

Ἀνταποκρίται εἰς ὅλας τὰς πόλεις τοῦ Ἡξωτερικοῦ.

ΒΑΣΙΛΕΙΟΝ ΤΗΣ ΕΛΛΑΔΟΣ

Ι. ΜΗΤΡΟΠΟΛΙΣ ΒΕΡΡΟΙΑΣ - ΝΑΟΥΣΗΣ

Αριθ. Πρωτ. 1085

Εν Βερροία τη 16/11/39

ΠΡΟΚΗΡΥΞΙΣ

Προκειμένου να προβώμεν εις άνοικηρτέον ύποψηφιων έφημεριών προς κλήρωσιν των κενών θέσεων εις τή χωρία Νησέι, Νεοχωρόπουλον, Μ. Σάντα, Γεωργιανούς, Βεργίνα και Νεοχώριον Σαφήςσης, προσκαλούμεν τους Βουλόμενους και έχοντας τή υπό τού έδμου 1969/38 άρ. 65, 66, και 68 όριζόμενα προσόντα, όπως έποβάλωσι μέχρι της 30ης Νοεμβρίου έ.έ. τή έγγραφα και πιστοποιητικά των προσόντων αιτών διά τή προβάμεν εις τή εκλογήν και άναδειξάν των ύποψηφιων έφημεριών.

Ο Βερροίας και Ναούσης  
† ΠΟΛΥΚΑΡΠΟΣ

ΕΙΔΟΠΟΙΗΣΙΣ

Έκαστος καταναλωτής βενζίνης διά θέρμασιν ή φωτισμόν ύποχρεούται όπως υποβάλη εις τή Αστυνομικόν Τμήμα υπεύθυνον δήλωσιν ότι κατέχει και χρησιμοποιεί σισκευήν μαγειρεύματος ή φωτισμού διά βενζίνης, άναγράφων έν ταύτη τήν επ' αυτού διά τόν σκοπόν τούτον καταναλισκομένην ποσότητα βενζίνης μηνιαίως.

ΓΕΩΓΙΟΣ ΚΩΝΣΤΑΣ

ΟΦΘΑΛΜΙΑΤΡΟΣ

ΟΔΟΣ 4ης ΑΥΓΟΥΣΤΟΥ ΑΡΙΘ. 46

ΘΕΣΣΑΛΟΝΙΚΗ

Δέχεται τούς πάσχοντας κατά τήσ  
ώρας 9 - 1 και 4 - 7 μ. μ.

ΝΕΟΙ ΕΠΙΣΤΗΜΟΝΕΣ

Άπό τής 1ης άρξαμένου μηνός δώσας τόν νεομισμένον ένώνιον τού Πρωτοδικείου έρχον ήρχισε άσκήν τήν δικηγορίαν ο νεαρός συμπολίτης μας Δικηγόρος κ. Στέλιος Γ. Κανάκης προσφιλής υίός τού παρά τή Πρωτοδικείω Βερροίας Έρμηνέως κ. Γεωργίου Κανάκη.

Τόν συμπαθη νεαρόν επιστήμονα συγγαίρων θερμώς ο «Αστήρ» Βερροίας εύχεται πλήρη εύδοκίμησιν και σταδιοδρομίαν άρίστην.

Άπό τής 1ης άρξαμένου μηνός ήρχισε άσκήν τήν επιστήμην τού Δικηγόρου άφού πρότερον έδωσε συμπολίτη μας δικηγόρος κ. Θωμάς Γ. Καλλιμπάκας άγαπητός υίός τού Συμβολαιογράφου τής πόλεώς μας κ Γ. Καλλιμπάκα.

Τόν φίλον νεαρόν επιστήμονα συγγαίρων θερμώς ο «Αστήρ» Βερροίας εύχεται εύδοκίμον σταδιοδρομίαν και πλήρη εύδοκίμησιν.

Έγκατεστάθη εις Θεσσαλονίκην ο συμπατριώτης μας χειρουργός Ωτο-ρινο-λαρυγγολόγος κ. Σταύρος Κ Πολυζωΐδης τέως βοηθός Νοσοκομείου Έλληνικου Έρυθρού Σταυρού και τής Πανεπιστημιακής Ωτο-ρινο-λαρυγγολογικής Κλινικής τής Βιέννης.

Είς τόν νεαρόν επιστήμονα ο «Αστήρ» Βερροίας εύχεται εύδοκίμον σταδιοδρομίαν

ΒΑΣΙΛΕΙΟΣ Ι. ΓΟΥΝΑΡΗΣ

ΙΑΤΡΟΣ

ΟΔΟΣ ΚΩΝΣΤΑΝΤΙΝΟΥ ΕΛΕΥΘΕΡΤΟΥ

ΒΕΡΡΟΙΑ

Δέχεται έν τή οικία του επί τής  
όδου Κωνσταντίνου Έλευθερωτέ.

ΚΟΙΝΩΝΙΚΑ

ΑΡΡΑΒΩΝΕΣ

Ο φίλτατος κ. Αριστοτέλης Κύρκος Κομμωτής κυριών και ή διά πολλών προτερημάτων πεπρωκισμένης δνις Δώρα Γουΐνακίδου έν Θεσσαλονίκης ήρραβωτίσθησαν.

Συγγαίρουσα αυτούς ή Διεύθυνσις τού «Αστέρος» εύχεται ταχεϊαν τήν στέψιν.

Η διά πολλών προτερημάτων πεπρωκισμένη δνις Εύπραξία Στ. Βαφείδου και ο κάλλιστος νέος κ. Ιωάννης Γεωργίου Κτηνίατρος ήρραβωντίσθησαν.

Ο «Αστήρ» Βερροίας συγγαίρων αυτούς εύχεται ταχεϊαν τήν στέψιν.

**ΙΑΤΡΟΣ ΣΤΑΥΡΟΣ Κ. ΠΟΛΥΖΩΙΑΔΗΣ**  
ΧΕΙΡΟΥΡΓΟΣ  
ΩΤΟ-ΡΙΝΟ-ΛΑΡΥΓΓΟΛΟΓΟΣ  
Τ. Βοηθός Νοσοκομείου Έλληνικου Έρυθρού Σταυρού και Πανεπιστημιακής Ωτο-ρινο-λαρυγγολογικής Κλινικής Βιέννης  
Έγκαταστάθηκε έν Θεσσαλονίκη επί τής όδου 4ης Αύγουστου 24  
ΔΕΧΕΤΑΙ Από 9 π.μ. - 1 μ.μ. 3 μ.μ. - 6 μ.μ.  
ΑΡ.Θ. ΤΗΛ. 65 - 81

**ΤΡΑΠΕΖΑ ΒΕΡΡΟΙΑΣ Α.Ε.**  
ΤΗΣ ΤΡΑΠΕΖΙΤΙΚΟΝ ΓΡΑΦΕΙΟΝ  
**ΑΣΣΕΡ ΔΑΝΙΕΛ & ΣΙΑ**  
Έτος ίδρύσεως 1896  
ΔΕΧΕΤΑΙ ΚΑΤΑΘΕΣΕΙΣ  
Έν ύψει. επί προθεσμία Ταμειυτήριον  
Έκτελεσά πάσης φύσεως Τραπεζικόν έργασίαν  
ΤΑΧΥΤΗΣ ΣΥΝΑΛΛΑΓΩΝ ΑΣΦΑΛΕΙΑ ΧΡΗΜΑΤΩΝ

**ΕΜΠΟΡΙΚΑ ΚΑΤΑΣΤΗΜΑΤΑ ΥΦΑΣΜΑΤΩΝ**  
**ΙΣΑΔΑΚ ΙΩΝΑ ΣΑΡΦΑΤΗ**  
ΟΔΟΣ ΦΙΛΙΠΠΟΥ Β' - ΟΔΟΣ Κ. ΕΛΕΥΘΕΡΤΟΥ - ΒΕΡΡΟΙΑ  
Είς τή καταστήματά μας θα εύρητε πάντοτε όλα τή είδη ύφασμάτων εις μετεξωτά, βαμβάκερά, μάλλινα, λινά κ.λ.π. κ.λ.π. εις πλουσίαν συλλογήν και τιμάς έξαιροετικάς.  
Ειδικώτερον είδοποιούμεν τήν πολυπληθή και πιστήν πελατείαν μας ότι έπλουτίσαμεν τελευταίως τήν άποθήκην μας μέ όλα τή νεώτερα είδη διά τήν χειμερινήν έποχήν ως βαρντά Φυναικέϊα, Ζιωρζέττες και έταμίιν Μάλλινα και βαμβάκερά βακσμήρια κ. γ γ λ ι κ ά κ.λ.π.  
Όσαύτως καθιστώμεν γνωστόν ότι διατηρούμεν εις μεγάλην ποικιλίαν τή φημισμένα Κασμήρια Ναούσης τού βιομηχανικού αυτού κόλλοσσου ΔΑΝΑΡΑ ΚΥΡΤΣΗ & ΣΙΑ Α.Ε. και τή όποία πωλούμεν εις τιμάς πολύ εύθυνάς.



Άμέσως μετά τήν τοποθέτησιν του εις τή πάσχον μέρος αισθάνεσθε άνακούφισιν και οί πόνοι παύουν. Τό Έμπλαστρον Λέοντος δέν λερώνει και έχει άσφαλή ενέργειαν.



•• Αδύνατο να βγώ και σήμερα χωρίς μπαστεύει. •• Οά σου βάλω ένα γνήσιο Έμπλαστρον Λέοντος. •• Οί πόνοι χάρις εις τή Έμπλαστρον Λέοντος έξηφανίσθησαν.

**ΕΜΠΛΑΣΤΡΑ ΛΕΟΝΤΟΣ**

ΕΜΠΟΡΙ ΕΠΑΓΓΕΛΜΑΤΙΑΙ,  
ΘΑ ΑΥΞΗΘΗ Η ΚΑΤΑΝΑΛΩΣΙΣ ΤΩΝ ΕΙΔΩΝ ΣΑΣ  
ΟΤΑΝ ΤΑ ΔΙΑΦΗΜΙΣΗΤΕ ΔΙΑ ΤΟΥ  
"ΑΣΤΕΡΟΣ"



Η ΑΡΧΑΙΟΤΕΡΑ ΤΩΝ ΕΝ ΒΕΡΡΟΙΣ ΕΦΗΜΕΡΙΔΩΝ  
ΕΚΔΙΔΟΜΕΝΗ ΚΑΘΕ ΕΒΔΟΜΑΔΑ

ΣΥΝΔΡΟΜΗ ΣΤΡΑΤΗΣ

Έστωρικόν Δραχμαί 100  
Έξωτερικόν Φράγκα γράσι 10  
Άμερικνής Δολλάρια 2

ΙΔΙΟΚΤΗΤΗΣ - ΔΙΕΥΘΥΝΤΗΣ

Ι. Γ. ΓΟΥΝΑΡΗΣ

Τηλεγραφήματα: «ΔΑΣΤΕΡΑ» - Βιερραία

Χειρόγραφα δημοσιευόμενα  
ή μή δέν επιτρέπονται

Δημοσιεύσεις: 'Ο Σίχτος Δρ. 4

Περίοδος Δευτέρα — Έτος Ίδρύσεως 1924  
Έτος ΙΕ' Άρ. Φύλλου 327)414

Δευτέρα 20 Νοεμβρίου 1939

Τό φύλλον Δραχμαί 2.  
Τιμή παλαιού φύλλου Δραχμαί 5.

ΤΟ ΕΡΓΟΝ ΤΟΥ κ. ΜΕΤΑΞΑ  
ΕΛΛΗΝΙΚΗ ΠΟΛΙΤΙΚΗ

Η μεγαλύτερα έφημερίς των Παρισίων υπό τον άνωτέρω τίτλον γράφει τά έξης διά τό τεράσιον έργον του κ. Μεταξά:

« Ο πόλεμος εύρε την Έλλάδα έν πλήρει οργανισμώ εθνικής άνθρωθώσεως και οικονομικής άποκαταστάσεως μετά τους ισχυρούς συγκλονισμούς από τους όποιους υπέφερεν από την επάυριον του παγκοσμίου πολέμου. Η Έλλάς κατενόησε έναντι της σοβαρότητος της διεθνούς καταστάσεως ότι δέν υπήρχε σωτηρία άνευ ριζικής πολιτικής μεταβολής. Ητρίς της Δημοκρατίας ή Αρχαία Έλλάς έγνώρισε την ώριμότητα και έδοκιμασε τάς υπερβασίας του πολιτεύματος τούτου. Η σύγχρονος Έλλάς όλίγον έλλειψε να καταστραφή και αυτή από τάς στρατηγικάς υπερβασίας, είχε γνωστόν ότι κατόπιν σοβαρών άποπειρών από μέρους των κομμουνιστών το 1936 και ίνα ή Έλλάς άποφύγη την τύχη της Ισπανίας άνήλθεν εις την έξουσιαν κυρίαρχος κυβερνήσεις υπό την προεδρείαν του κ. Μεταξά.

«Όσον όμως και αν επροχώρησεν ή Έλλάς εις την οδόν της δυναμικής κυβερνήσεως δέν είχε ποσώς ολοκληρωτική. Η ελληνική ιδιοσυγκρασία αντιτίθεται εις τούτο. Η πλήρης Νομοθετική έξουσία την όποιαν ανέλαθεν ή κυβέρνηση και την όποιαν άσκει με μέτρον δέν άποτελούν ή κυβερνώσαν έξουσίαν όλίγον απέχουσαν του συστήματος των νομοθετικών διαδικαμάτων το όποιον εφαρμόζεται έν Ελλάδα μόνον και μόνον διά τά σώση και διατηρήση την ούσίαν της ελευθερίας και πρωτίστως την εθνικήν ελευθερίαν. Αδέησε να θυσιάση ο κ. Μεταξάς ώρισμένας ελευθερίας επί του σημείου τούτου. Η ελληνική δημοσία γνώμη είναι σήμερα συμφωνος.

«Εκ των πρώτων φροντιδών του κ. Ιωάν. Μεταξά, ήτο ή ταχεία αναδιοργάνωσις της εθνικής άμύνης. Εκανένα άλλο έργο δέν ήτο πλέον επείγον. Η αναδιοργάνωσις αυτή άφείσθη τόσον την ανανέωσιν του ύλικού όσον και τάς όχυρώσεις των στρατηγικών ζωνών.

«Μερισσότερον από τό ύλικόν μέρος, πράγμα που περιποιεί τιμήν εις τό νέον καθεστώς, είναι ή ένίσχυσις της παιθαρχίας και τό νέον πνεύμα τό είσαχθέν εις τόν στρατόν και τό όποιον έθεσε τέρας εις την όλθερίαν ανάμειξιν του τελευταίου εις την πολιτικήν. Το πρόγραμμα τούτο του επανέξοπλισμού επραγματοποιήθη ήδη κατά μέγιστον μέρος.

«Ότώ ή Έλλάς είναι εις θέσιν όχι μόνον να άντισταθί εις έπίθεσιν, άλλ' ακόμη να έκπληρώση άποτελεσματικώς τάς συμμαχικάς υποχρεώσεις, τάς άπορρυσύσας από τό βαλκανικόν σύμφωνον και ιδίως προς την Τουρκίαν, ή προς την όποιαν στενή και φιλικωτάτη συνεργασία της προσλαμβάνει υπό τάς σημερινάς περιστάσεις εξαίρετικήν όλως σπουδαιότητα. Η Έλλάς δέν μετέρχεται ούτε ιμπεριαλιστικήν ούτε άπολυτρωτικήν πολιτικήν. Η εξαπλωτική της δύναμις είναι όλως έσωτερικής φύσεως. Συγκεντρώσασθε εις τους κόλπους της όλα της ελληνικής φυλής τά τέκνα της εις μία των σπανίων χωρών εις τάς όποιάς δέν υπάρχουν εθνικά μειονότητες. Ενθά ήδύνατο έπομένως να δεχθί να θιγί επί έλάχιστον ή εδαφική της άκεραιότης την όποιαν θα προήσπιξεν, εάν ή ανάγκη τό άπήτει, με άγρίαν ένεργητικότητα.»

Η ΚΑΤ' ΕΠΙΦΑΣΙΝ ΠΡΟΟΔΟΣ

Του κ. ΞΕΝΟΦΩΝΤΟΣ Ι. ΚΑΤΖΗΣΑΡΑΝΤΟΥ Δικηγόρου

«Έν από τά τελεφεροότερα συνθήματα με τά όποια ο κομμουνισμός κατέβαλεν προσπάθειαν προς άνατροπήν του άστικού καθεστώτος ήτο και ή μεγαλαορηής όσον και άόριστος λέξις «Πρόοδος» με τον ισχυρισμόν ότι ή ιδέα της Προόδου έλκει τό γένος εκ του κομμουνισμού.

Και όμως, αν επιτρέπεται να ονομασθί Προόδος ή μυθώδης βελτίωσις και έξωραίσις μόνον του μηχανικού και ύλικού βίου της ανθρωπότητος, ή μοναδική αυτή καλλιτέρευσις ή όποια παρακολουθεί την ένηλικίωσιν του ανθρωπίνου γένους, διότι από άμνημονεύτων χρόνων μέχρι της σήμερα και παρ όλας τάς διαμέσους επαναστάσεις και άνατροπάς και κοσμογονίας, ή μόνον ανθρωπινή ψυχή και άρετάς και κακίας διατηρείται άπαράλλακτη, τό δέ ανθρωπίνον πνεύμα στεροειώς άναγράφει αυτό άν, λέγομεν επιτρέπεται να ονομάζεται Προόδος ή μέχρι τούδε άνάπτυξις μόνον των μηχανικών μέσων της ύλικής και έξωραίστικης των ανθρωπων εύζωίας, ή τοιαύτη πρόοδος, ή μοναδική αυτοί πρόοδος, εμφανίζεται ταυτόσημος με τον άστικόν οργανισμόν, διότι μόνον αυτών υπό διαφόρους παραλλαγάς γνωρίζει ή Ιστορία.

«Αν τό σύνολον των μηχανικών έφευρέσεων και τελειοποιήσεων, αν αι έξ αυτών μεγάλαί του ύλικού βίου εύκολίαί και έξωραίσεις, αν αυτά είναι Προόδος, τότε ή Προόδος δέν είναι άλλο παρά ή Ιστορία και τό έργον της άστικής ανθρωπότητος.

Και αν προς διαπίστωσιν τούτου δέν άρκεί ή Ιστορία του κόσμου έν τῷ συνόλω της, αι μεγαλείτεραί επαναστάσεις τάς όποιάς γνωρίζει ή γή, ο Χριστιανισμός, εκ των πρώτων, ή Γαλλική, μεταξυ άλλων, και ή Ρωσική επανάστασις, αι όποιαι έπερατώθησαν άφίνουσαι την ανθρωπινήν ψυχήν όταν την παρέλαβαν, και καλήν και κακήν, διά να προστεθοίη και αυτάί ως μία καθάρως άστική

συνέχεια εις την μόνον μηχανικήν εξέλιξιν της ανθρωπότητος, δύναται, νομίζομεν να χρησιμεύσουν ως ειδιώτερα πειστήρια ισχυρότερα από τάς εκτιμήσεις άς είχαν οι κομμουνιστάί, ότι ή μόνη Προόδος, ή όποια φαίνεται δυνατή μεταξυ των ανθρωπων, ή μηχανική τελειοποίησις και έξωραίσις της ύλικής ζωής, παρουσιάζεται εκ φύσεως συμφυής με μόνον τό σύστημα της άστικής οργανώσεως.

«Εφ' όσον ή εκ φύσεως μόνον δυνατή Προόδος της ανθρωπότητος έκπηγάει, άφ' ότου όμιλεί ή Ιστορία, εκ του μέσου της άστικής κοινωνίας με μαθηματικήν επάνοδον παντός αντιθέτου άγώνος εις τό αυτό είδος προόδου και εις την αυτήν κοινωνίαν, έξ αυτών

**ΕΛΛΗΝΕΣ & ΕΛΛΗΝΙΔΕΣ**  
Βοηθήσατε όλοι τά μαθητικά συσσίτια! Δώσατε εις τά έστερημένα παιδιά την μεγάλη χαρά της τροφής και εις τά αδύνατα και τά ασθενικά την ύγεια.

**ΕΛΛΗΝΕΣ & ΕΛΛΗΝΙΔΕΣ**  
Απαντήσατε εις την έκκλησιν του Μακαριωτάτου Αρχιεπισκόπου Αθηνών και Πάσης Ελλάδος και ενισχύσατε τά μαθητικά συσσίτια.

Το συμφέρον του Έθνους και της Κοινωνίας επιβάλλει τούτο.

πλέον των πραγμάτων και εφ' έαυτής παρουσιάζεται ή Προόδος ως έν φαινόμενον οργανικότατα συμφυές με την ύπαρξιν του άστικού οργανισμού.

Ότώ πώς δε αι έναντίον των καθεστώτων αυτού έλα- (συνέχεια εις την 4ην σελίδα)

στον ή εδαφική της άκεραιότης την όποιαν θα προήσπιξεν, εάν ή ανάγκη τό άπήτει, με άγρίαν ένεργητικότητα.»

## Η ΥΓΙΕΙΝΗ ΤΩΝ ΒΙΑΣΤΙΚΩΝ ΑΝΘΡΩΠΩΝ

### ΚΛΗΡΟΝΟΜΙΚΟΤΗΣ ΑΣΘΕΝΕΙΩΝ

Ἡ κληρονομικότης τῶν ἀσθενειῶν εἶναι ζήτημα, ποῦ ἀπασχολεῖ πολλὰς οἰκογενείας καὶ ἰδιαιτέρως ἀπασχολεῖ ἐκείνους, ποῦ φθάνουσι σὲ ὄρα γάμου. Αἴφνης ἕνας νέος ἢ μιὰ νέα ποῦ ἔχουσι πατέρα φυματικόν, μητέρα παρήφορον, ἀδελφὴν ἐπιληπτικὴν, ἔχουσι δικαίωμα νὰ πατρικεύσῃ. Ἡ ἀκριβέστερα ἡμποροῦν νὰ πατρικεύσῃ μετὰ τὴν βεβαιότητα ὅτι τὰ παιδιά τῶν δὲν θὰ κληρονομήσῃ τὴν ἀσθένειαν; Ἄλλοι ἀπαντοῦν ναί, ἄλλοι ὄχι.

Ἄς ἐξετάσωμε τὸ ζήτημα. Ἐν πρώτοις μιὰ ἀσθένεια, ἔστω καὶ μεταδοτικὴ, μεταδίδεται σπανίως πέραν μιᾶς γενεᾶς, οὐδέποτε δὲ εἰς τὴν τρίτην. Μέγα σφάλμα εἶναι νὰ πιστεύωμεν εἰς τὸν προουθενικὸν ἐκφυλισμὸν τῶν γενεῶν. Ὅσοιδήποτε σοβαρὰ καὶ ἂν εἶναι ἡ ἀσθένεια τοῦ πατρὸς, τὰ ἐγγόνια θὰ εἶναι ὑγιέστατα. Ἐὰν οἱ ἀπόγονοι εἶνε ἀσθενικοί, οφείλεται τοῦτο εἰς τὴν ἀμέλειαν τῆς τηρησεως τῶν κανόνων ὑγιεινῆς καὶ ὄχι εἰς τὴν κληρονομικότητα.

Κατὰ ποῦ μεταδίδεται συνήθως στὰ παιδιά καὶ στὰ ἐγγόνια εἶναι ἡ ἰδιοσυγκρασία, ἡ κρᾶσις. Γεννιᾶται τὸ παιδί ἔχοντας ἀδύνατα ὄργανα, διότι οἱ γονεῖς εἶχαν ἤδη τὴν ἰδίαν ἀδυναμίαν. Αἴφνης ἐὰν οἱ γονεῖς εἶχαν μιὰν πάθησιν τῶν νεφρῶν, τῶν ἀρτηριῶν, τῆς καρδιάς, τὰ ὄργανα αὐτὰ εἰς τὰ παιδιά τῶν θὰ προσβληθῶν μετὰ τὴν πρώτην ἀσθένειαν. Ἀλλὰ καὶ τοῦτο ἐξαλείφεται μετὰ μιὰν ἢ δύο γενεάς.

Ἡ ἀπλή διαπίστωσις μιᾶς ἰσχυρῆς κληρονομικῆς τάσεως δὲν ἀπαγορεύει τὸν γάμον εἰς τοὺς νέους, ποῦ οἱ γονεῖς τῶν ἦσαν νεφρικοί, καρδιακοί, ἢ ἀποπληκτικοί. Πρέπει μόνον οἱ νέοι νὰ ἔχουσι πάντα ὑπ' ὄψιν τὴν ἀσθένειαν, ἀπὸ τὴν ὁποίαν ὑπέφεραν οἱ γονεῖς τῶν καὶ νὰ λαμβάνουσι τὰ προφυλακτικὰ μέτρα ὑγιεινῆς ποῦ οἱ γονεῖς τῶν τὰ ἀμέλησαν. Προκειμένου περὶ φυματώσεως τῶν πνευμόνων καὶ ἐγκεφαλικῶν νόσων, ἡ προφύλαξις πρέπει νὰ εἶνε μεγαλειτέρα.

Εἰς τὴν περίπτωσιν τῆς φυματώσεως δὲν εἶνε τόσο ὁ κίνδυνος τῆς κληρονομικῆς προδιαθέσεως ὅσον ἢ μετὰ ἡσυχίαν τῆς ἀσθενείας μετὰ τὴν γέννησιν τοῦ παιδιοῦ. Ἐὰν τὰ παιδιά ποῦ γεννῶνται ἀπὸ φυματικούς γονεῖς, ἐὰν ἀπομακρυνθῶν ἀμέσως ἀπ' αὐτοὺς, ἢ ἐὰν ζοῦν πλησίον τῶν ἀλλὰ μετὰ πλῆρη ἐξασφάλισιν τῶν ἀπαιτουμένων ὄρων τῆς ὑγιεινῆς καὶ ἐὰν κάμωσι μιὰν κανονικὴν ζωὴν, χωρὶς κόπων, καὶ χωρὶς καυμίας κατὰχρησιν, ἰδίως εἰς τὴν οἰκογενίαν, ἡμποροῦν νὰ εἶναι ἀπολύτως ὑγιᾶ καὶ συνήθως νὰ παντρευθῶν χωρὶς κανένα φόβου. Αἰτιδέτως ὁμως ἐὰν τὰ παιδιά ἀναπτύσσονται σ' ἕνα περιβάλλον φυματικῶν ὄρων δὲν τηρεῖται κανένας ὄρος ὑγιεινῆς, ὑπάρχει ἄμεσος κίνδυνος νὰ προσβληθῶν ἀπὸ τὴν ἀσθένειαν. Εἰς τὴν περίπτωσιν αὐτὴν ὁ νέος ἢ ἡ νέα, προτοῦ ἀποφασίσουσι νὰ παντρευθῶν πρέπει νὰ ὑποβληθῶν εἰς μελέτησιν. Δηλαδή ἐπὶ δύο χρόνια πρέπει νὰ χρησιμοποιήσῃ ὅλα τὰ μέσα τῆς ἰατρικῆς ἐξετάσεως γιὰ νὰ βεβαιωθῶν ὅτι δὲν ὑπάρχει μικροβίον εἰς τὸν ὄργανισμὸν τῶν.

Μετὰ τὰς ἐγκεφαλικὰς νόσους οἱ κίνδυνοι εἶναι ἄμεσοι διὰ τὴν πρώτην γενεάν. Εἰς τὴν περίπτωσιν αὐτὴν δὲν παίζει κανένα ρόλον ἡ συγκατοικία. Ἐὰν τὰ παιδιά ἡμποροῦν νὰ ζοῦν μακρὰ ἀπὸ τὸν πατέρα καὶ μητέρα, καὶ ὅμως μιὰν ἡμέραν νὰ ἐκδηλωθῇ

εἰς αὐτὰ ἡ παραφροσύνη. Πιθανὸν δὲ νὰ ἐκδηλωθῇ καὶ εἰς ἡλικίαν 25 ἐτῶν. Γι' αὐτὸ μιὰ κοπέλλα ἢ ἕνας νέος ἀπὸ μητέρα ἢ πατέρα ἀνισόρρονον, πρέπει ν' ἀποφεύγῃ τὸν γάμον. Μ' ὅλα ταῦτα ὑπάρχει καὶ μιὰ ἐξαιρέσις. Δηλαδή ἐὰν ἡ παραφροσύνη ἐξεδηλώθῃ εἰς τὴν μητέρα ἢ τὸν πατέρα συνεπεία μιᾶς μολυσματικῆς νόσου, δὲν μεταδίδεται στὰ παιδιά. Ἐὰν τὰ παιδιά αὐτὰ ἔστω καὶ ἂν ἐκκληρονομήσῃ κάποιαν μικρὰν νευρικήν ἰσχυρίαν, ἡμποροῦν ἀφόβως νὰ παντρευθῶν.

Ὅσον ἀφορᾷ τὴν ἐπιληψίαν ποῦ θεωρεῖται ἀσθένεια κληρονομικὴ, ἀποδεικνύεται ἀπὸ στατιστικὰς ὅτι δὲν μεταδίδεται εἰς τὰς μετέπειτα γενεάς.

Τὸ κεφάλαιον τῆς κληρονομικότητος τῶν ἀσθενειῶν εἶνε ἀνεξάντλητον.

ΣΑΡΑ ΦΙΣΣΕΝ ΖΕΡ

### ΤΑ ΜΑΘΗΤΙΚΑ ΣΥΣΣΙΤΙΑ

Τὸ Ἑπιτελεῖον τῆς Παιδείας ἐγνωστοποίησε πρὸς τοὺς Νομάρχας καὶ τοὺς Ἐπιτελεῖον τῶν δημοτικῶν σχολείων ὅτι τῶν νομαρχιακῶν ἐπιτροπῶν μαθητικῶν συσσιτίων καὶ τῶν κατ' ἐκπαιδευτικὴν περιφέρειαν ἐπιτροπῶν συμμετέχουσι οἱ κατὰ τόπους Μητροπολίται ὡς ἐπίτιμοι πρόεδροι.

### ΒΑΣΙΛΕΙΟΣ Ι. ΓΟΥΝΑΡΗΣ ΙΑΤΡΟΣ

ΟΔΟΣ ΚΩΝΣΤΑΝΤΙΝΟΥ ΕΛΕΥΘΕΡΤΟΥ  
ΒΕΡΡΟΙΑ

Δέχεται: ἐν τῇ οἰκίᾳ τοῦ ἐπὶ τῆς οδοῦ Κωνσταντίνου Ἐλευθερωτῶν.

ΔΙΚΗΓΟΡΙΚΟΝ ΓΡΑΦΕΙΟΝ  
ΞΕΝΟΦ. ΙΩ. ΧΑΤΖΗΣΑΡΑΝΤΟΥ  
ΠΟΙΝΙΚΑ - ΑΣΤΙΚΑ - ΔΙΟΙΚΗΤΙΚΑ  
ΟΔΟΣ ΚΟΡΑΗ 4 - ΑΘΗΝΑΙ

### ΙΑΤΡΟΣ ΣΤΑΥΡΟΣ Κ. ΠΟΥΛΥΖΙΔΗΣ

ΧΕΙΡΟΥΡΓΟΣ  
ΟΤΟ-ΡΙΝΟ-ΛΑΡΥΓΓΟΛΟΓΟΣ

Τ. Βοηθός, Νοσοκομείου Ἑλληνικοῦ Ἐρυθροῦ Σταυροῦ  
καὶ Πανεπιστημιακῆς Ὀτο-ρινολαρυγγολογικῆς Κλινικῆς Βιέννης  
Ἐγκατασταθεὶς ἐν Θεσσαλονικῇ  
ἐπὶ τῆς οδοῦ 4ης Ἀυγουστίου 24

ΔΕΧΕΤΑΙ Ἄπο 9 π.μ. — 1 μ.μ. 3 μ.μ. — 6 μ.μ.  
ΑΡΙΘ. ΤΗΛ. 65 - 81

## ΤΡΑΠΕΖΑ ΒΕΡΡΟΙΑΣ Α.Ε.

ΤΩΣ ΤΡΑΠΕΖΙΤΙΚΟΝ ΓΡΑΦΕΙΟΝ  
ΑΣΣΕΡ ΔΑΝΙΕΛ & ΣΙΑ  
Ἔτος ἰδρύσεως 1896

ΔΕΧΕΤΑΙ ΚΑΤΑΘΕΣΕΙΣ

Ἐν ὄψει, ἐπὶ προθεσμίᾳ Ἐπιτελεῖον τῶν  
Ἐκτελεῖ πάσης φύσεως Τραπεζικὴν ἐργασίαν  
ΤΑΧΥΤΗΣ ΣΥΝΑΛΛΑΓΩΝ ΑΣΦΑΛΕΙΑ ΧΡΗΜΑΤΩΝ

### ΕΜΠΟΡΙΚΑ ΚΑΤΑΣΤΗΜΑΤΑ ΥΦΑΣΜΑΤΩΝ

## ΙΣΑΑΚ ΙΩΝΑ ΣΑΡΦΑΤΗ

ΟΔΟΣ ΦΙΛΙΠΠΟΥ Β' - ΟΔΟΣ Κ. ΕΛΕΥΘΕΡΤΟΥ - ΒΕΡΡΟΙΑ

Εἰς τὰ καταστήματά μας θὰ εὕρητε πάντοτε ὅλα τὰ εἶδη ὑφασμάτων εἰς  
**Μεταξωτὰ, Βαμβάκερα, Μάλλινα, Λινὰ κ.λ.π. κ.λ.π.**  
εἰς πλουσίαν συλλογὴν καὶ τιμὰς ἐξαιρετικὰς.

Εἰδικώτερον εἰδοποιούμεν τὴν πολυπληθῆ καὶ πιστὴν πελατείαν μας ὅτι ἐλλουτίσαμεν  
τελευταίως τὴν ἀποθήκην μας μετὰ ὅλα τὰ νεώτερα εἶδη διὰ τὴν χειμερινὴν ἐποχὴν ὡς  
**Μαντὰ Γυναικεῖα, Ζιλωζέττες καὶ ἔταξιμι Μάλλινα καὶ βαμβάκερα**  
**Κασμήρια Ἄγγλικὰ κ.λ.π.**

Ὅσαύτως καθιστώμεν γνωστὸν ὅτι διατηροῦμεν εἰς μεγάλην ποικιλίαν τὰ φημισμένα **Κασμήρια Ναούσης** τοῦ βιομηχανικοῦ αὐτοῦ κόλοσσου **ΠΑΝΑΡΑ ΚΥΡΤΣΗ & ΣΙΑ Α.Ε.** καὶ τὰ ὅποια πωλοῦμεν εἰς τιμὰς πολὺ εὐθύνως.

## ΤΡΑΠΕΖΑ ΑΘΗΝΩΝ

ΑΝΩΝΥΜΟΣ ΕΤΑΙΡΙΑ - ΕΤΟΣ ΙΔΡΥΣΕΩΣ 1893

117 ΚΑΤΑΣΤΗΜΑΤΑ ΕΝ ΕΛΛΑΔΙ

6 ΚΑΤΑΣΤΗΜΑΤΑ ΕΝ ΤΩ ΕΞΩΤΕΡΙΚΩ

Ἐν Ἄγγλιᾳ, Αἰγύπτῳ καὶ Κύπρῳ

Ὄργανισμὸς ἰδρυθεὶς ὑπὸ τῆς ΤΡΑΠΕΖΗΣ ΑΘΗΝΩΝ

THE BANK OF ATHENS TRUST COMPANY 205, west 33rd Street — NEW YORK

**Καταθέσεις εἰς Ἄρχαμας ἐν ὄψει καὶ ἐπὶ προθεσμίᾳ**

ΠΑΣΗΣ ΦΥΣΕΩΣ ΤΡΑΠΕΖΙΤΙΚΗ ΕΡΓΑΣΙΑ ΥΠΟ ΤΟΥΣ ΜΑΛΛΟΝ ΣΥΜΦΕΡΟΝΤΑΣ ΟΡΟΥΣ

**«ΑΣΤΗΡ» ΒΕΡΡΟΙΑΣ**

Ἡ Ἀρχαιοτέρα  
ἐν Βερροία Ἐφημερίς  
Ἐκδόσιμος ἑβδομάδα

Ἰδιοκτήτης - Διευθυντής  
Υπεύθυνος

**Ι. Γ. ΓΟΥΝΑΡΗΣ**

Οἶκον Διευθυντής

**Α. Γ. ΓΟΥΝΑΡΗΣ**

Ὅδος Γ. Κυρίμη

Ὁ Ἀστήρ ἐκτυπῶνται εἰς τὸ Τυπογραφεῖον Ἰ. καὶ Ἀ. Γούναρη  
Ὅδος Κ. Ἐλευθερωτοῦ-Πλατάνων

**ΣΥΝΔΡΟΜΗ ΕΤΗΣΙΑ**

Ἑσωτερικοῦ Δραχμᾶ 100  
Ἐξωτερικοῦ Φράγκα Χρυσᾶ 10  
Ἀμερικῆς Δολλάρια 2

Δημοσιεύματα προσωπικοῦ  
χαρακτήρος δὲν καταχωροῦνται.

Δημοσιεύσεις Πλειστηριασμῶν.  
Διακηρύξεων Δημοπρασιῶν κλπ,  
τῶν 10 σιγμῶν ὁ στίχος δρ. 4  
Κοινωνικά ἐζητήρια κ.λ.π.

μη συνδρομητικῶν δραχ. 50.  
συνδρομητικῶν » 25.

Διὰ συνεχεῖς δημοσιεύσεις  
Ἐμπορικῶν καταστημάτων  
ἰδιαιτέραι συμφωνίαι.

**ΠΕΡΙΛΗΨΙΣ**

Προγράμματιος πλειστηριασμοῦ.

Ἀριθμὸς 1088

Ὁ Συμβολαιογράφος καὶ κάτοικος  
Βερροίας Ἀλέξανδρος Γιάννου Μα-  
ναλίδης

Δηλωποῖω ὅτι,

Ἐπισπεύσει τοῦ Κρουνοῦ Ἀλπάνη  
κατικοῦ Θεσσαλονίκης δικαιουμένου  
λυμβάνει » παρὰ τοῦ Σιέλιου Χρυ-  
σοχόου κατίκον Νησιῶν, δυνάμει  
τῆς ὑπ' ἀριθ. 93/1938 ἀποφάσεως  
τοῦ Ἐπιτροπικοῦ Βερροίας δραχ-  
μᾶς ἐν συνόλῳ 34.436.9000 καὶ  
ταῦτας νομιμοτόκω: ἄχρις ἐξοφλή-  
φλῆσεως ὡς ἡ κοινοποιηθεῖσα ἐπι-  
ταγή, θέλουσιν ἐκτεθεῖ εἰς ἀναγκ-  
στικὸν πλειστηριασμὸν ἐνώπιόν μου  
μον ἢ τοῦ νομίμου ἀναπληρωτοῦ  
μου τὴν εἰκοστὴν ἑαπτην (26) Νοεμ-  
βρίου ἐνεσιῶτος 1939 ἔτους, ἡμέ-  
ραν Κυριακὴν καὶ ἀπὸ τῆς δεκάτης  
πρὸ μεσημβρίας ὥρας μέχρι τῆς  
δωδεκάτης τῆς μεσημβρίας ἐν Βε-  
ρροία ἔδρα τοῦ ὁμονύμου Δήμου καὶ  
Ἐπιτροπικοῦ καὶ ἐξωθῆ τοῦ παρὰ  
τῆ Πλατεῖα Ἁγίου Ἀντωνίου καὶ  
ἐπὶ τῆς ὁδοῦ Κωνσταντινου Ἐλευ-  
θερωτοῦ καφετείου τοῦ Ἰωάννου  
Χηροῦ ἢ καὶ οἰοῦ μὴ ἐπιτρέπονται  
ἐνὶς αὐτοῦ σπηθεῖ ἰσχυρῶν πλει-  
στηριασμῶν πέντε χιλιάδες δκάδες  
οἴτου μενιάνας τοῦ οφειλέτου Σιέ-  
λιου Χρυσόχου, ἐκτεμηθείσης ἐκά-  
στης ὁκάς πρὸς δραχμᾶς ἐπτά (7).  
Ὡς πρώτων προσφορᾶν ὁ ἐπισπεύ-  
δων προσφέρει τὰ δύο τρίτα τῆς ὅ-  
λης ἀξίας τοῦ κατασχεθέντος οἴτου,  
ἦτοι δραχμᾶς 23.333.32700. Ὁ ὑ-  
περθεματιτῆς δέον νὰ καταβάλλῃ  
τὸ ἐκπλειστηριασμοῦ εἰς τὸ Δημόσιον  
Τομεῖον συμφώνως τῶ νόμῳ ἄλλως

ἐνεργηθήσεται κατ' αὐτοῦ ἀναπλει-  
στηριασμοῦ. Ἡ κατακύρωσις γεννή-  
σεται εἰς τὸν τὰ πλείονα προσφέρον-  
τα μετὰ παρόντων τριῶν λεπτῶν  
τῆς ὥρας ἀπὸ τῆς τελευταίας προ-  
σφορᾶς. Τὸ φερέγγιον τῶν πλειοδο-  
τῶν εἶναι τῆς ἀπολύτου κρίσεώς μου.  
Ἐγένετο ἡ παροῖσα σήμερον τὴν  
εἰκοστὴν (20) τοῦ μηνὸς Νοεμβρίου  
χιλιοστοῦ ἑνεακκοσιοστοῦ τριακοσι-  
στοῦ ἑνάτου 1939 ἔτους, ἡμερον  
Δευτέραν καὶ ἐν τῷ συμβολαιογρα-  
φεῖῳ μου κειμένῳ ἐν τῇ ἐπιτάφῃ  
καὶ ἐπὶ τῆς ὁδοῦ Κωνσταντινου τοῦ  
Ἐλευθερωτοῦ ἰδιοκτησίῃ Ἀδελφῶν  
Ἰωάννου Καμπιτοῦ καὶ πατρὸς  
βεβαίωσιν ἐπιταγῆ παρ' ἐμοῦ  
τοῦ Συμβολαιογράφου καὶ ἐσφρα-  
γισθῆ.

Ὁ Συμβολαιογράφος

**ΑΛΕΞΑΝ. Π. ΜΑΝΩΛΙΔΗΣ**

**Η ΚΑΤΟΧΗ ΕΙΔΩΝ**

**ΒΩΤΙΚΩΝ ΑΝΑΓΚΩΝ**

Δι' ἀγορανομικῆς διατάξεως ἀ-  
παγορεύεται ἡ ἀγορὰ, συγκέν-  
τρωσις ἢ κατοχὴ καὶ τῶν κά-  
τωθι εἰδῶν συμπληρωματικῶς  
παρὰ παντὸς μὴ ἀσκούντος ὡς  
κύριον ἐπάγγελμα τὴν ἐμπορί-  
αν, βιομηχανίαν ἢ βιοτεχνίαν  
σχετικὴν μετὰ τὸ εἶδος: Ὑφά-  
σματα μάλλινα, ὑφάσματα βαμ-  
βακερά (χασέδες, κάμποτ, δι-  
μιτα κλπ), πλεκτὰ ἐν γένει μάλ-  
λινα ἢ βαμβακερά, σχοινία,  
σπάγγους ἐκ κανάβεως, σάκ-  
κους παντὸς εἴδους ἐκ κανά-  
βεως, ὑφάσματα ἐξ ἰούτης, ἄ-  
λευρα πολυτελείας καὶ τοιαῦτα  
τοῦ πρώην τύπου ὁμοῦ σαλῶ-  
να λευκοῦ καὶ πρασίνου, χάρ-  
την κοινὸν καὶ τοιοῦτον δη-  
μοσιολογικὸν, βούτυρα καὶ  
λίπη, φαρμακευτικὰ εἶδη κοι-  
νῆς χρήσεως, σταφιδίνη, δεξ-  
τρίνη, γλυκόζη καὶ κάκον σο-  
κολάταν καὶ οἰνόπνευμα.

**ΑΡΧΙΦΥΛΑΚΕΣ - ΓΡΑΜΜΑΤΕΙΣ**

Τὸ Ὑπουργεῖον Ἑσωτερι-  
κῶν γιωρίζει πρὸς τοὺς ἑκά-  
πτας ἀρχιφυλακῆς ὅτι οἱ ἀρχι-  
φυλακῆς γραμματεῖς τῶν γρα-  
φείων Ἐποπιῶν ὑπέκεινται εἰς  
πειθαρχικὴν δικαιοδοσίαν τοῦ  
Ἀγρονομικοῦ Συμβουλίου, τοῦ  
ὁποῖου ἡ σύνθεσις εἶνε ἡ ἰδίᾳ  
ὡς καὶ διὰ τὰ λοιπὰ ὄργανα τοῦ  
Σώματος.

**Τὰ Χαρτικά σας εἶδη  
Τὰς τυπογραφικὰς σας  
ἐργασίας εἰς τὸ Τυπογρα-  
φεῖον ΓΟΥΝΑΡΗ.**

Ἀριθ. 7310

**ΒΑΣΙΛΕΙΟΝ ΤΗΣ ΕΛΛΑΔΟΣ  
ΟΙΚΟΝΟΜΙΚΗ ΕΦΟΡΙΑ ΗΜΑΘΙΑΣ  
ΕΙΔΙΚΟΝ ΓΡΑΦΕΙΟΝ ΔΙΑΧΕΙΡΙΣΕΩΣ ΚΤΗΜΑΤΩΝ ΒΣ ΗΡΤΑΛΛΑΓΗΣ**

**ΠΡΟΚΗΡΥΞΙΣ ΔΗΜΟΠΡΑΣΙΑΣ ΕΚΠΟΙΗΣΕΩΣ ΑΚΙΝΗΤΩΝ**

Ἐκτίθεται εἰς πλειοδοτικὴν δημοπρασίαν ἐνεργηθησομένη τὴν 10ην  
Δεκεμβρίου ἐ.ε. ἡμέραν Κυριακὴν καὶ ὥραν 11—12 π. μ. ἐν Βερροία  
καὶ ἐν τοῖς Γραφείοις τῆς Οἰκονομικῆς Ἐφορίας ἢ ἐκπολήσεως τῶν κάτωθι  
ἀνταλλάξιμων ἀκινήτων:

ΑΡΙΘ. ΚΤΗΜ.	ΕΙΔΟΣ	ΤΟΠΟΘΕΣΙΑ	ΕΚΤΑΣΙΣ	ΑΙ ΠΡΟΣΦΟΡΑ
		Εἰς Ἀρχικὴν		
587	Ἀχυρῶν	Μπαῖο	190 μ.τ.	25.000
537	Οἰκόπεδον	»	98 μ.τ.	5.000
836	»	Ἰσέ Μπουναρ	72 μ.τ.	3.500
845	»	»	116 μ.τ.	6.000
846	»	»	75 μ.τ.	4.000
2019	»	Γιοῶ Γκελδί	214 μ.τ.	8.000
2820	»	»	427 μ.τ.	26.500

Εἰς βάρος ἐκπιώτου Ἀγοροστοῦ

725 » Γιοῶ Γκελδί 80 μ.τ. 1.500

Οἱ ἀναλυτικὸι ὄροι εἶναι καταθεθειμένοι εἰς τὸ παρὰ τῆ καθ' ἡμῶς  
Οἶκον Ἐφορία Εἰδικῶν Γραφείων Λογ. Ἀνταλλ. Κτημάτων, ὧν δύναται  
οἱ ἐνδιαφερόμενοι τὰ λαμβάνωσι γνώωιν προσερχόμενοι καθ' ἑκάστην καὶ  
κατὰ τὰς ἐργασίμους ὥρας.

Ἐν Βερροίῃ τῆ 14/11/1939

Ὁ Οἰκονομικὸς Ἐφορὸς Ἡμαθίας

**ΒΑΣΙΛΕΙΟΣ ΦΕΡΤΑΚΗΣ**



**ΘΕΡΑΠΕΥΤΗΡΙΟΝ**  
**“ΟΙ ΔΩΔΕΚΑ ΑΠΟΣΤΟΛΟΙ,”**  
ΠΛΑΤΕΙΑ ΒΑΡΔΑΡΙ Τηλ. 21—15  
Περιλαμβάνει τρεῖς μοντέρνας Κλινικὰς  
**ΠΑΘΟΛΟΓΙΚΗΝ - ΧΕΙΡΟΥΡΓΙΚΗΝ - ΜΑΙΕΥΤΙΚΗΝ**  
Αἰετώτεραι καὶ τελειότεραι Κλινικαὶ Θεσσαλονίκης  
Ἐκτίσθη ἐπιτήδεος διὰ Κλινικὰς Ἐνοχία, καθαριό-  
τητος, φωτισμός, κεντρικὴ θέρμανσις, περιπόλησις  
Διευθυντῆς: ὁ Ἴατρος κ. Δ. ΚΩΣΤΟΠΟΥΛΟΣ  
Συνεργάται οἱ ἀριστοὶ τῶν ἰατρῶν  
**ΤΙΜΑΙ ΛΟΓΙΚΑΙ**  
ΑΠΟΚΛΕΙΟΝΤΑΙ ΤΑ ΜΟΛΥΣΜΑΤΙΚΑ ΚΑΙ ΟΙ ΦΘΙΣΙΚΟΙ

**ΕΘΝΙΚΗ ΤΡΑΠΕΖΑ ΤΗΣ ΕΛΛΑΔΟΣ**

**ΙΔΡΥΘΕΙΣΑ ΤΩ 1841**

**ΚΕΦΑΛΑΙΑ . . . . . Δρ. 1.205.000.000—**  
**ΚΑΤΑΘΕΣΕΙΣ τῆ 30ῆ Ἰουνίου 1939 Δρ. 10.663.000.000—**

Δέχεται καταθέσεις εἰς δραχμᾶς ἐπὶ προθεσίαν, ἐν ὄψει καὶ εἰς Ταμιευτή-  
ριον, καὶ ἐκτελεῖ παντὸς εἴδους Τραπεζικτὴν ἐργασίαν.  
Ὑποκαταστήματα καθ' ὅλην τὴν Ἑλλάδα.  
Ἀνταποκρίται εἰς ὅλας τὰς πόλεις τοῦ Ἑξωτερικοῦ.

Δημόσια Κεντρικὴ Βιβλιοθήκη Βερροίας

**ΕΠΙΣΤΟΛΑΙ**

Εἰς ἀπάντησιν διαδόσεων παρακαλῶ νὰ δημοσιευθῇ ἢ κάτωθι ἐγκύκλιος τῆς Ἀρχιεπισκοπῆς Ἀθηνῶν.

**ΒΑΣΙΛΕΙΟΝ ΤΗΣ ΕΛΛΑΔΟΣ**

**ΑΡΧΙΕΠΙΣΚΟΠΗ ΑΘΗΝΩΝ**

Ἀριθ. Πρωτ. 1062

Ἐν Ἀθήναις τῆ 24—2—1939

Ἀνακοινούμεν ὑμῖν διὰ τῆς παρούσης τὰ ἑξῆς:

1. Πλὴν τῶν πτυχιούχων τῆς Θεολογίας καὶ τῶν δι' ἡμετέρου εἰδικῶν Γράμματος ἐφωδιασμένων, οὐδεὶς ἕτερος τῶν ἐδλαβεσάτων ἐφημερίων τῆς καθ' ἡμᾶς Ἀγιωτάτης Ἀρχιεπισκοπῆς θὰ κηρύττῃ τοῦ λοιποῦ τὸν θεῖον λόγον. Πρὸς τοῦτοις παραγγέλλομεν, ὅπως μὴ ἐπιτρέψῃτε εἰς λαϊκοὺς ἱεροκλήρυκας νὰ κηρύξωσι τὸν θεῖον λόγον, ἂν μὴ οὗτοι ἐπιδείξωσιν ὑμῖν πρόσφατον ἡμετέραν καιονικὴν ἄδειαν πρὸς τοῦτο.

Ὁ Ἀρχιεπίσκοπος Ἀθηνῶν  
κ. ἀ. α

Ὁ βοηθὸς Ἐπίσκοπος

†Ὁ Ταλαντίου ΠΑΝΤΕΛΕΜΩΝ

Σχετικὸν πρὸς τὴν ἀνωτέρω ἐγκύκλιον τῆς Ἀρχιεπισκοπῆς Ἀθηνῶν εἶναι καὶ τὸ ἑξῆς γεγονός:

Ὁ Ἐμμανουὴλ Χίου φοιτητῆς φιλολογίας ἀπόφοιτος Ἱεροδιδασκαλεῖου Καῖρου μετέβη εἰς τὸν ναὸν τοῦ χωρίου Καλύβια τῆς Ἀττικῆς καὶ μετὰ τὴν ἄδειαν τοῦ ἐφημερίου καὶ τῶν ἐπιτρόπων ἐκήρυξε. Χωροφύλαξ παρενθὲς εἰς τὸν ναὸν ἐμήνυσε τὸν Ἐμμανουὴλ Χίου, διότι ἐκήρυξε χωρὶς τὴν ἐγγράφον ἄδειαν τῆς Ἀρχιεπισκοπῆς. Ὁ Ἐμμανουὴλ Χίου κλητεύεται νὰ δικασθῇ ἐνώπιον τοῦ τριμελοῦς Δικαστηρίου, ἐκλιπαρεῖ δὲ τὴν Ἀρχιεπισκοπὴν νὰ τῷ δώσῃ ἐγγράφον ὅτι εἶχε τὴν προφορικὴν ἄδειαν Ἀυτῆς διὰ τὸ μὴ τιμωρηθῆ.

Δ. Μ.

**ΕΛΛΗΝΕΣ ΚΑΙ ΕΛΛΗΝΙΔΕΣ,**

Ἦ πρόσφατος ἐκκλησις τοῦ Κου Ὑπουργοῦ Γενικοῦ Διοικητοῦ Μακεδονίας ὑπὲρ τῆς ἐνισχύσεως τῶν μαθητικῶν καὶ λαϊκῶν συσσιτίων μαρτυρεῖ εὐγλώττως τὴν μεγάλην σημασίαν τῶν συσσιτίων τούτων ἀπὸ ἐθνικῆς καὶ κοινωνικῆς ἀπόψεως.

Τὸ καθήκον ἐπιβάλλει εἰς ὅλους μας ὅπως ἐνισχύσωμεν δι' ὅλων τῶν δυνάμεών μας τὰ μαθητικὰ καὶ λαϊκὰ συσσίτια.

**Ἡ ΧΡΗΣΙΜΟΠΟΙΗΣΙΣ ΤΩΝ ΣΧΟΛΙΚΩΝ ΚΗΠΩΝ**

Ὑπὸ τοῦ Ὑπουργείου τῆς Παιδείας ἀπεστάλη διαταγὴ πρὸς τοὺς ἐπιθεωρητὰς, ἀναφερομένη εἰς τὴν δημιουργίαν σχολικῶν κήπων καὶ τοὺς σκοποὺς ποῦ ἐπιδιώκονται δι' αὐτῶν. Σχετικῶς τονίζεται ὅτι ὁ κυριώτερος παράγων ἐκλαϊκεύσεως τοῦ δάσους εἶνε τὸ σχολεῖον. Ἐκεῖ τὸ πρῶτον ἡ Ἑλληνικὴ νεότης, ἡ μεγάλη αὐτὴ ἐθνικὴ ζύμη, ὡς πρώτη ὕλη, θὰ σχηματισθῇ καὶ θὰ προαχθῇ. Ἐκεῖ τὰ Ἑλληνικὰ νειῶτα, ἡ ξέχωρη αὐτὴ ἐλπίδα τοῦ ἔθνους, θὰ διαπλάσσουν τὴν παιδική τους καὶ θὰ ὀπλισθῶσιν μετὰ ἰδέας εὐγενεῖς καὶ ἠθικάς.

Ἐν συνεχείᾳ τονίζεται ὅτι τὰ σχολικὰ φυτώρια καὶ οἱ σχολικοὶ κήποι δὲν ἰδρύονται μετὰ σκοπὸν νὰ στολίσουν τὰ σχολεῖα, ἀλλὰ γίνονται γιὰ ἕναν ἄλλον βαθύτερον καὶ πλέον θεικὸν σκοπὸν διὰ νὰ διδασθῶσιν πρακτικὰ οἱ μαθηταὶ τὴν χρησιμότητα τῆς καλλιέργειας τοῦ δένδρου καὶ νὰ ἀγαπήσωσιν αὐτὰ καὶ τὸ δάσος σὰν κατὰ διὰ τοὺς καὶ νὰ διαδώσωσιν εἰς ὅλες τὰς γωνὰς τῆς Ἑλληνικῆς πατρίδος τὴν ἀνεκτίμητην ἀξίαν τῶν δασῶν. Ἐκ παραλλήλου οἱ διδάσκαλοι πρέπει νὰ ἰδρῶσωσιν πάρα καὶ τῶν σχολείων εἰς ἐκτάσεις τὰς ὁποίας παραχωροῦν οἱ Δήμοι καὶ αἱ Κοινότητες.

**ΑΦΙΧΘΗ Ο ΜΗΤΡΟΠΟΛΙΤΗΣ ΜΑΣ**

Ἐπανῆλθε ἐξ Ἀθηνῶν ὅπου εἶχε μεταβῆ δι' ὑποθέσεις τῆς ἐπαρχίας του ἡ Α. Σ. Ὁ Μητροπολίτης μας κ. κ. Πολύκαρπος.

**ΔΙΑΚΗΡΥΞΙΣ**

Ἀριθ. Πρωτ. 98

Ὁ Γεωργικὸς Συνεταιρισμὸς Ἀποκαταστάσεως Ἀκτημόνων Καλλιεργητῶν Βεροίας

Διακηρύττει ὅτι,

Τὴν Κυριακὴν 26ην Νοεμβρίου ἐ. ἔ. 1939 καὶ ὠραν 10 π. μ. μέχρι 12ην νοεμβρινὴν ἐν Βεροίᾳ καὶ ἐν τῷ καφενεῖῳ Ἰωάννου Χάρη ἐκτίθεται εἰς πλειοδοτικὴν δημοπρασίαν ἡ ἐνοικίασις τῆς χειμερινῆς βοσκήσ τῶν ἐν ἀγραναπαύσει ἀγρῶν τοῦ Σ.Α.Α.Κ. Βεροίας ἐν Νησίῳ συμφώνως τῶν ὀρων τῆς ὑπ' ἀριθ. 553 διακηρύξεως τῆς 20ῆς Νοεμβρίου 1939 ἀντίγραφα τῆς ὁποίας θὰ εὗρωσι εἰς βουλόμενοι εἰς τὰ κεντρικώτερα σημεῖα τῆς πόλεως τοιχοκολλημένα ἐν τοῖς γραφεῖσι τῆς Ἐνώσεως Γεωργικῶν Συνεταιρισμῶν καὶ ἐν τοῖς Γραφεῖσι τοῦ Συνεταιρισμοῦ.

Ἐν Βεροίᾳ τῆ 20 Νοεμβρίου 1939

Ὁ Πρόεδρος Σ.Α.Α.Κ.

Γ. Ἀβράμογλου

Ὁ Γραμματεὺς

Ἡλ. Οἰκονόμου

**Ἡμεροδείκεαι**

ἐπιτραπέζιοι, ἐπιτοίχιοι μικροὶ καὶ μεγάλοι, ἑξαζυμῆαι ἕρμου μικροὶ καὶ μεγάλοι, ἄντζέτες κ.λ.π. στοὺ **ΓΟΥΝΑΡΗ**

**ΑΝΤΑΠΟΚΡΙΞΕΙΣ ΑΠ' ΤΗΝ ΝΑΟΥΣΑ**

Χάρις εἰς τὰ ὑπὸ τῆς Ἐθνικῆς Κυβερνήσεως ληφθέντα μέτρα, διὰ τῆς συμπληρώσεως τοῦ διδακτικοῦ προσωπικοῦ τοῦ Λυκείου μας οἱ ἐξ αὐτοῦ ἀποφοιτοῦντες προικίζονται μετὰ ὅλα τὰ ἐφόδια διὰ τὰ ἀκολουθήσωσιν καὶ ἀνωτέρας σπουδᾶς.

Ἐκ τῶν ἐξελεθότων ὁκτώ ἀποφοιτῶν κατὰ τὸ λῆξαν σχολικὸν ἔτος ἐπέτυχον οἱ Ἰ. Μήτας καὶ Γ. Δαναράς εἰς τὸ Πολυτεχνεῖον, Ε. Παφῆλίδης καὶ Ἰ. Ἐλευθεριάδης καὶ Δ. Θεοδούροπουλος εἰς τὴν Σχολὴν τῶν Ἐτελπέδων καὶ Ἰ. Τζιαμπάσης εἰς τὴν νομικὴν Σχολὴν Θεσσαλονίκης ἤτοι ἐκ τῶν ὁκτώ ἀποφοιτησάντων οἱ ἐξ ἐπέτυχον εἰς ἀνωτέρας σπουδᾶς.

Ἡ ἐπιτυχία αὕτη ὀφείλεται εἰς τὰς ἀόκιους προσπάθειας τῶν καθηγητῶν κ. κ. Χρ. Σινάλη, Δημ. Μπαλαρούτη, Ἰ. Χέλμη, Ε. Βούλγαρη, Κ. Πληκιάδου, Δημ. Καραδήμου, Γ. Βουρλιᾶ, Ἰ. Καρατσιᾶ, Κ. Λιναρά, Ε. Ἐλευθεριάδη, καὶ Π. Χέλμη καὶ οἱ ὅποιοι ἐπὶ τὴν ἡγεσίαν τοῦ ἀειμνήστου διευθυντοῦ τῶν Φραγκίσκου Λουπάση νὰ δώσωσιν τὰ εὐχάριστα αὐτὰ ἀποτελέσματα διὰ τὰ ὅποια δικαίως οἱ γονεῖς καὶ οἱ κηδεμόνες τῶν ἐξέφρασαν τὰς εὐχαριστίας.

**ΝΑΟΥΣΑΙΟΣ**

**ΔΙΑΛΕΞΙΣ ΤΟΥ ΜΗΤΡΟΠΟΛΙΤΟΥ**

Χθὲς Κυριακὴν ἐν τῇ εὐρυχωρῶ αἰθούσῃ τῆς Χριστιανικῆς Ἐνώσεως Βεροίας Ἀπόστολος Παῦλος ἐδόθη διάλεξις ὑπὸ τοῦ Σεβασμιωτάτου Μητροπολίτου μας Κου Πολυκάργου καὶ μετὰ θέμα Ἐργοδοτῆς, Ἐργάτης, ὑπάλληλος—Εὐαγγελιον,. Ὁ Σεβασμιώτατος μετὰ τὴν διακρίνουσαν αὐτὸν γλαφυρότητα καὶ πειστικότητα ἐχειρίσθη ἐνῶπιον πολυπληθοῦς ἀκροατηρίου τὸ θέμα του.

**ΓΕΩΡΓΙΟΣ ΚΩΝΣΤΑΣ**

ΟΦΘΑΛΜΙΑΤΡΟΣ

ΟΔΟΣ 4ης ΑΥΓΟΥΣΤΟΥ ΑΡΙΘ. 46

ΘΕΣΣΑΛΟΝΙΚΗ

Δέχεται τοὺς πάσχοντα κατὰ τὰς ὠρας 9—1 καὶ 4—7 μ. μ.

(Συνέχεια ἐκ τῆς 1ης σελίδος) ναστιάσεις καὶ αἱ ἐκάστοτε ἀναιροπαί του παρουσιαζόμεναι μόνον ὡς διακοπαὶ τῆς ἐπὶ τὰ πρόσω κινήσεως τῆς ἀστικῆς ἀνθρωπότητος διὰ νὰ γίνωσιν εἰς τὸ τέλος μαθηματικὴ συνέχεια τῶν ἰδίων πραγμάτων μετὰ κόννην ἀλλαγὴν τὴν ἐγκατάστασιν τῆς προσωπικῆς ἀπειρίας εἰς τὴν θέσιν τῆς πείρας, ἔχον δικαίωμα μόνον εἰς τὸ ὄνομα τῆς ἀρπαγῆς καὶ τῆς ὀπισθοδρομῆσεως καὶ κανὲν ἀπολύτως δικαίωμα εἰς τὸ ὄνομα τῆς προόδου.

ΞΕΝΟΦΩΝ Ι. ΧΑΤΖΗΣΑΡΑΝΤΟΣ

Διηγητὸς



**Ρευματικοὶ πόνοι εἰς τὴν ὀσφύν καὶ τὴν μέσην.**

**ΕΜΠΛΑΣΤΡΑ ΛΕΟΝΤΟΣ**



Τὸ Ἐμπλάστρον Λέοντος προκαλεῖ μίαν ἰσχυρὰν κυκλοφορίαν τοῦ αἵματος καὶ οἱ πόνοι παύουσιν γρήγορα. Τὸ Ἐμπλάστρον Λέοντος ἐνεργεῖ ταχέως, δὲν ἔχει ὀσμὴν, δὲν λερώνει καὶ εἶναι εὐκόλον εἰς τὴν χρῆσιν του. Πωλεῖται εἰς ὅλα τὰ φαρμακεῖα.



# ΑΝΤΙΤΗΡ

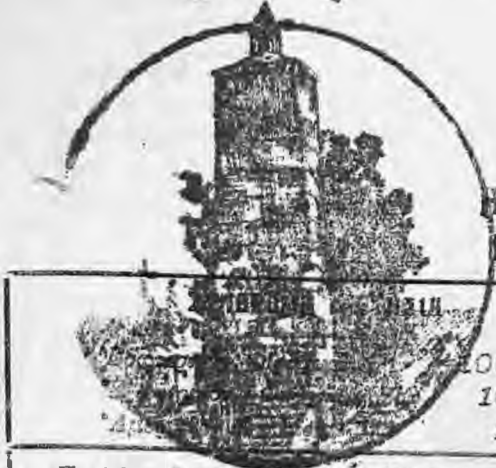

Η ΑΡΧΑΙΤΕΡΗ ΤΩΝ Η ΕΒΕΡΕΙΑ ΤΩΝ ΕΡΩΝ  
ΕΚΔΟΣΗ ΕΠΙΜΕΛΗΤΗΡΙΟΥ ΑΘΗΝΩΝ

ΙΔΙΟΚΤΗΤΗΣ - ΔΙΕΥΘΥΝΤΗΣ

Ι. Γ. ΓΟΥΝΑΡΗΣ

Προσφιλής: «ΑΝΤΙΤΗΡ» - Βίβλιον

Χειρόγραφα δημοσιεύματα  
ή μη δέν επιτρέπονται

Δημοσιεύσεις: 'Ο Σίγος Δρ. 4

Περίοδος Δευτέρα - Έτος Ίδρύσεως 1924  
Έτος ΙΣ΄ Αρ. Φύλλου 333)415

Δευτέρα 4 Δεκεμβρίου 1939

Το φύλλον Δραχμαί 2.  
Τιμή παλαιού φύλλου Δραχμαί 5.

## Ο ΒΑΡΥΣΗΜΑΝΤΟΣ ΛΟΓΟΣ ΤΟΥ ΕΘΝΙΚΟΥ ΚΥΒΕΡΝΗΤΟΥ Κ. Ι. ΜΕΤΑΞΕΑ ΚΑΤΑ ΤΟ ΓΕΥΜΑ ΤΟΥ ΕΜΠΟΡΟΒΙΟΜΗΧΑΝΙΚΟΥ ΕΠΙΜΕΛΗΤΗΡΙΟΥ ΑΘΗΝΩΝ

«Πρέπει να είμεθα παρασκευασμένοι ψυχικώς δια μεγάλην διάρκειαν του πολέμου και δια τον κόσμον που θα προκύψη από αυτόν, κόσμον νέου πολιτισμού».

«Άς εργαζόμεθα και άς είμεθα αυτάρχεις».

Κατά το προχθεσινόν γεύμα του Εμποροβιομηχανικού Επιμελητηρίου Αθηνών ο Πρόεδρος της Εθνικής Κυβερνήσεως εξεφώνησε τον κάτωθι βαρυσήμαντον λόγον.

Σας ευχαριστώ, διότι μου παρέχετε την ευκαιρίαν απόψε να εύρεθώ εν μέσω κύκλου ανθρώπων, των οποίων η συναναστροφή όχι μόνον μεγάλην μου περιποιεί τιμήν, αλλά και μεγάλην ευχαριστησίαν.

Σας ευχαριστώ ιδιαίτερον δια την ευγένειαν, την οποίαν μου επιδεικνύετε, δια του στόματος του κ. Μανέα, όσον άφορα το έργο το όποιον επέτελεσα εις την Ελλάδα.

Δέν νομίζω ότι κάμνω τον μετριόφρονα, αν σας είπω ότι το έργο αυτό ήτο κάτι τι, και να σας προσθέσω ότι την επιτυχίαν αυτού την οφείλω, βεβαίως, εις την πίσιν την έσωτερικήν, την οποίαν έχω επί της αξίας του ελληνικού λαού, άλλ' επίσης εις την οφείλομαι και εις την πρόθυμίαν και συνδρομήν, την οποίαν έδωκεν ο ελληνικός λαός, άνευ διακρίσεως τάξεων, από του πρώτου μέχρι του τελευταίου, την πρόθυμον συνδρομήν, την οποίαν έδωκε προς επιτέλευσιν του έργου αυτού, το όποιον, εις δύο μήνας, ήτο το έργο της αναγεννήσεως της Ελλάδος.

Τά όσα είπατε, κύριε Μανέα, δια τον ρόλον τον όποιον έπαιξεν ο έμπορος και μετ' αυτού άναποσπάστως συνδεδεμένος ο βιομήχανος, ο διάδοχος του παλαιού βιοτέχνου, δια τον ρόλον, τον όποιον έπαιξε εις την ανάπτυξιν της ελληνικής Φυλής, τά όσα είπατε είνε πραγματικώς αξία εξήγησε. Και μολονότι τά γνωρίζομεν όλοι, τό να άκούσωμεν όλα αυτά, εν συνόψει, όπως τά είπατε μας κάμνει πάντοτε την μεγαλύτεραν έντύπωσιν.

Αλλά να μη λησμονήσωμεν, κύριοι, ότι όλη αυτή ή περίοδος, κατά την οποίαν ήκμασε τό ελληνικόν έμπόριον και ή ελληνική βιομηχανία, ή οποία

ήτο, βεβαίως, γέννημα των τελευταίων χρόνων αλλά να μη λησμονήσωμεν, επαναλαμβάνω ότι ή περίοδος, κατά την οποίαν ήκμασε τό ελληνικόν έμπόριον, ήτο ή εποχή του άτομισμού, κατά την οποίαν, τό άτομον, άφισμένον εις τάς ίδίας αυτού δυνάμεις και παλατον



προς τά έτερον άτομα, έδεικνυαν όλην αυτού την αξίαν.

Και επειδή ο Έλληνα ως άτομον είχε και έχει πάντοτε μεγάλην άρετήν, επέμυεν εις τον συναγωνισμόν αυτόν και έδωκεν όλα τά λαμπρά άποτελέσματα, τά όποια γνωρίζομεν, και τά όποια ήκούσαμεν απόψε, τόσον περιληπτικώς.

Από καιρού όμως εισήλθομεν εις νέαν περίοδον. Εισήλθομεν εις την περίοδον της ομαδικής ενεργείας. Και έδώ, πλέον, έγκείται εις τον Έλληνα έμπορον και εις τον Έλληνα βιομήχανον, τον όποιον θεωρώ άναποσπάστως συνδεδεμένον με τον Έλληνα έμπορον έδώ, λοιπόν έγκείται εις αυτούς πώς, χωρίς να χάσουν τον άτομισμόν των και την άτομικήν των αξίαν, της άτομικής των δράσεως, την αξίαν, να δυνηθούν να δράσουν ομαδικώς, δια να παλαίσουν και να συναγωνισθούν προς τά έμπήρια των άλλων λαών, τά όποια και αυτά δρώσι σήμερα ομαδικώς.

### Ο ΠΟΛΕΜΟΣ ΘΑ ΕΙΝΑΙ ΜΑΚΡΟΣ

Επομένως, διαρκόμεθα οι Έλληνες, υπό την έσπριν αυτήν, μίαν μεταβατικήν περίοδον, της οποίας τά άποτελέσματα δυνάμεθα να κρίνομεν από τώρα, ότι θα είνε επιτυχή, ή όποια όμως μας άφήσε και ούκ' ολίγας άνωμαλίας εις την εξέλιξιν του έμπορίου. Όπως κάθε μεταβατική περίοδος, από μιας παλαιότερας περιόδου ίδίως ή περίοδος αυτή ή μεταβατική, της σήμερα, τότε έχει έκκραγή ο μεγάλος πόλεμος ο όποιος άγνωστον πόσον χρόνον θά διαρκέση.

Και προσθέτω ότι θα πρέπει κανείς να είνε λίαν αισιόδοξος, παρά πολύ αισιόδοξος, εάν νομίη ότι ή διάρκεια αυτού θα είνε βραχεία.

Η περίοδος αυτή σήμερα γεννά προβλήματα για τον Έλληνα έμπορον και τον Έλληνα βιομήχανον, παρεμύγια.

Και είπα ότι κατά πάσαν πιθανότητα ή διάρκεια του πολέμου αυτού θα είνε μεγάλη, όχι μόνο άσχετα εις την κρίσιν μου στήν από σκέψιν, ή εν γενει έκτέλεσιν οικονομικών εργασιών, αλλά διότι ο χαρακτήρ του πολέμου αυτού είνε χαρακτήρ πολέμου ιδεολογικού άρα πολέμου θρησκευτικού. Και γνωρίζομεν εκ της ιστορίας ότι οι πόλεμοι του είδους αυτού διαρκούν επί μακρότατον χρόνον Δέν είμαι, βέβαια προφήτης, δια να τόβεβαιώσω αυτό από τούδε, ούκ, είλισης, είμαι προφήτης, δια να προσδιορίσω την χρονικήν του διάρκειαν.

Αλλά πρέπει οι Έλληνες να είμεθα προπαρασκευασμένοι ψυχικώς δια μίαν μεγάλην διάρκειαν του πολέμου και να είμεθα επίσης ψυχικώς παρασκευασμένοι εις τό ότι ο κόσμος, ο όποιος εξέλιξη μετά τον μεγάλον πόλεμον, ιδίως δέ ο κόσμος, υπό οικονομικήν έσπριν, ή όποια ένδιαφέρει όλους τους ίδιαιότως θα είνε

κόσμος έντελώς νέος, ούχι πλέον αντιγραφή του παρελθόντος, ή επάνοδος εις τό παρελθόν, αλλά θα είνε κόσμος, μέλλον να δημιουργηθή από τάς περιστάσεις του πολέμου και τον ανταγωνισμόν μεταξύ των λαών, και ο όποιος θα άποτελέση ένα κόσμον νέου πολιτισμού.

Ο πολιτισμός μας, ο μέχρι της εποχής αυτής, ο γενικός, καλούμενος, ευρωπαϊκός πολιτισμός, δίνει, και έρχεται κανείς να ένδομηθή αυτήν την στιγμήν φιλοσόφους νεωτέρους, οι όποιοι όμίλησαν περι της δύσεως του ευρωπαϊκού πολιτισμού. Περι αυτού δέν υπάρχει καμία άμφιβολία.

Ένας μεγάλος ξένος φιλόσοφος, χαρακτηρίζον την διαφοράν της νοσηρώσεως των ευρωπαϊκών ή των γενικώς καλούμενων άσιατικών και των άνατολικών λαών, περιγράφει αυτήν ως εξής:

Λέγει ότι οι άνατολικοί ή άνατολικός, προερχόμεν εις τον πολιτισμόν και προέγον τον του βήμα προς βήμα.

Εξελίσσεται ο πολιτισμός και δέν δέν ποτέ, άλλ' έξελίσσεται ή έξελίσσεται και διαμένει εκάστοτε νέας μορφής. Οί άνατολικοί, δηλαδή, λαοί, εν τη εξέλιξει του πολιτισμού των, έχουν παράδειγμα.

Δια τούς ευρωπαϊκούς λαούς, λέγει ότι συμβαίνει έντελώς τό άναίστητον. Καταγίνονται εις τό να δημιουργηθή ένα πολιτισμόν και από τον δημιουργήσουν πλέον και σπάζση ούτος εις την άκμήν των, καταγίνονται εις τό πώς να τον καταρτίσουν, πώς να τον ορίσουν χαμαί και να τον καταστήσουν έρημια, όπως κατόπιν, από τό θρείλια αυτού, και με νέα στοιχεία, αρχίσουν ένα άλλον πολιτισμόν, τον οποίον άπό τον φέρουν εις νέαν άκμήν, να τον καταρτίκώσουν και πάλιν, δια να δημιουργήσουν νέον.

**Η ΚΑΤΑΣΚΕΥΗ ΣΤΟΛΩΝ ΤΩΝ ΑΓΡΟΦΥΛΑΚΩΝ**

Προκαίμενον τὸ Ὑπουργεῖον τῶν Ἐσωτερικῶν νὰ προέλθῃ ἀπὸ τοῦδε εἰς ἐνεργείας προμηθείας χειμερινῶν ὑφάσματος διὰ τὴν κατασκευὴν στολῶν ὑργάνων Ἀγροφυλακῆς ἐκάστης περιφερείας διὰ τὴν χειμερινὴν περίοδον 1940 — 41 διέταξε τοὺς Ἐπόπτας τοῦ Σώματος ὅπως μέχρι τέλους Νοεμβρίου ἐ.ε. ἀναφέρουν σχετικῶς μὲ τὰς ἀνάγκας ἐκάστης ἐποπτείας.

Συγκεκριμένως τὸ Ὑπουργεῖον διέταξε νὰ ἀναφέρουν: α) Ἐὰν ἅπαντα τὰ ὄργανα εἶναι ἐφωδιασμένα διὰ στολῆς (χιτῶνιον δύο περισκελίδες) καὶ τότε ἀκριβῶς ἐχορηγήθη εἰς αὐτὰ ὑφασμαδιὰ τὴν κατασκευὴν τῆς. β) Ἐὰν εἰς ταῦτα ἐχορηγήθη ἀνάλογος ποσότης ὑφάσματος διὰ κατασκευὴν χλαυνῶν καὶ τότε ἀκριβῶς ἐχορηγήθη τοῦτο, καὶ γ) Τὴν ἀπαιτουμένην μέχρι τέλους Σεβρίου 1940 ποσότητα ὑφάσματος διὰ τὴν συμπλήρωσιν τυχόν ἐλλείψεων πρὸς ἐπέδυσιν τῶν ὀργάνων ἐκάστης περιφερείας καὶ κατὰ τὴν χειμερινὴν περίοδον 1940 — 41 μετ' αἰτιολογίας τῆς αἰτουμένης ποσότητος, ἐν ὅψει οὗτος δέος νὰ τηρηθῇ ἀδοτηρῶς προηγουμένη διαταγὴ ὡς πρὸς τὸν χρόνον τῆς χρησιμοποίησως ἐκάστης στολῆς καὶ ὡς πρὸς τὴν πληρωμὴν τῶν ὀφειλομένων δόσεων ὑπὸ ὀργάνων μὴ συμπληρωσάντων τὸν κεκατονισμένον χρόνον.

Περαιτέρω τοιζέται ὅτι οἱ ἀνωτέρω ὅροι πρέπει νὰ τηρῶνται πρὸς ἀποφυγὴν σφαλμάτων εἰς βάρους τοῦ Ταμείου Ἀγροφυλακῆς, ἀλλὰ καὶ εἰς βάρους αὐτῶν τούτων τῶν ὀργάνων τῆς Ἀγροτικῆς Ἀσφαλείας.

**Ο ΑΦΘΩΔΗΣ**

Τὸ Ὑπουργεῖον Γεωργίας διέταξε τοὺς νομοκτινητάτους τοῦ Κράτους ὅπως κατὰ τὴν ἐτησίαν ἐκθεσιν, τὴν ὁποίαν θὰ ὑποβάλουν ἐπὶ τῶν πεπραγμένων, ἀσχοληθῶν εἰς ἰδιαίτερον κεφάλαιον μὲ τὸν ἀφθώδη πυρετὸν καὶ συγκεκριμένως εἰς πόσας καὶ ποίας Κοινότητας ἐνεφάνη οὗτος, πόσα ζῶα προσεβλήθησαν καὶ πόσα ἀπέθανον

τὴ μέσα διετέθησαν διὰ τὴν καταστολὴν του, ὡς καὶ παῖτα ὑπῆρξαν αἱ ἐκ τῆς νόσου τούτης προσελθούσαι ἀσθένειαι.

**ΒΡΑΒΕΙΑ ΕΙΣ ΣΙΤΟΚΑΠΠΙΕΡΓΗΤΑΣ**

Τὸ Ὑπουργεῖον τῆς Γεωργίας διὰ σχετικῆς ἀποφάσεώς του ἔδωκεν εἰς τὴν διάδοσιν τῆς Γεωργικῆς Ὑπηρεσίας Δράμας πρὸς ὄψιν 30.000 ἴνα τοῦτο χρησιμοποιηθῇ πρὸς ἀπονομὴν βραβείων εἰς τοὺς καλύτερους σιτοκαλλιεργητὰς τῆς περιφερείας τοῦ νομοῦ κατὰ τὸ 1938 — 39.

Ἐν συνεχείᾳ τὸ Ὑπουργεῖον συνέστησεν εἰς τὸν Νομάρχην Δράμας ὅπως δώσῃ τὰς δεούσας δόξιας πρὸς τὸν προῖτάμενον τῆς Γεωργικῆς Ὑπηρεσίας, ὥστε ἡ ἀπονομὴ τῶν βραβείων νὰ γίνῃ κατὰ τὸ δυνατόν ταχύτερον.

Ἐξ ἄλλου, δι' ἄλλης ἀποφάσεώς του τὸ Ὑπουργεῖον Γεωργίας ἠκόρωσε τὸν προκηρυχθέντα εἰς τὸν νομὸν Θεσσαλονίκης διαγωνισμὸν καλλιτέρας σιτοκαλλιεργείας κατὰ τὴν γεωργικὴν περίοδον 1938 — 39 καὶ συγκεκριμένως εἰς τὰς Κοινότητας Κορηνοῦ, Βρωμερῆς, Κίτρους, Αἰγινίου, Κελνίου, Γιδά, Λουτροῦ, Νησίου, Κορυφῆς καὶ Πλατέας.

**ΒΑΣΙΛΕΙΟΣ Ι. ΓΟΥΝΑΡΗΣ**  
**ΙΑΤΡΟΣ**

ΠΑΘΣ ΚΩΝΣΤΑΝΤΙΝΟΥ ΕΛΕΥΘΕΡΤΟΥ ΒΕΡΡΟΙΑ  
Δέχεται ἐν τῇ οἰκίᾳ του ἐπὶ τῆς ὁδοῦ Κωνσταντίνου Ἐλευθερωτοῦ.

**ΣΥΣΤΑΣΕΙΣ ΥΠΟΥΡΓΕΙΟΥ ΓΕΩΡΓΙΑΣ ΔΙΑ ΤΗΝ ΔΙΑΔΟΣΙΝ ΧΡΗΣΙΜΩΝ ΔΕΝΔΡΟΦΥΤΕΙΩΝ**

Ὑπὸ τοῦ Ὑπουργείου Γεωργίας διετάχθησαν αἱ κατὰ τόπους Δασικαὶ Ἀρχαὶ ὅπως συνεννοοῦνται μετὰ τῶν ἀρμοδίων Νομαρχῶν, συστήσουν εἰς πάντας τοὺς Κοινοτάρχας τῶν περιφερειῶν τῶν ἴνα προβοῦν, διὰ προσωπικῆς ἐργασίας τῶν κατοίκων εἰς τὴν δενδροφύτευσιν ἐντὸς ὑγρῶν κοιλάδων καὶ φαράγγων, καθὼς καὶ ἐπὶ τῶν ὄχθων ποταμῶν, ρευμάτων, χαιμάρων καὶ ἐν γένει πάντων τῶν καταλλήλων πρὸς τοῦτο χώρων, τῶν φυτῶν λεύκης, πλατάνων καὶ κυρίως τῆς καρυδιᾶς.

Ἡ διὰ τῶν δένδρων τούτων τονίζει τὸ Ὑπουργεῖον

Γεωργίας δάσωσης τῶν ἀνωτέρω χώρων, ἐκτὸς τοῦ δι' ἀποτελεῖ ἔργον κοινωφελές καὶ λίαν συντελεστικὸν διὰ τὴν πρόληψιν καὶ ρύθμισιν πολλῶν μικροχειμάρων, εἴτε καὶ ἔργον κατ' ἐξοχὴν ἐπικερδές ἀπὸ ἀπόψεως ἰδιωτικῆς καὶ δημοσίας οἰκονομίας, λόγφ τῆς παραγωγῆς σημαντικῶν ποσῶν χορησίμου ξυλείας καὶ καυσοξύλων, ὅχι μόνον διὰ τὴν κάλυψιν τῶν ἀτομικῶν ἀναγκῶν τῶν κατοίκων τῶν Κοινοτήτων, ἀλλὰ καὶ πρὸς ἐμπορίαν.

Ἐξ ἄλλου εἶνε εἰς πάντας γνωστὴ ἡ ἀξία τῆς καρυδιᾶς διὰ τὴν πολυτίμον ξυλείαν τῆς, καθὼς καὶ διὰ τοῦς καρποῦς τοῦς ὁποίους παράγει καὶ ὡς ἐκ τούτου παρέλκουν ἰδιαίτερα συστάσεις.

**ΙΑΤΡΟΣ ΣΤΑΥΡΟΣ Κ. ΠΟΥΛΥΖΩΙΔΗΣ**  
ΧΕΙΡΟΥΡΓΟΣ  
ΟΠΤΟ-ΡΙΝΟ-ΛΑΡΥΓΓΟΛΟΓΟΣ  
Τ Βοηθό, Νοσοκομείου Ἑλληνικοῦ Ἐρυθροῦ Σταυροῦ καὶ Πανεπιστημιακῆς Ὀτο-ρινο-λαρυγγολογικῆς Κλινικῆς Βιέννης  
Ἐγκατασταθεὶς ἐν Θεσσαλονικῇ ἐπὶ τῆς ὁδοῦ 4ης Ἀυγούστου 34  
ΔΕΧΕΤΑΙ Ἀπὸ 9 π.μ. — 1 μ.μ. 3 μ.μ. — 6 μ.μ.  
ΑΡΙΘ. ΤΗΛ. 65 — 81

**ΤΡΑΠΕΖΑ ΒΕΡΡΟΙΑΣ Α.Ε.**  
ΤΩΝΣ ΤΡΑΠΕΖΙΤΙΚΟΝ ΓΡΑΦΕΙΟΝ  
**ΑΣΣΕΡ ΔΑΝΙΕΛ & ΣΙΑ**  
Ἔτος ἰδρύσεως 1896  
ΔΕΧΕΤΑΙ ΚΑΤΑΘΕΣΕΙΣ  
Ἐν ὄψει, ἐπὶ προθεσμίᾳ Ἐπιμευτήριον  
Ἐκτελεῖ πάσης φύσεως Τραπεζικὴν ἐργασίαν  
ΤΑΧΥΤΗΣ ΣΥΝΑΛΛΑΓΩΝ ΑΣΦΑΛΕΙΑ ΧΡΗΜΑΤΩΝ

**ΕΜΠΟΡΙΚΑ ΚΑΤΑΣΤΗΜΑΤΑ ΥΦΑΣΜΑΤΩΝ**  
**ΙΣΑΑΚ ΙΩΝΑ ΣΑΡΦΑΤΗ**  
ΟΔΟΣ ΦΙΛΙΠΠΟΥ Β' - ΟΔΟΣ Κ. ΕΛΕΥΘΕΡΤΟΥ - ΒΕΡΡΟΙΑ  
Εἰς τὰ καταστήματά μας θὰ εὑρθε πάντοτε ὅλα τὰ εἶδη ὑφασμάτων εἰς Μεταξωτὰ, Βαμβακερὰ, Βιάλλινα, Λινὰ κ.λ.π. κ.λ.π. εἰς πλουσίαν συλλογὴν καὶ τιμὰς ἐξαιρετικὰς.  
Εἰδικώτερον εἰδοποιούμεν τὴν πολυπληθῆ καὶ πιστὴν πελατείαν μας δι' ἐλθουσίαν τελευταίως τὴν ἀποθήκην μας μὲ ὅλα τὰ νεότερα εἶδη διὰ τὴν χειμερινὴν ἐποχὴν ὡς **Μαντὰ Γυναικεῖα, Ζιωρζέττες καὶ ἔτραμιν βιάλλινα καὶ βαμβακερὰ Κασμήρια Ἀγγλικὰ κ.λ.π.**  
Ὡσαύτως καθιστῶμεν γνωστὸν ὅτι διατηροῦμεν εἰς μεγάλην ποικιλίαν τὰ φημησμένα **Κασμήρια Ναούσης** τοῦ βιομηχανικοῦ αὐτοῦ κολοσσοῦ **ΠΑΝΑΡΑ ΚΥΡΤΣΗ & ΣΙΑ Α.Ε.** καὶ τὰ ὁποῖα πωλοῦμεν εἰς τιμὰς πολὺ εὐθυνὰς.

**ΤΡΑΠΕΖΑ ΑΘΗΝΩΝ**  
ΑΝΩΝΥΜΟΣ ΕΤΑΙΡΙΑ — ΕΤΟΣ ΙΔΡΥΣΕΩΣ 1893  
117 ΚΑΤΑΣΤΗΜΑΤΑ ΕΝ ΒΛΛΑΔΙ  
6 ΚΑΤΑΣΤΗΜΑΤΑ ΕΝ ΤΩ ΕΞΩΤΕΡΙΚΩ  
Ἐν Ἀγγλίᾳ, Αἰγύπτῳ καὶ Κύπρῳ  
Ὁργανισμὸς ἰδρυθεὶς ὑπὸ τῆς ΤΡΑΠΕΖΗΣ ΑΘΗΝΩΝ  
THE BANK OF ATHENS TRUST COMPANY 205, west 33rd Street — NEW YORK  
Καταθέσεις εἰς Δραχμὰς ἐν ὄψει καὶ ἐπὶ προθεσμίᾳ  
ΠΑΣΗΣ ΦΥΣΕΩΣ ΤΡΑΠΕΖΙΤΙΚΗ ΕΡΓΑΣΙΑ ΥΠΟ ΤΟΥΣ ΜΑΛΛΟΝ ΣΥΜΦΕΡΟΝΤΑΣ ΟΡΟΥΣ

«ΑΣΤΗΡ» ΒΕΡΡΟΙΑΣ

Ἡ Ἀρχαιότερα ἐν Βερροία Ἐφημερίς Ἐκδιδόμενη κάθε ἑβδομάδα

Ἰδιοκίτης - Διευθυντής

Υπεύθυνος

Ι. Γ. ΓΟΥΝΑΡΗΣ

Οἰκον. Διευθυντής

Α. Γ. ΓΟΥΝΑΡΗΣ

Ὁδὸς Γ. Κυρίμη

Ὁ Ἀσὴρ ἐκτυπῶνται εἰς τὸ Τυπογραφεῖον Ἰ. καὶ Ἀ. Γούναρη Ὁδὸς Κ. Ἐλευθερωτοῦ Πλατάνων

ΣΥΝΔΡΟΜΗ ΕΤΗΣΙΑ

Ἐσωτερικοῦ Δραχμᾶ 100  
Ἐξωτερικοῦ Φράγκα Χρυσᾶ 10  
Ἀμερικῆς Δολλάρια 2

Δημοσιεύματα προσωπικοῦ χαρακτήρος δὲν καταχωροῦνται.

Δημοσιεύσεις Πλειστηριασμῶν. Διακηρύξεων, Δημοπρασιῶν κλπ. τῶν 10 σιγμῶν ὁ στίχος δρ. 4 Κοινωνικά εἰρητῆρια κ.λ.π.

μὴ συνδρομητῶν δρ. 50. συνδρομητῶν > 25.

Διὰ συνεχεῖς δημοσιεύσεις Ἐμπορικῶν καταστημάτων ἰδιαιτέραι συμφωνίαι.

ΕΥΧΑΡΙΣΤΗΡΙΟΝ

Ἡ Φιλόπρωχος Ἀδελφότης τῶν Κυριῶν ἐκ μέρους τῶν ὑπ' αὐτῆς ἀνακουφισθέντων πτωχῶν εὐχαριστεῖ θερμῶς τὸν κ. Γεώργιον Βλαχογιάννην διὰ τὴν ἐκ πεντακοσίων δραχμῶν δωρεάν του εἰς μνήμην καὶ ἀντὶ μνημοσύνου τῆς μακαριτίδος συζύγου του Ἀνθούλας.

Ἡ ΧΑΡΑ ΤΩΝ ΠΑΙΔΙΩΝ

Ἐκκυκλοφόρησε διὰ τῶν Πρακτορείων τῶν Ἐφημερίδων τῆς Ἐταιρείας Ἑλλ. Τύπου τὸ 71ον τεῦχος τοῦ παιδικοῦ περιοδικοῦ «Ἡ ΧΑΡΑ ΤΩΝ ΠΑΙΔΙΩΝ», πολύχρωμο, μὲ παραμύθια καὶ διηγήματα καὶ γενικῶς διασκεδαστικὴ καὶ μορφωτικὴ ὄλη κατάλληλη γιὰ μικρὰ παιδιὰ.

ΠΝΙΓΜΟΣ

Τὴν 24ην παρελθόντος μηνὸς ἐξεβράσθη πτώμα παρὰ τὸν Κελινδρόμυλον Μάρκου γενιακός. Ἐκ τῶν γενομένων ἀνακρίσεων διεπιστώθη ὅτι ἡ πνιγῆσα κατάγεται ἐκ Βοσκοχωρίου Κοζάνης.

Ἡ ΧΘΕΣΙΝΗ ΔΙΑΛΕΞΙΣ

Χθὲς Κυριακὴν 3ην Δεκεμβρίου ἐν τῇ αἰθούσῃ τῆς Χριστιανικῆς Ἐνώσεως Βερροίας ὁ Ἀπόστολος Παῦλος ἐδόθη ὑπὸ τοῦ Προέδρου αὐτῆς δικηγόρου κ. Γ. Γουδῆ διάλεξις μὲ θέμα Ἡ πίστις εἰς τὴν αἰ-

ωνιώτητα σταθερὸν θεμέλιον τῆς προόδου καὶ τοῦ ἀγαθοῦ ἐν τῇ κοινωνίᾳ.

Ὁ κ. Γουδῆς μὲ πολλὴν εὐφράδειαν καὶ πειστικότητα ἐχειρίσθη τὸ θέμα του.

Τύποις: ΓΟΥΝΑΡΗ - Βερροία

Ἡ ΧΘΕΣΙΝΗ

ΤΕΛΕΤΗ ΤΗΣ ΑΝΑΔΑΣΩΣΕΩΣ

Χθὲς Κυριακὴν καὶ ὥραν 11 π. μ. ἐν τῇ ἐκτάσει τῆς κειμένη μεταξὺ Παναγίας Καλῆς καὶ Ἐργοχωρίου ἐγένετο ἡ τελετὴ τῆς ἀναδασώσεως κατὰ τὴν ὁποίαν παρέστησαν ὁ Σεβασμιώτατος Μητροπολίτης Κορ. Πολύκαρπος ὁ κ. Δήμαρχος Ἀ. Πρωτοψάλτου, ὁ ἀντὶδρος τῆς Διοικήσεως τὸν Δήμον Βερροίας Ἐπιτροπῆς κ. Χατζημιχάλης καὶ ἄλλοι ἐπίσημοι καὶ μὴ καὶ ἀπειρον πλῆθος λαοῦ. Πρὸ τῆς δρισθείσης διὰ τὴν τελετὴν ὥρας εἶχον μεταβῆ ἐπὶ τόπου οἱ φαλαγγῖται καὶ φαλαγγίτισσαι οἰμαθηταὶ καὶ αἱ μοθῆτριαι τοῦ Γυμνασίου Βερροίας οἱ ἀγροφύλακες καὶ τμήμα στρατοῦ καὶ οἱ ὁποῖοι εἶχον ἀνορθῆσει λίκκους. Πρὸ τῆς φυτεύσεως τῶν δένδρων ὁ καθηγητὴς τῶν Φυσικῶν κ. Παναγιολόπουλος ἐξεφώνησε ἐμπνευσμένον λόγον μετ' ὃ ἐφνευθῆσαν περὶ τὰ 1000 δένδρῳλια ὑφ' ὄψιν τῶν παραστάντων καὶ οὕτω ἔληξε ἡ ὥρα αὕτη καὶ πατριωτικὴ τελετὴ.

ΕΡΓΑΤΙΚΗ ΣΥΝΔΙΑΣΚΕΨΙΣ ΑΘΗΝΩΝ

Κατὰ τὴν εἰς Ἀθήνας γενομένην τὴν παρελθούσαν Κυριακὴν Ἐργατικὴν Συνδιάσκεψιν τοὺς ἐργάτας καὶ ὑπαλλήλους τῆς πόλεώς μας ἀντιπροσώπευσε ὁ Πρόεδρος τοῦ Ἐργατοῦπαλληλικοῦ Κέντρου Βερροίας κ. Ἰ. Ἀντωνιάδης.

ΔΙΚΗΓΟΡΙΚΟΝ ΓΡΑΦΕΙΟΝ

ΞΕΝΟΦ. ΙΩ. ΧΑΤΖΗΣΑΡΑΝΤΟΥ

ΠΟΙΝΙΚΑ - ΑΣΤΙΚΑ - ΔΙΟΙΚΗΤΙΚΑ  
ΟΔΟΣ ΚΟΡΑΗ 4 - ΑΘΗΝΑΙ



ΘΕΡΑΠΕΥΤΗΡΙΟΝ

«ΟΙ ΔΩΔΕΚΑ ΑΠΟΣΤΟΛΟΙ»

ΠΛΑΤΕΙΑ ΒΑΡΔΑΡΙ Τηλ. 21-15

Περιλαμβάνει τρεῖς μοντέρνας Κλινικὰς

ΠΑΘΟΛΟΓΙΚΗΝ - ΧΕΙΡΟΥΡΓΙΚΗΝ - ΜΑΙΕΥΤΙΚΗΝ

Αἰετώτεραι καὶ τελειότεραι Κλινικαὶ Θεσσαλονίκης Ἐκτιοθῆ ἐπιτηδες διὰ Κλινικὰς Ἡσυχία, καθαρῶτητος, φωτισμός, κεντρικὴ θέρμανσις, περιποίησις

Διευθυντής: ὁ Ἴατρος κ. Δ. ΚΩΣΤΟΠΟΥΛΟΣ

Συνεργάται οἱ ἀριστοὶ τῶν ἰατρῶν

ΤΙΜΑΙ ΛΟΓΙΚΑΙ

ΑΠΟΚΛΕΙΟΝΤΑΙ ΤΑ ΜΟΛΥΣΜΑΤΙΚΑ ΚΑΙ ΟΙ ΦΘΙΣΙΚΟΙ



Τὸ πιάσιμο τοῦ σθέρκου κάνει τρομεροῦς πόνους.



Βάλετε ἀμέσως Ἐμπλαστρον Λέοντος



Ἔχετε ἐμπιστοσύνην, ἐνεργεῖ ἀμέσως.

ΕΜΠΛΑΣΤΡΑ ΛΕΟΝΤΟΣ



Τὸ Ἐμπλαστρον Λέοντος ἀνακουφίζει καὶ καταπαύει ἀμέσως τοὺς πόνους. Εἶναι καθαρὸ καὶ ἀπλό εἰς τὴν χρῆσιν του καὶ ἐνεργεῖ ἀμέσως καὶ ἀσφαλῶς. Τὸ Ἐμπλαστρον Λέοντος πωλεῖται εἰς ὅλα τὰ φαρμακεία.

ΕΘΝΙΚΗ ΤΡΑΠΕΖΑ ΤΗΣ ΕΛΛΑΔΟΣ

ΙΔΡΥΘΕΙΣΑ ΤΩ 1841

ΚΕΦΑΛΑΙΑ . . . . . Δρ. 1.205.000.000—  
ΚΑΤΑΘΕΣΕΙΣ τῆ 30ῆ Ἰουνίου 1939 Δρ. 10.665.000.000—

Λέγεται καταθέσεις εἰς δραχμὰς ἐπὶ προθεσμία, ἐν ὄψει καὶ εἰς Ταμιευτήριον, καὶ ἐκτελεῖ παντὸς εἶδους Τραπεζικὴν ἐργασίαν.

Ἵποκαταστήματα καθ' ὅλην τὴν Ἑλλάδα.

Ἀνταποκρίται εἰς ὅλας τὰς πόλεις τοῦ Ἑξωτερικοῦ.

**ΕΛΛΗΝΕΣ ΚΑΙ ΕΛΛΗΝΙΔΕΣ,**

Βοηθήσατε όλοι τὰ μαθητικά συσσίτια! Δώσατε εις τὰ έστερημένα παιδιά την μεγάλη χαρά της τροφής και εις τὰ αδύνατα και τὰ ασθενικά την υγεία.

**ΕΛΛΗΝΕΣ ΚΑΙ ΕΛΛΗΝΙΔΕΣ,**

Απαντήσατε εις την έκκλησιν του Μακαριωτάτου Αρχιεπισκόπου Αθηνών και πάσης Ελλάδος και ενισχύσατε τὰ μαθητικά συσσίτια. Το συμφέρον του Έθνους μας και της Κοινωνίας επιβάλλει τούτο.

**ΔΙΑ ΤΗΝ ΟΙΚΟΝΟΜΙΑΝ ΣΙΔΕΡΟΥ**

Υπό του Υπουργείου των Έσωτερικών έγινε γνωστοποιήθη προς τους Έπόπτας Αγροτικής Ασφαλείας ότι κατόπιν αποφάσεως της Ανωτάτης Επιτροπής Αεροδιασμού, απεφασίσθη όπως προς περιορισμόν της χρήσεως του σιδήρου, λόγω της παρατηρουμένης έλλείψεως αυτού εις την αγοράν και των σοβαρών δυσχερειών της προμηθείας και εισαγωγής εκ του εξωτερικού άναστιαλούι πάσαι αι απαιτούσαι, χρεΐσιν σιδήρου νέαι κατασκευαί των νομικών προσώπων ή οργανισμών ή ειδικών υπηρεσιών δημοσίου δικαίου.

Ως νέαι κατασκευαί νοούνται και εκείναε δια τας οποίας έγινετο μὲν δημοπρασία λέν κατακυρώθη όπως εισέτι το αποτέλεσμα αυτής.

**Η ΧΘΕΣΙΝΗ ΣΥΝΑΥΛΙΑ ΤΗΣ ΣΤΡΑΤΙΩΤΙΚΗΣ ΧΟΡΩΔΙΑΣ ΧΗΣ ΜΕΡΑΡΧΙΑΣ**

Με πολλήν επιτυχίαν εστάφθη ή Συναυλία ή δοθείσα υπό της Στρατιωτικής Χορωδίας της Χης Μεραρχίας χθές Κυριακήν εν τη εδρυχώρῳ αίθούσῃ του Γυμνασίου. Το πρόγραμμα πλουσιώτατον εξέτελέσθη επιτυχῶς ζωηρό δὲ και παρατεταμένα χειροκροτήματα εκάλυψαν την εκτέλεσιν εκάστου τεμαχίου, ιδίαι το τραγουδάκι « Η Βερροιωτοπούλα » ζωηρῶς εμπιζαρίσθη και το οποίον δημοσιεύομεν εις άλλην στήλην.

Αι ελσπράξεις διετεθήσαν υπέρ της Βασιλικής μας Αεροπορίας. Θεομά συγχαρητήρια τόσον εις τὰ μέλη της Χορωδίας όσοι και εις τὰ μέλη της διοργανωτικής επιτροπής δια την πραγματικά ωμορφη συναυλία του μᾶς χάρισαι.

**ΟΙΚΟΓΕΝΕΙΑΚΑΙ ΣΥΓΚΕΝΤΡΩΣΙΣ**

Από της παρελθούσης Κυριακής ήρχισαι αι συνήθειαι χειμεριναί ψυχαγωγικαί οικογενειακαί συγκεντρώσεις εν τη Δέσχη Αξίωματικών Φρουράς Βερροίας εις τας οποίας πλην των αξίωματικών εκλήθησαν και παρευρίσκονται και πλείστοι όσοι εγκριτοι συμπολιταί μας.

**ΘΕΡΜΑΙ ΕΚΔΗΛΩΣΕΙΣ ΕΡΓΑΤΩΝ ΚΑΙ ΥΠΑΛΛΗΛΩΝ ΥΠΕΡ ΤΟΥ ΕΘΝΙΚΟΥ ΚΥΒΕΡΝΗΤΟΥ**

Επ' ευκαιρία της Έργατικής Διασκέψεως Αθηνών τὰ εν τη πόλει μας σωματεία Έδιωτικών Υπαλλήλων, Υπαλλήλων Καφεζυθεσιατορίων « Έλλάς » Φορτοεκφορτωτών και Αρτεργατών απέστειλαν θερμότατα και ζωηρότατα τηλεγραφήματα προς τον Έθνικόν Κυβερνήτην κ. Ιωάν Μεταξάν δι' ων διαδηλούν την πίστιν και άφοσίωσιν προς αυτόν και την αρετιώριστον ευγνωμοнын των δια την υπέρ αυτών μέριμνάν του.

Μουσική Χαρ. Γιαννουλάτου

Στίχοι: Έσκιόγλου

**Η ΒΕΡΡΟΩΤΟΠΟΥΔΑ**

Μόλις έκανα μιὰ βόλτα  
Στης Βερροίας τὰ στενά  
Δυό γλυκά ματάκια είδα  
Που μου πήραν τὰ μυαλά.  
« Ώμορφη Βερροιωτοπούλα  
Πούσαι ελο τσαχηλιά  
Νάτανε για μιὰ σπιγμούλα  
Νά σ' αντίκρυζα ξανά.

(Ρεφραίν)  
« Έλα Βερροιωτοπούλα  
Με τὰ τσουρά μαλλιὰ  
Ταίρι μου νά σέ κάμω  
Νά νοιώσω τή χαρά.  
Έλα νά σού χαρίσω  
Τήν πιό θερμή άγκαλιὰ  
Τὰ πιό γλυκά φιλιὰ μου  
Κι' ελη μου τήν καρδιά.

Εημερώνομαι, θαδουάζω  
Στό Ρολόι, στήν Έληα  
Μήπως κάπου σ' ανταμώσω  
Και πάρω δυό φιλιὰ.  
Νά σού πω τὸ μουσικό μου  
Πῶχω μέσα στην καρδιά  
Της αγάπης τὸν καύμό μου  
Που μου άναψες γλυκειὰ.  
(Ρεφραίν)

**ΓΕΩΡΓΙΟΣ ΚΩΝΣΤΑΣ**

ΟΦΘΑΛΜΙΑΤΡΟΣ  
ΟΔΟΣ 4ης ΑΥΓΟΥΣΤΟΥ ΑΡΙΘ. 46  
ΘΕΣΣΑΛΟΝΙΚΗ

Δέχεται τους πάσχοντα κατά τὰς ώρας 9 - 1 και 4 - 7 μ. μ.

**Τὰ Χαρτικά σας είδη  
Τὰς τυπογραφικάς σας  
έργασίας στο τυπογρα-  
φείον ΓΟΥΝΑΡΗ.**

**Η ΠΡΟΣΤΑΣΙΑ ΤΩΝ Π. ΠΟΛΕΜΙΣΤΩΝ ΥΠΑΛΛΗΛΩΝ ΤΩΝ ΔΗΜΩΝ ΚΑΙ ΚΟΙΝΟΤΗΤΩΝ**

Εν σχέσει με την θέσει των δημοτικών και κοινοτικών υπαλλήλων, το Υπουργείον των Έσωτερικών γνωρίζει προς τους Γενικούς Διοικητάς, τους Νομάρχας και Έπαρχους ότι προκειμένης άπολύσεως υπαλλήλων έφείδρωι παλαιών πολεμιστών, υπηρετούντων εις τας κοινότητες και εν γένει νομικά πρόσωπα δημοσίου δικαίου, εις τὰ όποια άπασχολείται προσωπικόν κάτω των δεκαπέντε υπαλλήλων, οικειοθελῶς προσληφθέντων ή προσληφθησομένων ή όπωσδήποτε τοποθετημένων, δὲν ισχύουν αι κείμεναι διατάξεις περί προστασίας έφείδρων παλαιών πολεμιστών. Συνεπῶς, κατά την νομολογίαν του Συμβουλίου της Έπικρατείας, προκειμένου περί άπολύσεως τοιούτων υπαλλήλων, οὐδεμίαν άρμοδιότητα έχουν αι πρωτοδικειακαί επιτροπαί παλαιών πολεμιστών, αλλά ή άπόλυσις τούτων, ως προς τας κοινότητας εις τας οποίας υπηρετεί προσωπικόν κάτω των 15 υπαλλήλων, ενεργείται κατά τας διατάξεις της δημοτικής και κοινοτικής νομοθεσίας.

Εν συνεχεία το Υπουργείον τονίζει όπως εις ενδεχομένην εισαγωγήν τοιούτων περιπτώσεων εις την πρωτοδικειακήν Επιτροπήν Παλαιών Πολεμιστών αξιώσων παρὰ των ενδιαφερομένων Κοινοτήτων, την υπεράσπισιν των συμφερόντων των, δι' ύποβολής ενστάσεων άναρμοδιότητος των επιτροπών επί τοιούτων άπολύσεων, κατά την εκτεθεισαν νομολογίαν του συμβουλίου της Έπικρατείας, συνάμα δὲ παραγγέλλουν την μη εκτέλεσιν αντιθέτως τυχόν εκδοθησομένων άποφάσεων των Πρωτοδικειακών Επιτροπών και την εκ παραλήλου προσβολήν τούτων προς εξαφάνισιν ενώπιον του Συμβουλίου της έπικρατείας. Αλλά και επί των ενώπιον τῶν τακτικῶν δικαστηρίων άγούμενων διαφορών, συνεπεία τοιούτων άπολύσεων, όσον νά έχουν υπ' όψιν των αι ενδιαφερόμεναι κοινότητες νά υποβάλλωσι τας προτάσεις των, ύποστηρίζουσαι την μη εφαρμογήν των κειμένων διατάξεων περί προστασίας Παλαιών Πολεμιστών κατά την ύπ' όψιν Νομολογίαν του συμβουλίου Έπικρατείας. Τὰ ανωτέρω ισχύουν και επί δήμων εις οὗς υπηρετεί αριθμὸς υπαλλήλων κάτω των 15.

**ΑΝΑΓΝΩΡΙΣ ΣΩΜΑΤΕΙΟΥ**

Αι άποφάσεως του Υπουργείου Γεωργίας ή Κυνηγετικός Σύλλογος της πόλεως μας « Δορκας » θεωρείται συνεργαζόμενοι σωματείον μετά του Υπουργείου.

**ΔΗΛΩΣΙΣ**

Λόγω δλάθης των τυπογραφικών εγκαταστάσεών μας ή « Αστήρ » Βερροίας δὲν εξέδθη, την παρελθούσα εβδομάδα.

**ΠΑΡΗΓΟΡΙΑ**

Ένα τραίνο ήλθε με χαρά περ' α- [πό τή χώρα] κι' ελος ή όρόμος γόμισε χαμόγε- [λα σάν όωρα] Νύφες, γρηούλες, κοπελιές τόν-ξε- [νο—άγκαλιάζαν] και τὰ βελούδα, τὰ καλά, σ' α [μάξια τους τ' αδειάζαν.

Ένα τραίνο ήλθε με χαρά περ' α- [πό τή χώρα] μα γώ μένω βουδιή σκιά, σάν πέ- [ρσι και τώρα] « Αχ! μή λυγᾶς! μή σιγοκλαίς καρ- [διά σου καρτερούσα] ιδές κι' άλλη κοπέλλα που περνᾶ [πικροχαμογελούσα.

ΔΕΣ. Ν. ΠΑΝΑΓΙΩΓΙΔΟΥ

**ΓΑΜΟΙ**

Ο κόλλιστος νέος κ. Ιορδάνης Βογιατζόγλου και ή διά πολλών προτεσημάτων προικισμένη Δνις Έλένη Στ. Λιάκα έτέλεσαν τους γαμους των.

Ο « Αστήρ » Βερροίας συγχαίρων αυτούς ευχεται τον βίον πανευτυχή.

**Ο ΒΑΡΥΣΗΜΑΝΤΟΣ ΛΟΓΟΣ ΤΟΥ ΕΘΝΙΚΟΥ ΚΥΒΕΡΝΗΤΟΥ**

( Συνέχεια εκ της 1ης σελίδος )  
Εάν κανείς εξετάση την ιστορίαν της Εδρώπης, από παλαιότητας χρόνων, μέχρι σημερον θα ίδη πραγματικῶς το φαινόμενον αυτό.

[Τὸ Β! Μέρος στό προσεχέ.]

**ΕΜΠΟΡΟΙ ΕΠΑΓΓΕΛΜΑΤΙΑΙ,  
ΘΑ ΨΥΞΟΜΕΝ Η ΚΑΤΑΝΚΛΩΣΙΣ  
ΤΩΝ ΕΙΔΩΝ ΣΑΞ  
ΟΤΑΝ ΤΑ ΔΙΑΦΗΜΙΣΤΕ ΔΙΑ ΤΟΥ  
"ΑΣΤΕΡΟΣ,"**



Η ΑΡΧΑΙΟΤΕΡΑ ΤΩΝ ΕΝ ΒΕΡΡΟΙΑ ΕΦΗΜΕΡΙΔΩΝ  
ΕΚΔΙΔΟΜΕΝΗ ΚΑΘΕ ΕΒΔΟΜΑΔΑ

**ΒΕΡΡΟΙΑ**

<p>ΣΥΝΔΡΟΜΗ ΕΤΗΣΙΑ</p> <p>Έσοτερον Δράχμα 100. Έσοτερον Φεβρουάριος 10. Διμήνιος 2.</p>	<p>ΙΔΙΟΚΤΗΤΗΣ - ΔΙΕΥΘΥΝΤΗΣ</p> <p><b>Ι. Γ. ΓΟΥΝΑΡΗΣ</b></p>	<p>Τηλεγραφήματα: «ΑΣΤΕΡΑ» - Βέρροια</p> <p>Χειρόγραφα δημοσιεύσιμα ή μη δέν επιστρέφονται</p> <p>Δημοσιεύσεις: 'Ο Στίχος Δρ. 4</p>
<p>Περίοδος Δευτέρα 11 Δεκεμβρίου 1939</p> <p>Έτος ΙΕ' 'Αρ. Φύλλου 529)416</p>	<p>Δευτέρα 11 Δεκεμβρίου 1939</p>	<p>Το φύλλον Δραχμαί 2. Τιμή παλαιού φύλλου Δραχμαί 5.</p>

## Ο ΒΙΡΥΣΗΜΑΝΤΟΣ ΠΟΓΟΣ ΤΟΥ ΕΘΝΙΚΟΥ ΚΥΒΕΡΝΗΤΟΥ Κ. Ι. ΜΕΤΑΞΑ ΚΑΤΑ ΤΟ ΓΕΥΜΑ ΤΟΥ ΕΜΠΟΡΟΒΙΟΜΗΧΑΝΙΚΟΥ ΕΠΙΜΕΛΗΤΗΡΙΟΥ ΑΘΗΝΩΝ

«Πρέπει να είμεθα παρασκευασμένοι ψυχικώς δια μεγάλην διάρκειαν του πολέμου και δια τον κόσμον, που θα προκύψη από αυτόν, κόσμον νέου πολιτισμού».  
«'Ας εργαζόμεθα και ἄς είμεθα αὐτάρχεις».

### Β' Η ΘΕΣΙΣ ΤΗΣ ΕΛΛΑΔΟΣ

Επομένως ο πολιτισμός, με τον οποίον εξήσαμεν έως σήμερα και τον οποίον πολλοί από ημάς πᾶ τον ένθυμούνται πάντοτε, μετά νοσταλγίας, δύει και δημιουργείται ένας νέος πολιτισμός.

Τι θα είναι ο πολιτισμός αυτός και ποίος κόσμος θα προκύψη, κανείς μας δέν τό γνωρίζει. Ο πόλεμος οὐτός είνε τό τέλος μιᾶς περιόδου μεγάλης ιστορικής και ἀρχή μιᾶς νέας περιόδου.

Δέν θέλω κανείς από ημάς τους Έλληνας να νομίση ποτέ, ότι με τὰ λόγια μου αυτά, πρέπει ημεῖς να φοβηθῶμεν και να τρομάξωμεν, δσυν ἀφορᾶ τον ρόλον ημῶν των Έλλήνων.

Δέν υπάρχει λαός, προσαρμοζόμενος καλλίτερον εἰς μίαν νέαν δημιουργουμένην κατάσταση, από τον έλληνικόν λαόν, και έχω την ἀκαράδιον πεποίθησιν ότι ο έλληνικός λαός θα προσαρμοσῆ και διαρκούντος του πολέμου, εἰς την νέαν αὐτήν δημιουργουμένην κατάσταση και θα ἐξέλθη του πολέμου τελείως προσηρμοσμένος μετά κόπου, βέβαια. Διότι κάθε προσαρμογή, απαιτεῖ κόπον, ἀλλά και μετ' ἐπιτυχίας.

Εγὼ τουλάχιστον πιστεύω εἰς αὐτό τό πρᾶγμα. Και όταν ἐγὼ, πιστεύω, δέν σημαίνει ότι έχω να σᾶς δώσω και ἐπιχειρήματα. Διότι εἶνε μία ἐσωτερική μου διάθεσις, πρὸς ἀπόλυτον πεποίθησιν, ἐπὶ τῆς ἀξίας αὐτῆς του έλληνικού λαού. 'Εγὼ, λοιπόν, πιστεύω εἰς αὐτό, εἶμαι ἠσυχος και νομίζω ότι ὅλοι σας ἠμπορεῖτε να εἰσθε ἀπολύτως ἠσυχοι.

Τοῦτο όμως δέν σημαίνει ότι πρέπει να μένωμεν ἀδρηνεῖς και με σταυρωμένα τὰ χέρια ἀλλά, ἀλλά πρέπει να εργασθῶμεν. Γνωρίζεται ὅλοιδοι ο πόλεμος, ἐν τῇ διεξαγωγῇ του

λαμβάνει χαρακτήρα μάλλον πολέμου οικονομικού. Ο πόλεμος δὲ ο οικονομικός περιλαμβάνει πλέον και τὴν ανάγκην και τὴν οὐδέτερον.

Σήμερον υπάρχουν ἔθνη πολιτικῶς και πολεμικῶς οὐδέτερα, ἔθνη ὅμως οικονομικῶς οὐδέτερα, αὐτε υπάρχουν, οὔτε και ἂν ἀκόμη ὑπῆρξαν θα διατηρηθῶν. Οικονομική οὐδετερότης δέν υπάρχει πλέον, ἴσως δὲ και τὰ μέτρα, τὰ οικονομικά,



Ἡ Α.Μ. ὁ Λατρευτός Βασιλεὺς μας ΓΕΩΡΓΙΟΣ Β'  
ὅστις παρέστη εἰς τὴν τελετὴν τῆς ἀναδασώσεως ἐν Καισαριανῇ και ἐπέτευσσε αὐτοπροσώπως δένδρῶλλον

των ἐμπολέμων, γίνουιν ἀκόμη ἰσχυρότερα και ἀκόμη πλέον δυσόραστα.

Επομένως πρὸς οικονομικῆς οὐδετερότητος δέν δύναται να γίνηται πλέον λόγος. Ἐκ τούτου ἐρχεται τό ἐρώτημα: Τι πρέπει να κάμη ένας λαός, και ἐρχομαι πάντοτε εἰς τὴν έννοιαν του έλληνικού λαού.

Τι πρέπει να κάμη ένας λαός πτωχός, ὅπως ο έλληνικός, του οποίου τό ἔδαφος δέν του παρέχει τουλάχιστον, δέν του παρέχει ἀκόπως, τὰ μέσα ὄχι μόνον τῆς οικονομικῆς του ἀναπτύξεως, ἀλλ' οὔτε καν τῆς συντηρήσεώς του, Τι πρέπει να κάμη ὁ λαός αὐτός δια να δια-

τηρήσῃ τὴν εὐημερίαν του.

Ἦδη ο οικονομικός ἀνταγωνισμός και πρὸ του πολέμου προσομιᾶσας τὴν εἰσαγωγὴν εἰς τον πόλεμον, ἦτο και αὐτός ἕνα εἶδος πολέμου, ὁ ὅποτος ἐξηνάγκασε πολλά των ἔθνῶν, τὰ περισσότερα, να εἰσέλθουιν εἰς τὴν ἀρχὴν τῆς αὐταρκείας.

### ΑΥΤΑΡΚΕΙΑΝ

Βέβαια, ἡ έννοια τῆς αὐταρκείας, ἐπιστημονικῶς ἐξεταζο-



Ἡ Α.Ε. ὁ Ἐθνικός Κυβερνήτης κ. ΙΩΑΝ. ΜΕΤΑΞΑΣ  
εἰς τὴν σύστασιν του ὁποῦ περι ἀναδασώσεως τῆς χώρας μας ἀντεπεκρίθη ἐνθουσιωδῶστα συμπας ὁ Ἐλληνικός Λαός

μένη, δέν ἔχει ἀπολύτως κανένα νόημα οὔτε και κομμίαν ἀ-

ξίαν. Ἄλλὰ τι ἠδύνατο να κάμη ένας λαός τὴν στιγμήν, κατὰ τὴν ὁποίαν οἱ διάφοροι λαοὶ και οἱ περισσότεροι και μεγαλύτεροι εἰσήγον τὴν ἀρχὴν αὐτὴν εἰς τὴν οικονομικὴν των ζωὴν.

Και ένας μόνον λαός εἰν εἰσήγε τὴν ἀρχὴν τῆς αὐταρκείας να ἦσαν ὑποχρεωμένοι να τον ἀκολουθήσουιν ὅλοι οἱ λαοί, ὁ ένας μετὰ τον ἄλλον.

Οὕτως εὐρέθημεν και ημεῖς μολονότι δι' ἡμάς τους Έλληνας ἡ ἀρχὴ τῆς αὐταρκείας μας, ἦτο ἀπολύτως ἀσύμφορος, εὐρέθημεν και ημεῖς ἠναγκασμένοι να εἰσέλθωμεν εἰς τον κύκλον αὐτόν διστακτικῶς μὲν, ἀλλά και με ἐλπίδας, ότι μίαν ἡμέραν θα ἐξηρχόμεθα ἀπὸ αὐτὴν τὴν κατάσταση, ἡ ὁποία ὅμως κατάσταση, ἐπετείνειω διαρκῶς, ἀπὸ ἡμέρας εἰς ἡμέραν.

Τὴν στιγμήν δὲ αὐτὴν, δέν δύναται πλέον να γινῆ σκέψις, περὶ ἐξαγωγῶν. Και ημεῖς ἐρχόμεθα μοιραίως εἰς τὴν ἀρχὴν τῆς αὐταρκείας, εἴτε θέλοντες εἴτε μὴ θέλοντες. Ἐγὼ προσβλεπα τὴν κατάσταση αὐτὴν τὴν φορὰν και ἐξήτησα ἀπὸ τον Έλληνικόνλαόν, ὅπως ἐνθυμείσθε ὅλοι σας εἰς τὴν ἀρχὴν του φθινοπώρου να ἐπιδοθῆ εἰς τὴν καλλιέργειαν τῆς γῆς μετ' ἐξαιρετικῆς ἐντάσεως. Και ὅλοι (Συνέχεια εἰς τὴν 4ην σελίδα)

**ΕΛΛΗΝΕΣ ΚΑΙ ΕΠΛΗΝΙΔΕΣ,**  
Βοηθήσατε ὅλοι τὰ μαθητικὰ συσσίτια! Δώσατε εἰς τὰ ἐστερημένα παιδιὰ τὴν μεγάλην χαρὰ τῆς τροφῆς και εἰς τὰ ἀδύνατα και τὰ ἀσθενικὰ τὴν ὑγείαν.

**ΕΠΛΗΝΕΣ ΚΑΙ ΕΠΛΗΝΙΔΕΣ,**  
Ἄπαντήσατε εἰς τὴν ἐκκλησίαν του Μακαριωτάτου Ἀρχιεπισκόπου Ἀθηνῶν και πάσης Ἑλλάδος και ἐνισχύσατε τὰ μαθητικὰ συσσίτια.

Τὸ συμφέρον του Ἐθνους μας και τῆς Κοινωνίας ἐπιβάλλει τοῦτο.

ΥΓΙΕΙΝΗ

ΓΙΑΤΙ ΜΥΡΙΖΕΙ ΤΟ ΣΤΟΜΑ

Το κ. ΒΑΣ. ΠΟΛ. ΔΙΑΜΗ 'Οδοντίατρον

Η κακή μυρουδιά που αποπνέει πολλές φορές το στόμα μερικῶν ἀνθρώπων και που καμμιά φορά είναι τόσο αποκρουσική που κατανα, ὁ πάσχων ἀπό αὐτή, νά μή τολμᾷ νά πλησιάσῃ ἄλλῳ ἀνθρώπῳ, μπορεί νά προέρχεται ἀπό πολλές και διάφορες αἰτίες.

Στό σημερινό μας σημεῖωμα θά ἀσχοληθοῦμε μὲ λίγα λόγια μὲ αὐτὸ τὸ θέμα, πού πολλές φορές ἔγινε αἰτία νά διαλυθοῦν και γάμοι ἀκόμη.

Τὸ πράγμα είναι πολύ λυπηρὸ πρὸ παιτὸς γιὰ ἄτομα γέα και ἰδιαίτερος γιὰ θεοποιλδες πού ἐνώ καθ' ὅλα τὰ ἄλλα είναι ἐξαιρέτως γίνονται ἀποκρουσικές γιὰ τὴν κακοσμία τοῦ στόματος των.

Τὰ αἷτια, πού προκαλοῦν αὐτὴ τὴ κακοσμία εἴτε αὐτὴ είναι τοπική, εἴτε ἐκ μακρυνῆς αἰτίας, είναι τὰ μικρόβια και μάλιστα μερικὰ εἶδη πού είναι σὲ ἄλλες περιστάσεις χρήσιμα διὰ τὸν ζωϊκὸ κόσμον.

Τὰ μικρόβια τῆς κακοσμίας ἀνήκουν στήν τάξιν τῶν λεγομένων ὑπὸ τῶν μικροβιολόγων «πρωτοζωϊκῶν». Ἐπίσης στήν κακοσμία συμμετέχει και μία ἄλλη τάξις μικροβίων τὰ «ἀναερόβια» δηλ. αὐτὰ πού ζοῦν σὲ μέρη πού δὲν ὑπάρχει ὀξυγόνο.

Ἡ κακοσμία προέρχεται, εἴπαμε πάρα πάνω, ἀπὸ τοπικά αἷτια, δηλ. πού εὐρίσκονται μέσα στὸ στόμα και ἀπομακρυνόμενα δηλαδή πού εὐρίσκονται μακριὰ ἀπ' τὸ στόμα στυὸς πνεύμονες, στὸ στομάχι, στὰ έντερα.

Στὰ τοπικά αἷτια τῆς κακοσμίας τοῦ στόματος ἀνήκουν ὅλα αἱ βλάβαι τῶν ὀδόντων και τῶν οἰλων.

Χαλασμένα δόντια και ρίζες εἰς φωλῆς γιὰ τὰ κάκοσμα ἀναερόβια, και πρωτοζωϊκὰ μικρόβια τὰ ὁποῖα κρυμμένα μέσα σ' αὐτὲς εἰς φωλῆς πολλαπλασιάζονται ἀερόχλητα και προκαλοῦν τὴν κακοσμία.

Τὸ ἴδιο γίνεται και στὰ οἰλα πού είναι διωγκωμένα, δηλ. πρισμένα και κατακόκκινα ἀπὸ τὴν τρυγίαν (πέτρα πουρί) ὅταν δὲν

περιποιούμεθα, ὅπως πρέπει, τὸ στόμα και δὲν πηγαίνουμαι τοῦλάχιστο δύο φορές τὸ χρόνο στὸν ὀδοντίατρο γιὰ νὰ μᾶς ἀπαλλάξῃ ἀπὸ τὴν τρυγία και ἀπὸ τὰ χαλασμένα δόντια πού δὲν διορθώνονται μὲ σφράγισμα κλπ.

Ὅταν στὸ στόμα ἔχουμε «προσθετικὸ μηχανήμα» δηλ. γέφυρα, ὀδοντοστοιχία, κορώνα ὀρθοδοντικὸ μηχανήμα και δὲν τὰ καθαρίζουμε κάθε μέρα μὲ τὸ βουρτσάκι ἀπὸ τίς τροφές πού κᾶθονται ἐπάνω, ἀρχίζουν τὰ παρὰ πάνω ἀναφερθέντα μικρόβια νὰ μαζεῦνται στυὸς τροφές και νὰ σαπίζουν προκαλοῦντα τὴν κακοσμία.

Ἐπίσης τὰ ἀποστήματα πού γίνονται στὸ στόμα και τὰ σφρίγια ἀπὸ χαλασμένα δόντια γίνονται αἷτια κακόσμων μικροβίων.

Μία χρονία κρυπτική ἀμυγδαλίτις φέρει κακοσμία ἀφόρητο και σ' αὐτὸν ἀκόμη τὸν πάσχοντα ἀπ' αὐτὴν. Μπορεῖτε νὰ ἀπαλλαγῆτε ἀπὸ τὴν κακοσμία αὐτὴ ἐὰν πάτε ἐγκαίρως στὸ γιὰτρο, τὸν λαρυγγολόγο, και σᾶς ἀφαιρέσῃ τίς ἀμυγδαλίες πού είναι, ὅταν πάσχουν, εἰσία σήψων και μολύνσεων, μὲ πολλὰ δυσάρεστα ἀποτελέσματα γιὰ τὴν ὑγεία.

Ἀλλὰ τὸ πὺ σπουδαῖο αἷτιο τῆς κακοσμίας τοῦ στόματος είναι ἡ ὀξεία. Τὸ νόσημα αὐτὸ είναι πὸλὺ διαδεδομένο στή νεαρὰ ἡλικία και ἰδιαίτερος εἰς γυναῖκες. Εἰναίτια χρονίον νόσημα τῆς ὀνός. Τὸ αἷτιο πού τὴν προκαλεῖ είναι ἀκόμη πρὸς τὸ παρὸν ἀγνωστὸ πάντως προέρχεται ἀπὸ τὴν ἐγκατάστασιν και σῆψιν διαφόρων μικροβίων.

Ἡ κακοσμία τὴν ὁποῖαν ἀναδίδουσι οἱ πάσχοντες φθάνει μέχρι τοῦ σημείου, σὲ μερικὸς νὰ εἶναι ὁμοία μὲ τὴν δυσσομία τῶν πτωμάτων.

Φαντασθῆτε, λοιπὸν, πόσο δυστυχῆς θά ἦσαν οἱ πάσχοντες ἀπὸ τὸ νόσημα αὐτὸ ἐὰν δὲν ὑπῆρχε ἕνας τρόπος νὰ μετριάζεται αὐτὴ ἡ κατῴστασις—διότι ἡ θεραπεία τοῦ νόσηματος είναι ἀδύνατος μέχρι σήμερον μὲ εὐρεθείτος οὐδενὸς φαρμάκου.

Διὰ τὰ μετριάσωμεν ὁμως προσωρινῶς τὴν κακοσμία αὐτὴ ὑπάρχει εἰς μηχανικὸ μέσον. Πλύσεις μὲ ἀλατόνερα Τρεῖς πλύσεις μὲ νερὸ τῆς θαλάσσης κατὰ 24 ὥρον συντελεῖ εἰς τὸν κάπως μειρισμὸν τῆς δυσώδους ἀποπνοίας.

Πολλές φορές τὸ στόμα ἀποπνέει δυσσομα γιὰ τὸ στομάχι και τὰ έντερα δὲν λειτουργοῦν καλά. Ἡ πάθησις αὐτὴ δὲν εἶναι μόνιμος οὔτε ἡ ἀπόπνοια εἶναι ἀποκρουσική. Διορθώνεται δὲ πὸλὺ εὐκόλα μὲ μιά σχετικὴ διαίτα πού θά συστήσῃ ὁ παθολόγος.

Περὶσσότερον δυσάρεστος εἶνε ἡ κακοσμία πού προέρχεται ἀπὸ τὰ έντερα. Τὰ ἐκ τῶν έντερων παραγόμενα κάκοσμα ἀέρια εἰσέρχονται εἰς τὸ αἷμα, διερχόμενα δὲ ἀπὸ τοὺς πνεύμονας μίξι μὲ τὸ αἷμα ἀποβάλλονται διὰ τοῦ ἐκπνεομένου ἀέρος πρὸς τὰ ἔξω.

Ὅταν στυὸς πνεύμονας ὑπάρχει ἀπόστημα ἢ γάγγραινα ἀπὸ τὸ στόμα τῶν ἀρρώστων αὐτῶν ἐξέρχεται ἀπὸ τὸν ὄσσομος εἰςκα τῆς παθῆσεως.

Τὸ σκόρδο ἐλμῆς προκαλεῖ δυσσομοι ἀπόπνοιαν ἢ ὁποῖα διατηρεῖται καμμιά φορά δύο και τρεῖς ἡμέρας. Ἡ ἀπόπνοια σῆς σκωρδάδους ὁσμῆς, τῆς προερχομένης κατόπιν «σκορδοφαγίας» δὲν προέρχεται ἀπὸ τὸ στομάχι ἀλλὰ ἀπὸ τοὺς πνεύμονας: εἰς τοὺς ὀπιλους φερεται διὰ τοῦ αἵματος. Γι' αὐτὸ ἄμα θέλομε νὰ μὴ μυρλζῆ τὸ «χιῶτο» μας σκόρδο, πρέπει μετὰ τὸ φαγητὸ νὰ πέρνευμε μερικὲς σταγόνες ἀλῆρα πού και αὐτὸς ἐξέρχεται ἀπὸ τοὺς πνεύμονας ἀπὸρροφόμενος ἐκ τοῦ στομάχου ὑπὸ τοῦ αἵματος και πού ἐξουδετερώνει τὴν κακοσμία τοῦ σκόρδου.

Ὅταν σᾶς λέγουν ὅτι τὸ στόμα σας ἔχει κακοσμία πρέπει νὰ ἐρευνᾶται αἰετως και νὰ εὐρίσκειται τὴν αἰτία ἀπὸ τὴν ὁποῖα προέρχεται αὐτὴ ἡ κακοσμία και νὰ τὴν θεραπεύεται, ἐπ' ὅσον εἶναι θεραπεύσιμος ἢ νὰ ζητητε ἀπὸ τὸν λατῶν σας διὰ νὰ σᾶς βοηθήσῃ νὰ τὴν μετριάσετε ἐὰν εἶναι ἀνίατος, ἵνα προκαλεῖ κακὴ ἐντύπωσι στυὸς συνομιλητάς σας και πολλάκι γίνεται αἷτια πολλῶν συμφορῶν ἐς τὴν βίω.

ΙΑΤΡΟΣ ΣΤΑΥΡΟΣ Κ. ΠΟΛΥΖΩΙΑΝΟΣ  
ΧΕΙΡΟΥΡΓΟΣ  
ΟΤΟ-ΡΙΝΟ-ΛΑΡΥΓΓΟΛΟΓΟΣ  
Τ. Βοηθός Νοσοκομείου Ἑλληνικοῦ Ἐρυθροῦ Σταυροῦ και Πανεπιστημιακῆς Ὄτο-ρινο-λαρυγγολογικῆς Κλινικῆς Βιέννης  
Ἐγκατασταθεῖς ἐν Θεσσαλονικῇ ἐπὶ τῆς ὁδοῦ 4ης Ἀυγούστου 24  
ΔΕΧΕΤΑΙ Ἀπὸ 9 π.μ. — 1 μ.μ. 3 μ.μ. — 6 μ.μ.  
ΑΡΙΘ. ΤΗΛ. 65 - 81

ΤΡΑΠΕΖΑ ΒΕΡΡΟΑΣ Α.Ε.  
ΤΩΝ ΤΡΑΠΕΖΙΤΙΚΩΝ ΓΡΑΦΕΙΩΝ  
Δ. ΣΣΕΡ ΔΑΝΙΕΛ & ΣΙΑ  
Ἔτος ἰδρύσεως 1896  
ΔΕΧΕΤΑΙ ΚΑΤΑΘΕΣΕΙΣ  
Ἐν ὄψει, ἐπὶ προθεσμίᾳ Ἐπιμευτήριον Ἐκτελεῖ πάσης φύσεως Τραπεζικὴν ἔργασίαν ΤΙΧΥΤΗΣ ΣΥΝΑΛΛΑΓΩΝ ΑΣΦΑΛΕΙΑ ΧΡΗΜΑΤΩΝ

Ἡμεροδεῖχται ἐπιτραπέζιοι, ἐπιτοίχιοι μικρὰ και μεγάλοι, Καζαμῖαι Ἐρμού μικροὶ και μεγάλοι, Ἄτζέντες κ.λ.π. στοῦ  
Γ Ο Υ Ν Α Ρ Η

ΤΡΑΠΕΖΑ ΑΘΗΝΩΝ  
ΑΝΩΝΥΜΟΣ ΕΤΑΙΡΙΑ — ΕΤΟΣ ΙΔΡΥΣΕΩΣ 1893  
117 ΚΑΤΑΣΤΗΜΑΤΑ ΕΝ ΕΛΛΑΔΙ  
6 ΚΑΤΑΣΤΗΜΑΤΑ ΕΝ ΤΩ ΕΞΩΤΕΡΙΚῳ  
Ἐν Ἀγγλίᾳ, Αἰγύπτῳ και Κύπρῳ  
Ὁργανισμὸς ἰδρυθείς ὑπὸ τῆς ΤΡΑΠΕΖΗΣ ΑΘΗΝΩΝ  
THE BANK OF ATHENS TRUST COMPANY 205, west 33rd Street — NEW YORK  
Καταθέσεις εἰς Δραχμάς ἐν ὄψει και ἐπὶ προθεσμίᾳ  
ΠΑΣΗΣ ΦΥΣΕΩΣ ΤΡΑΠΕΖΙΤΙΚΗ ΕΡΓΑΣΙΑ ΥΠΟ ΤΟΥΣ ΜΑΛΛΟΝ ΣΥΜΦΕΡΟΝΤΑΣ ΟΡΟΥΣ

**«ΑΣΤΗΡ» ΒΕΡΡΟΙΑΣ**

Ἡ Ἀρχαιότερα  
ἐν Βερροία Ἐσφημερίς  
Ἐκδιδομένη κάθε ἑβδομάδα

Ἰδιοκτίτης - Διευθυντής  
Υπεύθυνος

**Ι. Γ. ΓΟΥΝΑΡΗΣ**

Οἶκον Διευθυντῆς

**Α. Γ. ΓΟΥΝΑΡΗΣ**

Ὀδὸς Γ. Κυρίμη

Ὁ Ἀστήρ ἐκτοποῦται εἰς τὸ Τυπογραφεῖον Ἰ. καὶ Ἀ. Γούναρη  
Ὀδὸς Κ. Ἐλευθερωτοῦ Πλατάνων

**ΣΥΝΔΡΟΜΗ ΕΤΗΣΙΑ**

Ἐσωτερικοῦ Δραχμαὶ 100  
Ἐξωτερικοῦ Φράγκα Χρυσᾶ 10  
Ἀμερικῆς Δολλάρια 2

Δημοσιεύματα προσωπικοῦ  
χαρακτήρος ἄν καταχωροῦνται.

Δημοσιεύσεις Πλειστηριασμῶν.

Διακηρύξεων, Δημοπρασιῶν κλπ.

τῶν 10 στιγμῶν ὁ στίχος δρ. 4

Κοινωνικά εἰδητήρια κ.λ.π.

μὴ συνδρομητῶν δραχ. 50.

συνδρομητῶν » 25.

Διὰ συνεχεῖς δημοσιεύσεις

Ἐμπορικῶν καταστημάτων

ἰδιαιτέραι συμφωνίαι.

**ΜΕΤΡΑ ΥΠΟΥΡΓΕΙΟΥ ΓΕΩΡΓΙΑΣ**

**ΔΙΑ ΤΗΝ ΕΠΕΚΤΑΣΙΝ**

**ΤΗΣ ΚΑΛΛΙΕΡΓΕΙΑΣ ΟΪΠΡΙΩΝ**

Ἐν συνεχείᾳ τῶν μέτρων τὰ ὁποῖα ἔλαβε τὸ Ὑπουργεῖον Γεωργίας διὰ τὴν αὔξησιν τῆς καλλιεργεσιῶν παντὸς εἴδους ὀσπρίων, πληροφοροῦμεθα διὰ διέταξιν τὰς κατὰ ἴσους Γεωργικὰς ὑπηρεσίας ὅπως ἐντείνουσι τὰς προσπάθειάς τινων διὰ τὴν ἐπιτυχίαν τοῦ ἀνωτέρω σκοποῦ.

Συγκεκριμένως ὑπεδείχθη εἰς τὰς Γεωργικὰς ὑπηρεσίας ὅπως εἰς τὰς περιοχὰς εἰς τὰς ὁποίας ὑπάρχει ἢ συνήθεια τῆς συγκαλλιέργειας φασιόλων ἢ δολίχων μετ' ἀραβοσίτου, συστήσουν καὶ ἐν ἀνάγκῃ ἐπιβάλουν τὴν ἐφαρμογὴν τῆς εἰς ὅλας τὰς ἐκτάσεις αἱ ὁποῖαι εἶναι ὡς ἐκ τῶν συνθηκῶν δεκτικαὶ ἰοιότητος συγκαλλιέργειας. Ἐν πάσῃ ὁμοίᾳ περιπτώσει δέον νὰ ὑποδειχθῇ εἰς τοὺς καλλιεργητὰς ἢ αὐτοτελεῖς καὶ εἰς ἐναλλασσομένας γραμμὰς ἐκσπίου εἶδους σπορᾶ, εἰς τρόπον ὥστε νὰ καθίσταται δυνατὸν τὸ σκάλισμα καὶ τὸ βοτάνισμα, ὡς καὶ ἡ συγκομιδὴ τοῦ προϊόντος.

Συναφῶς τὸ Ὑπουργεῖον

Γεωργίας ἐντέλλεται ὅπως διὰ καλῶς μελετωμένων ἀγρονομικῶν διατάξεων ὑποχρεωτικῆς καλλιεργείας, ἐπιδιωχθῇ ἢ ἐπὶ πλέον αὔξεις τῆς καλλιεργείας ἐπὶ ἀγρῶν ἐν ἀγροναπαύσει ἢ τοιούτων διατιθεμένων εἰς δευτερευούσης σημασίας καλλιεργείας, εἰς τὴν περίπτωσιν ὁμοίως αὐτὴν κρίνεται ἀπαραίτητος ἢ ἐγκαιρὸς μέριμνα ἐκ μέρους τῶν Γεωργικῶν Ὑπηρεσιῶν διὰ τὴν προμήθειαν τοῦ ἀπαιτουμένου σπόρου.

Ἐπίσης διὰ τῶν ληφθησομένων ἀγρονομικῶν μέτρων καλλιεργείας ὀσπρίων, πρέπει νὰ ὑποχρεωθῶν οἱ καλλιεργούντες μεγαλυτέρους κλήρους καὶ ἐκτάσεις, ὡς καὶ αἱ μεγαλοκτηματῖαι καὶ οἱ αὐτοκαλλιεργηταί, νὰ διαθέσουν μεγαλύτερον ποσοστὸν ἐκτάσεων διὰ τὰ ὄσπρια, δεδομένου ὅτι αὐτοὶ κυρίως εἶνε οἱ περισσότερον ὠφελούμενοι ἐκ τῆς ὑφισταμένης προστασίας τῆς σιτοπαραγωγῆς.

Ἐναντίον τῶν ἀντιδρώντων ἢ δυστροπούντων πρὸς τὰς ἀνωτέρω συστάσεις, τὸ Ὑπουργεῖον τῆς Γεωργίας ἔχει τὴν πρόθεσιν, πλὴν τῶν νομίμων κυρώσεων, νὰ λάβῃ ἐπιπροσθέτως καὶ μέτρα διὰ τῶν ἀποκλεισμῶν τῶν ἀπὸ τῆς συγκεντρώσεως τοῦ σίτου τῶν μετὴν προστατευτικῆν τιμῆν.

**ΔΙΚΗΓΟΡΙΚΟΝ ΓΡΑΦΕΙΟΝ**  
**ΞΕΝΟΦ. ΙΩ. ΧΑΤΖΗΣΑΡΑΝΤΟΥ**

ΠΟΙΝΙΚΑ — ΑΣΤΙΚΑ — ΔΙΟΙΚΗΤΙΚΑ  
ΟΔΟΣ ΚΟΡΑΗ 4 - ΑΘΗΝΑΙ

**ΠΩΛΙΤΑΙ ΟΙΚΙΑ**

Πωλεῖται οἰκία μετὰ οἰκοπέδου ἐκτάσεως μέτρων τετραγωνικῶν 285 κειμένη εἰς τὴν ὁδὸν Ἐλῆας ἀριθ. 20 ἀπέναντι οἰκίας Μερχουρίου Βλαχογιάννη. Πληροφορίαι παρὰ τῷ Σιδη-

**Τὰ Χαρτικά σας εἶδη**

Τὰς τυπογραφικὰς σας ἐργασίας στὸ Ὑπογραφεῖον **ΓΟΥΝΑΡΗ.**

ρουργῶ Γρηγορίῳ Ν. Τρούπκω ἢ Λίνα παρὰ τὰ Κροσπολεῖα.



**ΘΕΡΑΠΕΥΤΗΡΙΟΝ**

**“ΟΙ ΔΩΔΕΚΑ ΑΠΟΣΤΟΛΟΙ,”**

ΠΛΑΤΕΙΑ ΒΑΡΔΑΡΙ Τηλ. 21-15

Περιλαμβάνει τρεῖς μοντέρνας Κλινικάς

**ΠΑΘΟΛΟΓΙΚΗΝ - ΧΕΙΡΟΥΡΓΙΚΗΝ - ΜΑΙΕΥΤΙΚΗΝ**

Αἱ γέωτεραι καὶ τελειότεραι Κλινικαὶ Θεσσαλονίκης Ἐκτισθῆ ἐπιτηθεὶς διὰ Κλινικὰς Ἡσυχία, καθαρὸς-τητης, φωτισμός, κεντρικὴ θέρμανσις, περιποίησις

Διευθυντῆς: ὁ Ἴατρος κ. Δ. ΚΩΣΤΟΠΟΥΛΟΣ

Συνεργάται οἱ ἀριστοὶ τῶν ἰατρῶν

**ΤΙΜΑΙ ΛΟΓΙΚΑΙ**

ΑΠΟΚΛΕΙΟΝΤΑΙ ΤΑ ΜΟΛΥΣΜΑΤΙΚΑ ΚΑΙ ΟΙ ΦΘΙΣΙΚΟΙ

**ΕΜΠΟΡΙΚΑ ΚΑΤΑΣΤΗΜΑΤΑ ΥΦΑΣΜΑΤΩΝ**

**ΙΣΑΑΚ ΙΩΝΑ ΣΑΡΦΑΤΗ**

ΟΔΟΣ ΦΙΛΙΠΠΟΥ Β' - ΟΔΟΣ Κ. ΕΛΕΥΘΕΡΩΤΟΥ - ΒΕΡΡΟΙΑ

Εἰς τὰ καταστήματά μας θὰ εὑρητε πάντοτε ὅλα τὰ εἶδη ὑφασμάτων εἰς

Μεταξωτά, Βαμβάκερά, Μάλλινα, Λινὰ κ.λ.π. κ.λ.π.

εἰς πλουσίαν συλλογὴν καὶ τιμὰς ἐξαιρετικὰς.

Εἰδικότερον εἰδοποιούμεν τὴν πολυπληθῆ καὶ πιστὴν πελατείαν\* μας ὅτι ἐπλουτίσαμεν τελευταίως τὴν ἀποθήκην μας μετὰ ὅλα τὰ νεώτερα εἶδη διὰ τὴν χειμερινὴν ἐποχὴν ὡς **Μαντὰ Γυναικεῖα, Ζιωρζέττες καὶ ἑταμίιν Μάλλινα καὶ Βαμβάκερά Κασμήρια Ἀγγλικά κ.λ.π.**

Ὡσαύτως καθιστώμεν γνωστὸν ὅτι διατηρούμεν εἰς μεγάλην ποικιλίαν τὰ φημησμένα **Κασμήρια Ναούσης** τοῦ βιομηχανικοῦ αὐτοῦ κολοσσοῦ **ΠΑΝΑΡΑ ΚΥΡΤΣΗ & ΣΙΑ Α.Ε.** καὶ τὰ ὁποῖα πωλοῦμεν εἰς τιμὰς πολὺ εὐθύνας.

**ΕΘΝΙΚΗ ΤΡΑΠΕΖΑ ΤΗΣ ΕΛΛΑΔΟΣ**

**ΙΔΡΥΘΕΙΣΑ ΤΩ 1841**

**ΚΕΦΑΛΑΙΑ . . . . . Δρ. 1.205.000.000—**

**ΚΑΤΑΘΕΣΕΙΣ τῆ 30ῆ Ἰουνίου 1939 Δρ. 10.665.000.000—**

Λέγεται καταθέσεις εἰς δραχμας ἐπὶ προθεσμία, ἐν ὄψει καὶ εἰς Ταμειευτήριον, καὶ ἐκτελεῖ παντὸς εἴδους Τραπεζικὴν ἐργασίαν.

Ἵποκαταστήματα καθ' ὅλην τὴν Ἑλλάδα.

Ἀνταποκρίται εἰς ὅλας τὰς πόλεις τοῦ Ἑξωτερικοῦ.

ΔΙΑΚΗΡΥΞΙΣ ΔΗΜΟΠΡΑΣΙΑΣ

Ἡ Ἐκκλησι. Ἐπιτροπή Ἱεροῦ Ναοῦ Κυριωτίσσης πόλεως Βερροίας

Διακηρύττει ὅτι,

Τὴν προσεχῆ Κυριακὴν 17 Δεκεμβρίου ἑ. ἔ. καὶ ὥραν 10—12 π. μ. ἐν τῷ νάρθηκι τῆς Ἐκκλησίας ἐκτίθεται εἰς πλειοδοτικὴν δημοπρασίαν ἡ ἐκποίησις ἐνὸς οἰκοπέδου τοῦ ναοῦ ἐκτάσεως 300—400 τετραγωνικῶν μέτρων κειμένου ἐν τῇ περιοχῇ τοῦ Ναοῦ Κυριωτίσσης ὑπὸ τοὺς ἐξῆς ἔρους.

1) Πρώτη προσφορά ὠρίστη δραχμῶν πενήτηκοντα κατὰ τετραγωνικὸν μέτρον.

2) Τὸ ἐκ τῆς δημοπρασίας προκύψαν τίμημα καταβληθήσεται τοῖς μετρητοῖς κατὰ τὴν σύναξιν τῶν συμβολαίων.

3) Διὰ τὴν συμμετοχὴν εἰς τὴν δημοπρασίαν ἀπαιτεῖται ἐγγυοδοσία δραχμῶν χιλίων.

4) Ἀπαντὰ τὰ ἔξοδα συμβολαίων, κηρύκεια, δημοσιεύσεις καταμετρήσεως κλπ. βαρύνουν τὸν τελευταῖον πλειοδοτῆν.

Ἐν Βερροίᾳ τῇ 10/12/1939 Ἡ Ἐκκλησιαστικὴ Ἐπιτροπή, Τμήματος Κυριωτίσσης

ΣΤΡΑΤ. ΝΟΣΟΚΟΜΕΙΟΝ ΒΕΡΡΟΙΑΣ

ΔΙΑΚΗΡΥΞΙΣ

Διὰ τὴν ἐκποίησιν ἐνὸς ἡμιόμου

Τὸ Στρατ. Νοσοκομεῖον Βερροίας τὴν 19ην τοῦ μηνὸς Δεκεμβρίου ἑ. ἔ. ἡμέραν Τρίτην καὶ ὥραν 11—12 προκηρύσσει πλειοδοτικὸν διαγωνισμόν διὰ τὴν ἐκποίησιν ἐνὸς ἡμιόμου.

Οἱ ὅροι συμφωνιῶν εἰσὶν κατατεθειμένοι ἐν τοῖς γραφείοις τοῦ Νοσοκομείου καὶ δύνανται οἱ βουλόμενοι νὰ λαμβάνουσιν γνῶσιν καθ' ἑκάστην καὶ ὥραν 11—12 π.μ.

Ἐν Βερροίᾳ τῇ 15ῃ Δεβρίου 1939

Ὁ Διευθυντῆς Κ. ΜΟΥΤΑΦΗΣ Ἐπίτροπος

ΔΗΛΩΣΙΣ

Τὴν προσεχῆ Κυριακὴν 17ην τοῦ παρόντος ἐν Ν. Μικρογούζιφ ἔξωθεν τοῦ καφενείου τοῦ Μιχαήλ Λαζαρίδου κηρύσσεται ἡ ἐκμίσθωσις τῶν 10 στρ. Τριφυλλέωνος καὶ 5 στρ. ἀγροῦ τοῦ Ἱεροῦ Ναοῦ τοῦ Ἀγίου Γεωργίου ὡς καὶ ὅλα τὰ ἐν τῇ περιοχῇ αὐτοῦ Μωρεδοδένδρα καὶ λοιπὰ Καρποφόρα.

Πληροφορίαι παρὰ τῆς Ἐπιτροπῆς.

Ἡ Ἐκκλησι. Ἐπιτροπή

Ὁ ΒΑΡΥΣΗΜΑΝΤΟΣ ΛΟΓΟΣ ΤΟΥ ΕΘΝΙΚΟΥ ΚΥΒΕΡΝΗΤΟΥ

(Συνέχεια ἐκ τῆς 1ης σελίδος) αἱ πληροφορίες, τὰς ὁποίας ἔχομεν, μέχρι τῆς στιγμῆς, πείθουν ὅτι πραγματικῶς ἡ καλλιέργεια ἐφέτος γίνεται μετὰ τοιαύτης ἐνιάσεως, ὥστε ἀσφαλῶς θὰ ἔχωμεν μίαν παραγωγὴν ἀνωτέραν παντὸς ἄλλου ἔτους.

Δεδομένου δὲ ὅτι, ὅτι ἔχομεν προπαρασκευάσει τὴν ἐντατικὴν αὐτὴν καλλιέργειαν, διὰ μεγάλων παραγωγικῶν ἔργων, τῶν ἐκτελεσθέντων ἐν Μακεδονίᾳ, παραδείγματος χάριν συμπλήρωσις τῶν ἐν Μακεδονίᾳ ἔργων, ἐκτελέσεις τῶν παραγωγικῶν ἔργων τῆς Θεσσαλίας, τῶν παραγωγικῶν ἔργων τῆς Ἠπείρου, ἔργων μικρῆς ἐκτάσεως τῆς Στρεῆς Ἑλλάδος, τῆς Πελοποννήσου καὶ τῆς Κρήτης, ἐλπίζομεν καὶ ἂν ἀκόμη αἱ καιρικαὶ μετεβολαὶ δὲν εἶνε ἀπολύτως εὐνοϊκαὶ, ἐλπίζομεν ὅτι ἡ ἀπόδοσις τῆς καλλιέργειας μας ἐφέτος θὰ εἶνε πολὺ μεγαλειότερα παρὰ εἰς τὸ παρελθόν. Δὲν ἐνομίσαμεν δὲ ὅτι ἔπρεπε νὰ σταματίσωμεν ἔως ἐκεῖ, τὸνναντίον μάλιστα ἐνόμισα ὅτι ἔπρεπε καὶ τὸν μέγαν κλάδον τῆς παραγωγῆς μας, τὴν κτηνοτροφίαν νὰ τὴν ὠθήσωμεν. Μυλωνότι δὲ ἡ κτηνοτροφία κατὰ τὰ ἔτη ἀπὸ τοῦ 1923 μέχρι τοῦ 1936 ἠκολούθει πραγματικῶς ἀνιούσαν γραμμὴν

ποσοτικῶς δὲν δυνάμεθα νὰ εἰπώμεν ὅτι καὶ ποιοτικῶς ἠκολούθει ἀνιούσαν γραμμὴν. Καὶ εὐρισκόμεθα σήμερα εἰς μίαν περίοδον κατὰ τὴν ὁποίαν πρέπει νὰ ἐργασθῶμεν ἐντατικῶς ὅπως καὶ ἀπὸ ἀπόψεως ποιοτικῆς συμπληρώσωμεν αὐτήν. Τὴν σημασίαν δὲ τῆς κτηνοτροφίας διὰ τοὺς βιομηχάνους τὴν γνωρίζετε καὶ τὴν ἐννοεῖτε ὅλοι. Ἐγὼ ἀρκεῖ νὰ οἶσθε ὑπομνήσω πόση θὰ ἦτο ἡ εὐκολία τῆς ἐργασίας πολλῶν βιομηχανικῶν ἐπιχειρήσεών μας, ἐάν κατορθώναμεν νὰ ἔχωμεν τὸ μαλλὶ εἰς τὸν τόπον μας. Ἄλλωστε τὸ εἶδατε, τοῦτο εἰς τὸν βάμβοκα καὶ ἠσχίσαμε ἤδη νὰ ἐρχώμεθα πρὸς τοιαύτην ἐξελίξιν. Βεβαίως θὰ μοῦ εἶπητε ὅτι αὐτὸ θὰ ἀπαιτήσῃ χρόνον, ἀλλὰ μήπως ἐγὼ ὀμιλῶ αὐτὴν τὴν στιγμὴν περὶ περιόδου συντόμου, ἡ ὁποία πρόκειται νὰ διαρκέσῃ ὀλίγα ἔτη; Σὰς εἰσάγω μετὰ τὴν ὀμιλίαν μου αὐτὴν εἰς μίαν περίοδον μακρὰν, μακροετήν, ἐπομένως ἐργαζόμενοι ἐντατικῶς ἐλπίζω ὅτι θὰ φθάσωμεν καὶ εἰς μίαν τοιαύτην ἀκμὴν τῆς κτηνοτροφίας, ὥστε ὕλας τὰς ὁποίας μέχρι τοῦδε εἶμεθα ὑποχρεωμένοι νὰ εἰσάγωμεν ἐκ τοῦ ἔξωτερικοῦ καὶ τὰς ὁποίας, ἴσως εἰς τὸ μέλλον δὲν θὰ δυνάμεθα νὰ τὰς εἰσαγάγωμεν ἐκ τοῦ ἔξωτερικοῦ, νὰ τὰς παράγωμεν εἰς τὸν τόπον μας. Ἀφήνω δὲ κατὰ μέρος τὴν σημασίαν τὴν ὁποίαν ἔχει

ΕΥΧΑΡΙΣΤΗΡΙΟΝ

Ἡ Φιλόπτωχος Ἀδελφότης τῶν Κυριῶν Βερροίας ἐκ μέρους τῶν ὑπ' αὐτῆς περιθαλπομένων πτωχῶν εὐχαριστεῖ θερμῶς τὸν κ. Ἀργύριον Τσικερδάριον διὰ τὴν ἐκ χιλίων δραχμῶν δωρεάν του εἰς μὴνῆμν τοῦ ἀποβιώσαντος πενθεροῦ του Στεφάνου Τζιτζέ.



Ἡ ΜΕΒΑΥΡΙΑΝΗ ΕΜΦΑΝΗΣΙΣ ΤΟΥ ΣΥΓΚΡΟΤΗΜΑΤΟΣ ΕΜΕΡΗ

Μεθαύριον Κυριακὴν 17ην Δεκεμβρίου καὶ ὥραν 11ην π.μ. ἐν τῇ αἴθουσῃ τοῦ Γυμνασίου μας δοθῆσεται ὑπὸ τοῦ συγκροτήματος ΕΜΕΡΗ μεγάλη ἐξαιρετικὴ πρεμιέρα μετὰ τὰ ὑπέροχα νούμερα τῆς «Ὀάσεως» καὶ θὰ παρουσιάσουν νούμερα ἀκροβατικά, πειράματα ἰνδάνικα, κωμωδίας κλπ. εἰ εἰσπρήξεις θὰ διατεθῶσιν ὑπὲρ τῶν Μαθητικῶν Συσσιτίων.

ἡ κτηνοτροφία ἀπὸ ἀπόψεως ἄλλων βιομηχανιῶν, ὅπως παραδείγματος χάριν τοῦ δέρματος κ.λ.π. καὶ ἀπὸ ἀπόψεως διατροφῆς τοῦ λαοῦ.

Ἄλλὰ εἰς τὸ ζήτημα τοῦτο τῆς διατροφῆς τοῦ λαοῦ ἐθεωρήσαμεν ὅτι εἶναι ἀναγκαῖοτατον συμπλήρωμα ἡ ἄλιεα, ἡ ὁποία κατὰ παράδοξον ἐντελῶς τρόπον ἔχει ἀμεληθῆ πάντοτε εἰς τὴν Ἑλλάδα, τὴν χώραν ἐκείνην, ἡ ὁποία εἶνε βουτηγμένη μέσα εἰς τὴν θάλασσαν καὶ ἡ ὁποία ἀναμφισβητήτως καὶ χάρις εἰς τὴν φιλεργίαν καὶ τὴν φιλοπονίαν τοῦ Ἑλλήνος ἀλιέως θὰ λάβῃ μίαν ἀκμὴν. Ἐχει δι' ἡμᾶς ἡ ἄλιεα σημασίαν παμμεγίστην διότι ἓνα μεγάλο μέρος ἰχθύων ὑπὸ διαφόρους μορφὰς τὸ εἰσάγομεν ἐκ τοῦ ἔξωτερικοῦ καὶ ὄχι μόνον δὲ ταῦτο ἀλλὰ καὶ θὰ ἀντικαταστήσωμεν ἐν μέρει τὸ κρέας ἀκόμη διὰ τῶν προϊόντων τῆς ἄλιεας, οὕτως ὥστε καὶ τὴν κτηνοτροφίαν, ἡ ὁποία βεβαίως δὲν θὰ δύναται νὰ βαδίσῃ μετὰ τόσῳ ταχὺ βῆμα ὅπως ἡ ἄλιεα, θὰ ἠδυνάμεθα νὰ τὴν συμπληρώσωμεν ἀπὸ ἀπόψεως διατροφῆς τοῦ λαοῦ. [Τὸ Γον Μέρος στὸ προσεχῆς]

ΖΗΤΟΥΝΤΑΙ πρὸς ἀγορὰν δύο ἀρσενικοὶ κύνες ῥάτσας «ΓΚΕΚΑ» ἡλικίας 3—5 ἐτῶν. Πληροφορίαι παρὰ τῷ κ. Ἀλκιβιάδῃ Μανωλίδῃ.

ΝΙΚΟΣ Ι. ΣΑΚΕΛΛΑΡΟΠΟΥΛΟΣ ΙΑΤΡΟΣ ΠΑΘΟΛΟΓΟΣ Εἰδικευθεὶς ἐν Παρισίοις Νοσήματα στομάχου, ἐντέρων καὶ ἥπατος Θεραπεία αἱμορροϊδῶν ἀνευ ἐγχειρίσεως Ὁδὸς 4ης Δεγούστου ἀριθ. 35 ἔναντι ἐκκλησίας Ἀγίας Σοφίας Τηλέφωνον 63—87 ΘΕΣΣΑΛΟΝΙΚΗ Τηλέφωνον 63—87

Illustrations of people using the product. Text: Ὁχι! Τί τρομεροὶ πόνοι! Τοποθετήσατε ἀμέσως Ἐμπλαστρον Λέοντος. Εἶναι ἀπίστευτο πόσον γρήγορα ὠφελεῖ.

ΕΜΠΛΑΣΤΡΟΝ ΛΕΟΝΤΟΣ





# ΑΣΤΕΡ

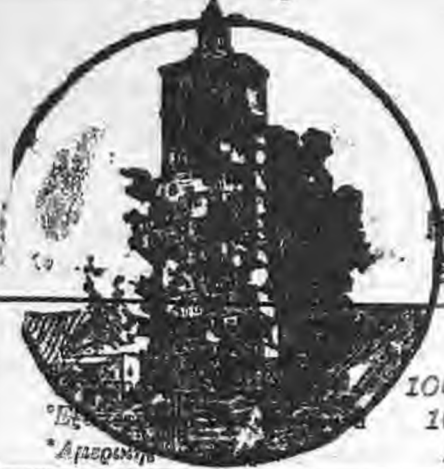

## ΒΕΡΡΟΙΑΣ

ΙΔΙΟΚΤΗΤΗΣ - ΔΙΕΥΘΥΝΤΗΣ

Ι. Γ. ΓΟΥΝΑΡΗΣ

Τηλεγραφήματα: «ΑΣΤΕΡ» - Βέρροιας

Χειρόγραφα δημοσιεύονται  
ή μη δέν επιστρέφονται

Δημοσιεύσεις: \*Ο Στίχος Δρ. 4

100  
10.  
2.

Περίοδος Δευτέρα — Έτος Ίδρύσεως 1924  
Έτος ΙΕ' Αρ. Φύλλου 330417

Δευτέρα 18 Δεκεμβρίου 1939

Το φύλλον Δραχμαί 2.  
Τιμή παλαιού φύλλου Δραχμαί 5.

### Ο ΒΑΡΥΣΗΜΑΝΤΟΣ ΛΟΓΟΣ ΤΟΥ ΕΘΝΙΚΟΥ ΚΥΒΕΡΝΗΤΟΥ Κ. Ι. ΜΕΤΑΞΑ ΚΑΤΑ ΤΟ ΓΕΥΜΑ ΤΟΥ ΕΜΠΟΡΟΒΙΟΜΗΧΑΝΙΚΟΥ ΕΠΙΜΕΛΗΤΗΡΙΟΥ ΑΘΗΝΩΝ

«Πρέπει να είμεθα παρασκευασμένοι ψυχικώς δια μεγάλην διάρκειαν του πολέμου και δια τόν κόσμον, που θα προκύψη από αυτόν, κόσμον νέου πολιτισμού».  
«Άς εργαζόμεθα και άς είμεθα αυτόρχεις».

Γ'

#### ΛΙΓΝΙΤΗΣ ΚΑΙ ΛΕΥΚΟΣ ΑΝΘΡΑΞ

Έπάνω εις αυτήν την σειράν εργαζόμενοι κατωρθώσαμε χάρις εις την βοήθειαν των συναδέλφων μου και πολλών άλλων προσώπων να εκμεταλευθώμεν τόν λιγνίτην.  
Διότι εγώ άμφιβάλλω εάν θα ήτο δυνατόν ή Ελλάς προΐόντος του πολέμου να φέρη τους γαιάνθρακας εις τόσον μεγάλην ποσότητα εκ του έξωτερικού εις όσην ποσότητα έχει ανάγκην τούτων. Και θα έπραπε τα χρησιμοποιηθή ή λιγνίτης και έχομεν την βεβαιότητα μετά την σύμβασιν την όποιαν γιωρίζεται όλοι εκ των έφημερίδων ότι θα δυνηθώμεν να εκμεταλευόμεθα τους λιγνίτας πλέον εις την Ελλάδα και να τους συστηματοποιώμεν εις πλίνθους, κατά μικτόν τρόπον, ώστε να αντικαταστήσουν ούτοι τόν γαιάνθρακα εις τους σιδηροδρόμους και τα έμπορικά πλοία και εις πάσας τας άλλας χρήσεις θερμάνσεως κλπ. ώστε ή γαιάνθραξ να χρησιμοποιείται μόνον δια τα πολεμικά πλοία και δια τας μικροτερας άλλας αναγκαίας χρήσεις είμεθα δέ εις τό σημείον να υπογράψωμεν μίαν σύμβασιν μετ' άλλων, ή όποια θα άφορῃ την εκμετάλλευσιν των υδάτων του Άχελώου ποταμού, επίσης με άμερικανούς επιχειρηματί-  
ας, ούτως ώστε να παράγωμεν πλέον εις την Ελλάδα μίαν δύναμιν πομμεγίστης Ισχύος, ή όποια θα αντικαταστήση την κινητήριον δύναμιν εις πλείστας όσας βιομηχανίας και εις πλείστας άλλας χρήσεις, πύ-  
κειται δέ περί έρογου μεγίστης εκτάσεως, διότι δι' έργα μικροτέρας εκτάσεως έχουσι γί-  
νηδη, όπως είναι αι πτώσεις των υδάτων του Γλαύκου εις τας Πάτρας και όπως τα σχεδιάζομεν ήδη να γίνουσι προς χρησιμοποίησιν των πτώσεων του

όποια έχουσι άποφασισθή, αλλά τα όποια θα έξυπρηθήσουν τό βόρειον μέρος της Πελοποννήσου και ένα μέρος της Αττικής, ενῶ του Άχελώου αι πτώσεις είναι παμμεγίστης σημασίας και άλλα εκτός αυτών τα όποια σας εξέθεσα ενεργούνται.

Άλλά τα άλλα αυτά είναι ακόμη εν σχεδίω και έχω πάντοτε την μανίαν να μην λέγω εκείνα τα όποια σχεδιάζομεν, αλλά εκείνα τα όποια εκτελούμεν πάντοτε.

Λοιπόν, με επηρέασεν αυτή ή ιδέα, ότι θα πρέπει να επαρ-



κώσωμεν δια των ιδίων ημών δυνάμεων, δια των ιδίων ημών πόρων, διότι βεβαίως, όταν, είτε ένεκα συναλλαγματικών λόγων δέν δυνάμεθα να εισαγάγωμεν είτε δέν μας επιτρέπεται να εισαγάγωμεν εκ του έξωτερικού όταν επίσης και εκ πολεμικών λόγων δέν δυνάμεθα να εξαγάγωμεν παρά όσα σέβανα τινα προϊόντα, άλλο τίποτε να εισαγάγωμεν ή να εξαγάγωμεν, τούτο δέν πρέπει

τον, μία κάποια εισαγωγή εκ του έξωτερικού θα γίνετο, όπως και μία κάποια εξαγωγή, ίσως και άρκετής και ικανοποιητικής εκτάσεως.

Άλλ' επαναλαμβάνω, λαμβάνει ή πόλεμος τοιοϋτον χαρακτήρα και ίσως να πάρη χαρακτήρα ακόμη άγριώτερον από άλόπως οικονομικής, ώστε επί των τοιοϋτων εισαγωγών και εξαγωγών να μη δυνάμεθα πλέον να στηριζόμεθα άπολύτως και να μην δυνάμεθα επ' αυτών και μόνον να βασιζώμεν την οικονομίαν της χώρας μας.

Είναι βεβαίως δυστύχημα ότι ή άνθρωπότης εισήλθεν εις μίαν τοιαύτην όδόν. Ημείς δέν έχομεν να κρίνωμεν οϋτε τα αίτια, οϋτε να προβλέψωμεν άποτελέσματα. Ημείς δεχόμεθα τό γεγονός αυτό διότι είνε γεγονός και διότι αυτό εστιν άλλως γενέσθαι».

Τό μόνον, τό όποιον ζητούμεν είναι πώς να προσαρμοσθώμεν προς αυτό κατά τοιοϋτον τρόπον, ώστε να διατηρήσωμεν την εϋημερίαν του Έλληνικού λαού, εϋημερίαν δια την όποιαν όλοι, υμείς, κύριοι, εργαζέσθε.

Διότι γινωρίζω πολύ καλά, ότι δέν εργαζέσθε δια τόν εαυτόν σας, δέν είναι δυνατόν να εργαζέσθε δια τόν εαυτόν σας, αλλά δια την εϋημερίαν του συνόλου, μέσα εις τήν όποιαν θα

εύρητε και την ιδικήν σας εϋημερίαν.

Επιμένω νομίζω ότι ή έμποροβιομηχανικός κόσμος της Ελλάδος πρέπει να άρχίση να συνηθίση και να προσαρμοσθή με τας ιδέας αυτές.

#### ΤΟ ΑΙΣΘΗΜΑ ΤΗΣ ΑΣΦΑΛΕΙΑΣ

Είμαι δέ βεβαίως ότι με την ολοκληρωτικήν βοήθειαν του Κράτους οι έμποροι και οι βιομηχανοί θα πρέπει να εισέλθουσι εις την εξέλιξιν αυτών και να συνηθίσουσι από τούδα και να προσαρμοσθή με τας ιδέας αυτές από τούδε, βεβαίως όντες περί της άμέσου και προϋμού υποστηρίξεως εκ μέρους του Κράτους. Διά να δυνηθήτε να εργασθήτε κατ' αυτόν τόν τρόπον, δια να δυνηθήτε να εργασθήτε μετ' επιτυχίας, έχετε άπόλυτον ανάγκην της άσφαλείας άνευ της όποιος δέν είναι δυνατόν να εργασθήτε.

Ένας λόγος δια τόν όποιον έτερα κράτη εις την Ευρώπην, οϋδέτερα κράτη δέν είναι δυνατόν να προουδέσουσι όχι μόνον δέν είναι δυνατόν να προουδέσουσι, αλλά εύρίσκονται και εν κινδύνω δια οικονομίαν των, είναι διότι αι περιστάσεις δέν επέτρεψαν εις αυτά να έχουσι τό αισθήμα της άσφαλείας.

Ο κ. Μανέας έδιηξε τό ζήτημα (Συνέχεια εις την 4ην σελίδα)

**ΕΛΛΗΝΕΣ ΚΑΙ ΕΛΛΗΝΙΔΕΣ,**  
Βοηθήσατε όλοι τα μαθητικά συσσίτια! Δώσατε εις τα έστερημένα παιδιά την μεγάλην χαρά της τροφής και εις τα άδύνατα και τα ασθενικά την υγείαν.

**ΕΛΛΗΝΕΣ ΚΑΙ ΕΛΛΗΝΙΔΕΣ,**  
Απαντήσατε εις την έκκλησιν του Μακαριωτάτου Αρχιεπισκόπου Αθηνών και πάσης Ελλάδος και ενισχύσατε τα μαθητικά συσσίτια. Τό συμφέρον του Έθνους μας και της Κοινωνίας επιβάλλει τούτο.

### ΤΥΠΟΣ ΚΑΙ ΠΟΛΙΤΙΣΜΟΣ

Από την άρτι εκδοθείσαν εν Πειραιεί συνάδελφον «Αττική» του κ. Θ. Ρητορίδη παραλαμβάνομεν και δημοσιεύομεν το κάτωθι έλεγειακόν ύπερ του τύπου άρθρον του πρώην Υπουργού και Καθηγούτου του Πανεπιστημίου κ. Ι. Δούβαρη.

Είπε κοινώς γνωστή αλήθεια ότι ο τύπος αποτελεί μίαν από τας μεγάλας δυνάμεις της ανθρωπίνης κοινωνίας, προς την προαγωγήν, αλλά και προς την καταστροφήν της, όταν δεν έχει συναίσθησιν των ευθυνών του και καταπίπτει εις μέσον προς χρηματισμόν ή προς άποκτησιν δυνάμεως. Τούναντίον ό εις το ύψος της άποστολής του Ιστάμενος τύπος, δύναται να άποβή και άποβαίνει συνήθως σημαντικώτατος παράγων πολιτικής και πνευματικής άγωγής του λαού. Τούτο ισχύει όχι μόνον διά τον τύπον της μεγάλης κυκλοφορίας, αλλά και διά τον περιορισμένης διαδόσεως τύπον των έπαρχιών. Ακριβώς διότι το άναγνωστικόν του κοινόν είναι μικρόν και κατά συνέπειαν, περισσότερο περιορισμένον και ή έπαφή του προς την έφημερίδα του στενωτέρα και περισσότερο ψυχική. Ένιεύθεν και ή σχέσις της τελευταίας προς τους άναγνώστας της κινείται από ζωηρότερον ενδιαφέρον

προς αυτούς. Δημιουργούνται βαθύτεραι σχέσεις μεταξύ αυτής και εκείνων και κατ' αυτόν τον τρόπον ή επίδρασις των γραφομένων της άποβαίνει δραστικοτέρα. Τοιουτοτρόπος έχει εις τας χείρας της όλα τας χορδάς της ψυχής, των συνδρομητών της. Δύναται να άφυπνίση μέσα των το ενδιαφέρον προς την γνώσιν. να τους όδηγήσιν εις την κατανόησιν της τέχνης του έθνους των, να τους ένημερώσιν εις την λογοτεχνικήν του παραγωγήν, να ενισχύσιν τας έθνικάς παραδόσεις, να τους κάμει περισσότερο ήθηστικόν και να ενισχύσιν την πίστιν των εις τας ήθικάς αρχάς. Μία τοπική έφημερίς σημαίνει έπανάστασιν της καρδιάς άρκεί να καιεται από ίεράν φλόγα ή καρδιά εκείνων που την εμπνέουν. Έπανάστασις όμως της καρδιάς σημαίνει πρόοδον πνευματικήν, ψυχικήν, ήθικήν, κοινωνικήν. Όλα αυτά τα έλπίζω διά τα περίχωρα των Αθηνών από την «Αττική». Διότι ο νεαρός της Διευθυντής εξεστράφη με ώραία ιδανικά εις τα όποια πιστεύει. Και είναι άναντίρρητον γεγονός, ότι ή επιτυχία ευγενών σκοπών εξαρτάται από την ευγένειαν και την άγνότητα των ιδανικών τα όποια μάς κινούν.

### Η ΑΠΟΚΑΤΑΣΤΑΣΙΣ ΤΩΝ ΚΤΗΝΟΤΡΟΦΩΝ

Εις την «Έφημερίδα της Κυβερνήσεως» έδημοσιεύθη άναγκαστικός νόμος τροποποιών και συμπληρών τας διατάξεις του νόμου περί άποκαταστάσεως κτηνοτρόφων.

Κατ' αυτόν διά την άποκατάστασιν των κτηνοτρόφων επιτρέπεται ή διάθεσις και εκτάσεως άνηκουσών έξ άδιαιρέτου εις το δημόσιον και την ύληρεσίαν ανταλλαξιμών κτημάτων ή εις έκαστον τούτων και τρίτους. Δύναιται να επιτραπή ή έγγραφη εις τα δημοτολόγια των Δήμων και Κοινοτήτων, διαθετόντων περίσειαν βοσκών κτηνοτρόφων δικαιουμένων άποκαταστάσεως. Οι κτηνοτρόφοι ούτοι, 20 κατά Κοινότητα, 25 κατά Δήμον, πρέπει να είναι, επί διείτα τοδλάχιστον, κάτοικοι αυτών ή να έχρησιμοποίησαν βοσκάς της περιφερείας επί δύο συνεχείς

κτηνοτροφικάς περιόδους.

Δι' άλλων διατάξεων του νόμου καθορίζεται οίκογενειακός κτηνοτροφικός κλήρος εις βοσκήσιμον έκτασιν Ικαίην προς διατροφήν ποιμνίου εκ 350 μικρών και 15 μεγάλων ζώων και εις ανάλογον έκτασιν εκ των διαθεσίμων καλλιεργουμένων ή καλλιεργησίμων γαιών μέχρις 60 στρεμάτων.

**ΠΩΛΕΙΤΑΙ** οίκια μετά οίκοπέδου εκτάσεως μέτρων τετραγωνικών 285 κειμένη εις την όδον Έληάς αριθ. 20 άπέναντι οίκιας Μερχουρίου Βλαχουγιάννη.

Πληροφορίαι παρδ τώ Σιδηρουργώ Γρηγορίω Ν. Τρούπκω ή Δίνα παρδ τα Κρησιωλεία.

**ΔΙΚΗΓΟΡΙΚΟΝ ΓΡΑΦΕΙΟΝ**  
**ΞΕΝΟΦ. ΙΩ. ΧΑΤΖΗΣΑΡΑΝΤΟΥ**  
ΠΟΙΝΙΚΑ — ΑΣΤΙΚΑ — ΔΙΟΙΚΗΤΙΚΑ  
ΟΔΟΣ ΚΟΡΑΗ 4 - ΑΘΗΝΑΙ

**ΙΑΤΡΟΣ ΣΤΑΥΡΟΣ Κ. ΠΟΛΥΖΩΙΔΗΣ**  
ΧΕΙΡΟΥΡΓΟΣ  
ΩΤΟ-ΡΙΝΟ-ΛΑΡΥΓΓΟΛΟΓΟΣ  
Τ. Βοηθός Νοσοκομείου Έλληνικού Έρυθρού Σταυρού και Πανεπιστημιακής Ωτο-ρινο-λαρυγγολογικής Κλινικής Βιέννης  
Έγκατασταθείς εν Θεσσαλονίκη επί της όδοϋ 4ης Αύγουστου 24  
**ΔΕΧΕΤΑΙ** Από 9 π.μ. — 1 μ.μ. 3 μ.μ. — 6 μ.μ.  
ΑΡΙΘ. ΤΗΛ. 65 - 81

**ΝΙΚΟΣ Ι. ΣΑΚΕΛΛΑΡΟΠΟΥΛΟΣ**  
ΙΑΤΡΟΣ ΠΑΘΟΛΟΓΟΣ  
Ειδικευθείς εν Παρισίοις  
Νοσήματα στομάχου, έντέρων και ήπατος Θεραπεία αίμορροΐδων άνευ έγχειρίσεως  
Όδός 4ης Αύγουστου αριθ. 35 έναντι εκκλησίας Άγίας Σοφίας  
Τηλέφωνον 63—87 **ΘΕΣΣΑΛΟΝΙΚΗ** Τηλέφωνων 63—87

Τα χαρτικά σας είδη στοϋ ΓΟΥΝΑΡΗ



**ΘΕΡΑΠΕΥΤΗΡΙΟΝ**  
**“ΟΙ ΔΩΔΕΚΑ ΑΠΟΣΤΟΛΟΙ,,**  
ΠΛΑΤΕΙΑ ΒΑΡΔΑΡΙ Τηλ. 21—15  
Περιλαμβάνει τρείς μοντέρας Κλινικάς  
**ΠΑΘΟΛΟΓΙΚΗΝ - ΧΕΙΡΟΥΡΓΙΚΗΝ - ΜΑΙΕΥΤΙΚΗΝ**  
Αι νεώτεραι και τελειότεραι Κλινικαί Θεσσαλονίκης  
Έκτισθη επίτηδες διά Κλινικάς. Ήουηλα, καθαριότητις, φωτισμός, κεντρική θέρμανσις, περιποίησης  
**Διευθυντής: ο Ίατρος κ. Δ. ΚΩΣΤΟΠΟΥΛΟΣ**  
Συνεργάται οι άριστοι των Ιατρών  
**ΤΙΜΑΙ ΛΟΓΙΚΑΙ**  
ΑΠΟΚΛΕΙΟΝΤΑΙ ΤΑ ΝΟΠΥΣΜΑΤΙΚΑ ΚΑΙ ΟΙ ΦΘΙΣΙΚΟΙ

## ΤΡΑΠΕΖΑ ΑΘΗΝΩΝ

ΑΝΩΝΥΜΟΣ ΕΤΑΙΡΙΑ — ΕΤΟΣ ΙΔΡΥΣΕΩΣ 1893

117 ΚΑΤΑΣΤΗΜΑΤΑ ΕΝ ΒΛΛΙΑΔΙ

6 ΚΑΤΑΣΤΗΜΑΤΑ ΕΝ ΤΩ ΕΞΩΤΕΡΙΚΩ

Έν Άγγλία, Αίγύπτω και Κύπρω

Όργανισμός Ιδρυθείς υπό της ΤΡΑΠΕΖΗΣ ΑΘΗΝΩΝ

THE BANK OF ATHENS TRUST COMPANY 205, west 33rd Street — NEW YORK

Καταθέσεις εις Δραχμάς εν ύψει και επί προθεσμία

ΠΑΣΗΣ ΦΥΣΕΩΣ ΤΡΑΠΕΖΙΤΙΚΗ ΕΡΓΑΣΙΑ ΥΠΟ ΤΟΥΣ ΜΑΛΛΟΝ ΣΥΜΦΕΡΟΝΤΑΣ ΟΡΟΥΣ

**«ΑΣΤΗΡ» ΒΕΡΡΟΙΑΣ**

Ἡ Ἀρχαιοτέρα  
ἐν Βερροίᾳ Ἑβδομαεὶς  
Ἐκδομένη κάθε ἑβδομάδα

Ἰδιοκτῆτης - Διευθυντής  
Υπεύθυνος  
**Ι. Γ. ΓΟΥΝΑΡΗΣ**

Οἶκον Διευθυντῆς  
**Α. Γ. ΓΟΥΝΑΡΗΣ**  
Ὀδὸς Γ. Κυρίμη

Ὁ Ἀστήρ ἐκτυπῶται εἰς τὸ Τυπογραφεῖον Ἰ. καὶ Α. Γούναρη  
Ὀδὸς Κ. Ἐλευθερωτοῦ-Πλατάνων

**ΣΥΝΔΡΟΜΗ ΕΤΗΣΙΑ**

Ἑσωτερικοῦ Δραχμαὶ 100  
Ἐξωτερικοῦ Φράγκα Χρυσᾶ 10  
Ἀμερικῆς Δολλάρια 2

Δημοσιεύματα προσωπικοῦ  
χαρακτήρος δὲν καταχωροῦνται.

Δημοσιεύσεις Πλειστηριασμῶν,  
Διακηρύξεων, Δημοπρασιῶν κλπ.  
τῶν 10 στιγμῶν ὁ στίχος δρ. 4  
Κοινωνικὰ ἐδηχτήρια κ.λ.π.

μη συνδρομητῶν δραχ. 50.  
συνδρομητῶν » 25.

Διὰ συνεχεῖς δημοσιεύσεις  
Ἐμπορικῶν καταστημάτων  
ἰδιαίτεροι συμφωνίαι.

**ΣΑΑΚ ΛΟΥΤΡΟΥ**

(Ἀριθ. 46)

**ΠΡΟΚΗΡΥΞΙΣ**

Πλειοδοτικῆς Δημοπρασίας

Προκηρῶσομεν πλειοδοτικὴν  
δημοπρασίαν ἐνοικιάσεως 60—80  
στρεμμάτων ἀγρῶν κειμένων ἐντὸς  
τῶν ἀποξηρανθειῶν ἐκτάσεων  
λίμνης Γιαννιτσῶν καὶ ἀνηκόντων  
εἰς τὸν ΣΑΑΚ Λουτροῦ τὴν 24ην  
Δεκεμβρίου 1939 ἔτους ἡμέραν  
Κυριακὴν καὶ ὥραν 10—12 π.μ.  
ἐν Βερροίᾳ καὶ ἐν τῷ καφενεύῳ  
Σχοινοῦ ὑπὲρ τοῦς κάτωθι ὄρους:

- 1) Ἡ μίσθωσις ἔσεται διὰ μίαν  
καλλιεργητικὴν περίοδον λήγουσα  
τὴν 31/7/40.
- 2) Πρώτη προσφορά καθωρισθῆ  
ξκ δρ. 200 κατὰ στρέμμα.
- 3) Δικαίωμα συμμετοχῆς δραχ.  
2000.
- 4) Οἱ ἄγροί παραδοθήσονται  
κατόπιν πρακτικοῦ καταμετρήσεως.
- 5) Τὸ μίσθωμα διὰ 60 στρέμ-  
ματα καταβληθῆσεται ἅμα τῇ λή-  
ξει καὶ ἐγκρίσει τῶν πρακτικῶν  
τῆς δημοπρασίας ὑπὸ τῆς ἐπιτρο-  
πῆς.
- 6) Χαρτόσιμα, κηρύκεια, ἔξοδα  
δημοσιεύσεως βαρύνουσι τὸν τελευ-  
ταῖον πλειοδότην.
- 7) Τὸ γεώμορον βαρύνει τὸν τε-  
λευταῖον πλειοδότην.
- 8) Ἡ ἐγκρισις ὑπόκειται εἰς τὸν  
κ. Ἐπίτροπον ΕΣΣΕ Κεντρικῆς  
Μακεδονίας.

Ἐν Λουτρῷ τῇ 17 Δ/μβρίου 1939

Ὁ Πρόεδρος

**Δ. ΑΝΑΣΤΑΣΟΠΟΥΛΟΣ**

**Ο ΕΚΚΛΗΣΙΑΣΜΟΣ ΤΩΝ ΜΑΘΗΤΩΝ**

Κατὰ σχετικὴν ἐγκύκλιον τοῦ  
ὑπουργείου τῆς Ἐθνικῆς Παι-  
δείας τὴν πρώτην ἑβδομάδα ἐ-  
κάστου μηνὸς, ὁ ἐκκλησιασμός  
τῶν μαθητῶν καὶ μαθητριῶν  
δὲν θὰ γίνεται ὑπὸ τῶν σχολεί-  
ων, ἵστί τὴν πρώτην Κυριακὴν  
ἐκάστου μηνὸς θὰ γίνεται ἐκ-  
κλησιασμός αὐτῶν ὑπὸ τῶν σχη-  
ματισμῶν τῆς ΕΟΝ.

Ὅσον ἀφορᾷ τὰς ἄλλας ἑ-  
βδομάδας τοῦ μηνὸς ὁ ἐκκλησι-  
ασμός τῶν μαθητῶν θὰ γίνεται  
ὑπὸ τῶν σχολείων κατὰ προτί-  
μησιν τὰς πρώτας ὥρας τῶν μα-  
θημάτων τοῦ Σαββάτου ἢ καὶ  
ἄλλων ἐργασίμων ἡμερῶν κατὰ  
τὰ εὐδίκως ὑπ' ἐκάστου σχολεί-  
ου κανονιζόμενα βάσει τῆς χω-  
ρητικότητος τῶν ἐκκλησιῶν καὶ  
τῶν συνεννοήσεων μετὰ τῶν ἐν-  
τεταλμένων αὐτῶν.

Τὰς Κυριακὰς οὐδὲν σχολεῖ-  
ον θ' ἀπασχολῆ τοὺς μαθητὰς  
καὶ μαθητρίδας. Διότι κατὰ τὰς  
Κυριακὰς οἱ μαθηταὶ ὡς καὶ αἱ  
μαθητρίαι πάντων τῶν σχολεί-  
ων θὰ εἶναι ἀποκλειστικῶς εἰς  
τὴν διάθεσιν τῶν σχηματισμῶν  
τῆς ΕΟΝ.

**ΣΑΑΚ ΕΠΙΣΚΟΠΗΣ**

Ἀριθ. πρωτ. 15

**ΕΠΑΝΑΛΗΠΤΙΚΗ ΔΗΜΟΠΡΑΣΙΑ**

Ἐπαναλαμβάνομεν τὴν προκή-  
ρυξιν τῆς πλειοδοτικῆς δημοπρασί-  
ας ἐνοικιάσεως 40 περίπου στρεμ-  
μάτων ἀγρῶν κειμένων ἐντὸς  
τῶν ἀποξηρανθειῶν γαιῶν  
λίμνης Γιαννιτσῶν τὴν 24ην ἡμέ-  
ραν τοῦ μηνὸς Δεκεμβρίου 1939  
ἔτους ἡμέραν Κυριακὴν καὶ ὥραν  
10—12 ἐν Βερροίᾳ καὶ ἐν τῷ κα-  
φενεύῳ Σχοινοῦ καὶ μετὰ τοὺς  
αὐτοὺς ὄρους καὶ συμφωνίας ὡς  
κάτωθι:

- 1) Ἡ μίσθωσις ἔσεται διὰ μίαν  
καλλιεργητικὴν περίοδον λήγουσα  
τὴν 31/7/40.
- 2) Πρώτη προσφορά καθωρισθῆ  
ξκ δραχμῶν 210, ἧς ἐδόθη ἀντι-  
προσφορά.
- 3) Δικαίωμα συμμετοχῆς δραχ.  
1000.
- 4) Τὸ μίσθωμα καταβληθῆσεται  
ἐξ ὀλοκλήρου ἅμα τῇ λήξει καὶ ἐγ-  
κρίσει τῶν πρακτικῶν τῆς δημο-  
πρασίας.
- 5) Χαρτόσιμα, κηρύκεια, ἔξοδα  
δημοσιεύσεως βαρύνουσι τὸν τε-  
λευταῖον πλειοδότην.
- 6) Ἡ ἔκτασις παραδοθήσεται  
κατόπιν καταμετρήσεως.
- 7) Τὸ τυχόν γεώμορον βαρύνει  
τὸν τελευταῖον πλειοδότην.

4697



Στοὺς πόνους  
τῆς ράχης

Τὸ Ἐμπλάστρον Λέοντος ὠφελεῖ ἐξαιρε-  
τικῶς. 1) ἔχει ἥπιον ἐνέργειαν. 2) Ἐξασκεῖ  
σφραγιστικὴν ἐνέργειαν ὅσον κειρὸν μένει  
ἐπὶ τὸ πονεμένο μέρος. 3) Προκαλεῖ μίαν  
ἐπιχυρῶν κυκλοφορίαν τοῦ αἵματος, τὰ  
ὄργανα διαλύονται καὶ οἱ πόνοι παύουν.  
4) εἶναι καθαρὸν καὶ εὐκόλῳ εἰς τὴν χρῆ-  
σιν του. Τὸν χειρῶνα πρέπει νὰ ἔχη κανεῖς  
πάντοτε ἐπιτή του ἕνα Ἐμπλάστρον  
Λέοντος, διότι ἡ γρήγορη δοξθεῖα εἶναι  
διπλῆ δοξθεῖα.

Πωλεῖται εἰς ὅλα τὰ φαρμακεία.



**ΕΜΠΛΑΣΤΡΟΝ ΛΕΟΝΤΟΣ**

**ΓΕΩΡΓΙΟΣ ΚΩΝΣΤΑΣ**  
ΟΦΘΑΛΜΙΑΤΡΟΣ  
ΟΔΟΣ 4ης ΑΥΓΟΥΣΤΟΥ ΑΡΙΘ. 46  
ΘΕΣΣΑΛΟΝΙΚΗ

Δέχεται τοὺς πάσχοντας κατὰ τὰς  
ὥρας 9—1 καὶ 4—7 μ.μ.

8) Ἡ ἐγκρισις ὑπόκειται εἰς τὸν  
Κοιν. Ἐπίτροπον ΕΣΣΕ Κεντρικῆς  
Μακεδονίας.

Ἐν Ἐπισκοπῇ τῇ 18/12/1939  
Ὁ Πρόεδρος  
**Κ. ΣΟΥΡΙΑΣ**

**ΒΑΣΙΛΕΙΟΣ Ι. ΓΟΥΝΑΡΗΣ**  
ΙΑΤΡΟΣ  
ΟΔΟΣ ΚΩΝΣΤΑΝΤΙΝΟΥ ΕΛΕΥΘΕΡΤΟΥ  
ΒΕΡΡΟΙΑ

Δέχεται ἐν τῇ οἰκίᾳ του ἐπὶ τῆς  
ὁδοῦ Κωνσταντίνου Ἐλευθερωτοῦ.

Τὰ Χαρτικά σας εἶδη  
τὰς τυπογραφικὰς σας  
ἐργασίας ἐπὶ τὸ τυπογρα-  
φεῖον **ΓΟΥΝΑΡΗ**.

**ΕΘΝΙΚΗ ΤΡΑΠΕΖΑ ΤΗΣ ΕΛΛΑΔΟΣ**

**ΙΔΡΥΘΕΙΣΑ ΤΩ 1841**

**ΚΕΦΑΛΑΙΑ . . . . . Δρ. 1.205.000.000—**

**ΚΑΤΑΘΕΣΕΙΣ τῇ 30ῇ Ἰουνίου 1939 Δρ. 10.665.000.000—**

Δέχεται καταθέσεις εἰς δραχμὰς ἐπὶ προθεσμίᾳ, ἐν ὄψει καὶ εἰς Ταμειυτή-  
ριον, καὶ ἐκτελεῖ παντὸς εἶδους Τραπεζικὴν ἐργασίαν.

Ἐγκαταστήματα καθ' ὅλην τὴν Ἑλλάδα.

Ἀνταποκρίται εἰς ὅλας τὰς πόλεις τοῦ Ἐξωτερικοῦ.

Διεύθυνσις Κεντρικῆς Βιβλιοθήκῃ Βερροίας

## Ο ΒΑΡΥΣΗΜΑΝΤΟΣ ΛΟΓΟΣ ΤΟΥ ΕΘΝΙΚΟΥ ΚΥΒΕΡΝΗΤΟΥ.

[συνέχεια εκ της της 1ης σελ.]  
τημα τουτο και τον ευχαριστώ  
πολύ δια την ευμένειαν με την  
οποιαν εκρινεν εκ μέρους όλων  
σας το έργον της Κυβερνήσε-

ως.  
Βεβαιότατα, ειργάσθην εις  
το ζήτημα τουτο της εξασφα-  
λίσεως της χώρας από εξωτε-  
ρικού κινδύνου μετά κόπου και  
έντάσεως μεγάλης και οφείλω  
από της θέσεως αυτής να ευ-  
χαριστήσω όλους, όσοι με έβο-  
ήθησαν, είτε είναι παρόντες,  
είτε όχι. Είς το έργον αυτό,  
το πελώριον, της εξασφαλίσεως  
της Ελλάδος από εξωτερικού  
κινδύνου. «Ητο δέ διπλή ή  
εργασία αυτή. Αφ' ενός μεν  
προετοιμασία της πολεμικής  
ήμων άμυντικής δυνάμεως, ή  
οποία έγένετο μετά μεγίστων  
θυσιών του ελληνικού λαού,  
άν σας είπω ότι μέχρις αυτής  
της στιγμής δι' εκτάκτους δα-  
πάνας των τριών πολεμικών  
ύπουργείων έδαπανήθησαν  
πυρά υπερβαίνοντα τα 10 000.  
000.000, δεν σας λέγω τίποτε  
το υπερβάλλον και όμιλώ πε-  
ρι εκτάκτων δαπανών, δηλαδή  
δεν συμπεριλαμβάνω εις το πο-  
σόν αυτό τας τακτικάς δαπάνας  
των τριών πολεμικών ύπουρ-  
γείων, μολονότι και αι τακτι-  
και δαπάναι των τριών πολε-  
μικών ύπουργείων δεν είναι  
όμοιαι με τας τακτικάς δαπά-  
νας των τριών πολεμικών ύ-  
πουργείων πρò του 1936, αλλά  
πολύ μεγαλείτεραι. Είναι δέ  
πολύ μεγαλείτεραι αι τακτικά  
δαπάναι των τριών πολεμικών  
ύπουργείων των πρò του 1936  
διότι ή άνύψωσις της καταστά-  
σεως του στρατεύματος σημαί-  
νει δημιουργίαν και νέων τα-  
κτικών δαπανών, σημαίνει δη-  
μιουργίαν νέων μονάδων, αλ-  
τινες άνήκουν πλέον εις τας  
τακτικάς δαπάνας, σημαίνει  
δημιουργίαν υπηρεσιών εκπαι-  
δεύσεως, έντατικής κλπ. των  
οποίων τὰ έξοδα άνήκουν εις  
τας τακτικάς δαπάνας πλέον  
των τριών πολεμικών ύπουρ-  
γείων.

«Ετσι υπερβαίνομεν τα 10.  
000.000.000 εις τὰ όποια, βε-  
βαίως, περιλαμβάνονται και  
όδοι στρατιωτικά και τμήμα-  
τα σιδηροδρομικών γραμμών,  
καθαρώς στρατιωτικών, τὰ ό-  
ποια έγέγοντο, ιδίως εις τας  
βορείους έπρσχίας μας.

«Αφ' αυτὰ δύνασθε να έν-  
νοήσετε νήν κολοσσιαίαν θυ-  
σίαν, την όποιαν έχαμεν ο έλ-  
ληνικός λαός με τους ιδίους  
του πόρους χωρίς να βοηθηθῆ  
από κανένα.

Γνωρίζω και γνωρίζεται, ό-  
ταν ήχησε το έργον αυτό εις  
τό 1936 υπήρξαν διάφοροι  
άντηρήσεις και πολλοί οίτινες

Είς τον Παίδικόν Σταθμόν  
Βεροίας του Πατριωτικού 'Ι-  
δρυματός προέβησαν όδραχμάς  
κεντήριας. Αιφύμως και  
δραχμάς τριακοντίας ή κ. 'Ελι-  
σαβέτα Έμμ. Τζαμπούρα.

### ΕΥΧΑΡΙΣΤΗΡΙΟΝ

«Η Φιλόπρωτος 'Αδελφότης  
Κυριών Βεροίας εκ μέρους των  
υπ' αυτής άτακουφισμένων  
πτωχών ευχαριστεί θερμώς την  
κνρια Εύφροσύνη Φ. Δουπά-  
ση διά την εκ χιλίων δραχμών  
δωρεάν της εις μήμηρν του μα-  
καρίτου συζύγου της Φραγκί-  
σκου Δουπάση.

### Η ΜΕΘΑΥΡΙΑΝΗ ΕΩΡΤΗ ΤΗΣ ΦΙΛΑΝΘΡΩΠΟΥ ΑΔΕΛΦΟΤΗΤΟΣ ΤΩΝ ΚΥΡΙΩΝ ΒΕΡΡΟΙΑΣ

Την Δευτέραν 1ην 'Ιανου-  
αρίου έν τη Αϊθούσῃ του Γυ-  
μνασίου μας τελεσθήσεται Με-  
γάλη Φιλανθρωπική εορτή ύ-  
πό της Φιλοπτώχου 'Αδελφό-  
τητος Κυριών Βεροίας.

«Ως είμεθα εις θέσιν να  
γνωρίζωμεν ή εορτή θά στε-  
φθή υπό πλήρους επιτυχίας  
ούδεμία δέ άμφιβολία ύπάσχει  
ότι οι συμπυλῆται μας θά ένι-  
σχυσουν το κατ' έξοχήν τουτο  
φιλόδηρον σωματεϊον μας.

βέβαια δεν ήσαν φίλοι μου και  
οί όποιοι δεν έβλεπον μετ' ευ-  
μενίας εις το καθέστως το ό-  
ποιον έδημιουργείτο. Πολλοί  
μου παρέστησαν ότι δεν υπήρ-  
χε καμία άνάγκη ο έλληνι-  
κός λαός να ύποκύψη υπό το  
βάρος τοιούτων δαπανών. δι-  
ότι θά ήδύνατο την στιγμήν  
κατά την όποιαν θά έβλεπε τὰ  
νέφη εις τον ορίζοντα πνκνού-  
μενα, να άρχιση παρασκευαζό-  
μενος. Τότε ακόμη δεν είχαν  
παρουσιασθῆ εις τον ορίζοντα  
νέφη πνκνούμενα. Αλλ ήμπο-  
ρει κανείς να μου πῆ τότε ήτο  
ή πνκνότης των νεφών τοιαύ-  
τη, ώστε να άρχίσωμεν τότε  
την προσπάθειάν μας.  
(Τò Δ' μέρος εις το προσεχές)

## ΘΕΡΜΑΙ ΕΚΔΗΛΩΣΕΙΣ ΥΠΕΡ ΤΟΥ ΕΘΝΙΚΟΥ ΚΥΒΕΡΝΗΤΟΥ

«Παρά της Ε.Ο.Ν Βεργίνης  
υπεβλήθη το κατωτέρω τηλε-  
γραφήμα προς τον Εθνικόν  
Κυβερνήτην κ. 'Ιωάννην Με-  
ταξάν.

### ΤΟ ΤΗΛΕΓΡΑΦΗΜΑ

«Εξοχώτατον  
'Εθνικόν Κυβερνήτην  
κ. 'Ιωάννην Μεταξάν  
'Αθήνας

«Ε. Ο. Ν. Βεργίνης  
θαυμάζουσα το έργον  
του Μεγάλου μας 'Αρ-  
χηγοῦ εκφράζει θερ-  
μοτάτας ευχαριστίας  
διά την ρύθμισιν του  
Κοινοτικού μας ζητή-  
ματος διά διορισμού  
Διοικούσης 'Επιτροπής  
εκ μελών άνταξίων  
προσδοκιών μας».

Ε.Ο.Ν. Βεργίνης  
Καστόπουλος

\*\*

«Ομοίως παρά του Γεωργι-  
κού Συνεταιρισμού 'Αποκατα-  
στάσεως 'Ακτημόνων Καλλιερ-  
γητών Βεργίνης υπεβλήθη το  
κατωτέρω τηλεγραφήμα.

### ΤΟ ΤΗΛΕΓΡΑΦΗΜΑ

«Εξοχώτατον  
Κον'Ιωάννην Μεταξάν  
Πρόεδρον  
'Εθν. Κυβερνήσεως  
'Αθήνας

«Γεωργικός Συνε-  
ταιρισμός 'Αποκατα-  
στάσεως 'Ακτημόνων  
Καλλιεργητών Βεργί-  
νης διαδηλοῖ πίστιν και  
άφοσίωσιν 'Εθνικόν

### ΚΟΙΝΩΝΙΚΑ

#### ΔΕΝ ΕΙΣΡΑΖΕΙ

Δεν εισράζει ούτε δέχεται ο  
στρατιώτης κ. Κίτις λόγην  
πένθους.

#### ΕΚΛΕΚΤΟΙ ΑΡΡΑΒΩΝΕΣ

«Η δια πάλλων προσημαίων  
πεπρωκιομένη Δντ. Κιθαλία ΜΙ.  
Ζάννον Γραμματέως Δήμου Βερ-  
ροίας και ο φίρελπίς νέος κ. Κων-  
σταντίνος Παπουτσης άνιήλλαξαν  
τον γλυκύν του άρραβώνο: δακρύ-  
λιον.

«Η Διεύθυνσις του 'Αστέρου»  
συγχαίρουσα αυτους ευχεται ταχεί-  
αν την στέψιν.

### Γ Α Μ Ο Ι

Είς τον τελέσαντα τους γά-  
μους του την παρελθούσαν Κυ-  
ριακήν φιλότατου Στωκράτην  
'Εμμ. Μπουλασάκην μετά της  
εκλεκτής της καρδίας του δ)δος  
'Ανθης Χατζηδημητρίου εύχο-  
μαι τον βλον πανευτυχῆ.

Α Γ Γ.

### ΔΙΑΔΥΞΙΣ

#### ΚΟΙΝΩΤΙΚΟΥ ΣΥΜΒΟΥΛΙΟΥ

Διά διατάγματος διελύθη το  
Κοινοτικό Συμβούλιον Κοινό-  
τητος Δασκίου και διορίσθη δι-  
οικουσα επιτροπή εκ των κ. κ.  
Βασιλεία Παγούρα, ως Ηραεί-  
δρου, και 'Ιωάννου Τριβέλλα.

«Ημεροδεικται  
επιτραπέζιοι, επιτι-  
χιοι μικροί και μεγχοι  
εκάχματα 'Ερμού μι-  
κροί και μεγχοι, 'Αν-  
τζέτες κ.λ.π. στου

### ΓΟΥΝΑΡΗ

Κυβερνήτην, εκφράζει  
θερμοτάτας ευχαριστί-  
ας διά την ρύθμισιν  
του Κοινοτικού ζητή-  
ματος διά δι-  
ορισμού Διοικούσης  
'Επιτροπής άνταξίας  
προσδοκιών μας.

'Αναγνωστόπουλος

## ΕΜΠΟΡΙΚΑ ΚΑΤΑΣΤΗΜΑΤΑ ΥΦΑΣΜΑΤΩΝ

# ΙΣΑΑΚ ΙΩΝΑ ΣΑΡΦΑΤΗ

ΟΔΟΣ ΦΙΛΙΠΠΟΥ Β' - ΟΔΟΣ Κ. ΒΛΕΥΘΕΡΤΟΥ - ΒΕΡΡΟΙΑ

Είς τὰ καταστήματά μας θά εύρητε πάντοτε όλα τὰ είδη ύφασμάτων εις  
Μεταξωτά, Βαμβάκερα, Μάλλινα, Λινά κ.λ.π. κ.λ.π.  
εις πλουσίαν συλλογήν και τιμὰς έξαιρετικάς.

Ειδικώτερον είδοποιούμεν την πολυπληθῆ και πιστήν πελατείαν μας ότι έπλουτίσαμεν  
τελευταίως την άποθήκην μας με όλα τὰ νεώτερα είδη διά την χειμερινήν εποχήν ως  
Μαντά Γυναικεία, Ζιωροζέτες και έτχιμιν Μάλλινα και Βαμβάκερα  
Κασμηρία 'Αγγλικά κ.λ.π.

«Ωσαύτως καθιστώμεν γνωστόν ότι διατηρούμεν εις μεγάλην  
ποικιλίαν τὰ φημισμένα Κασμηρία Ναούσης του βιομηχανικού  
αυτου κολοσσοῦ ΠΑΝΑΡΑ ΚΥΡΤΣΗ & ΣΙΑ Α.Ε. και τὰ όποια πω-  
λούμεν εις τιμὰς πολύ ευθυνας.



# ΕΛΛΗΝΙΚΗ



Η ΑΡΧΑΙΟΤΕΡΑ ΤΩΝ ΕΝ ΒΕΡΡΟΙΩΝ ΕΠΗΧΕΙΡΙΑΝ  
ΕΚΔΙΔΟΜΕΝΗ ΚΑΘΕ ΕΒΔΟΜΑΔΑ

Επιτηδεύεται στην Βερούνη

ΙΔΙΟΚΤΗΤΗΣ - ΔΙΕΥΘΥΝΤΗΣ

Χειρόγραφα δημοσιευόμενα  
ή μή δέν επιτιμώφονται

Ι. Γ. ΓΟΥΝΑΡΗΣ

Δημοσιεύσεις: 'Ο Σίγχορ Δρ. 4

Περίοδος Δευτέρα - Έτος Ίδρύσεως 1924

Έτος ΙΕ' Αρ. Φύλλου 331418

Δευτέρα 25 Δεκεμβρίου 1939

Τό φύλλον Δραχμαί 2.

Τιμή παλαιού φύλλου Δραχμαί 5.

## ΧΡΙΣΤΟΥΓΕΝΝΑ

Τού κ. ΞΕΝΟΦΩΝΤΟΣ Ι. ΧΑΤΖΗΣΑΡΑΝΤΟΥ, δικηγόρου

Ο Χριστιανισμός δλόκληρος πανηγυρίζει σήμερα την γέννησιν Έκεινου του Μεγάλου, Έκεινου ο οποίος διέλυσε τὰ σκότη της δουλείας του πνεύματος και εκήρυξε την αγάπην πρὸς ἀλλήλους. Έορτάζει την γέννησιν του θεανθρώπου, του οποίου ή έλευσις εις τον κόσμον έσήμανε την ανύψωσιν της ψυχής, και τὸ αντίκρουσμα του φωτός της ἀληθείας.

Έννέα μήνες συνεπληροῦντο και ὁ ἀρχαγγελικός χαιρετισμός ένεσαρκούτο εις τὸ ταπεινὸν σπήλαιον, διὰ του οποίου ὁ Ἄναρχος εισηγήετο εις την ιστορίαν του πλάσματός του. Βασιλεύς Αὐτός, Υἱὸς μονογενῆς Παμβασιλέως Πατρὸς, κατήρχετο εις τον κόσμον ἄγγελος της θείας εὐδοκίας.

Υπερφυῆς και ἀπλοῦν τὸ πλαίσιον της γεννήσεώς Του. Θνητοὶ ἐξ ἀνθρώπων θνητῶν, οἱ γεννήτορές Του. Ἄγγελοι τῶν Οὐρανῶν οἱ ὑμνηταὶ της δόξης Του Ἄστρες τηλαυγεῖς οἱ φωτεινοὶ ἐξηγηταὶ τῶν θαυμασιῶν Του. Ποιμένες ἀγραυλοῦντες οἱ πρῶτοι ὑπήκοοι Του...

Ἡ ἀνθρωπότης θ' ἀκούσῃ με συγκίνησιν τὸ σάλπισμα της ἐπὶ της Γῆς ειρήνης, τὸ ὁποῖον ἐσάλπισεν ή ἐν τῇ φάτνῃ τῶν ἀλόγων ζῶων γέννησις πτωχοῦ πτωχῆς μητρὸς τέκνου.

Ο σημερινὸς ἐορτασμός της ἐλεύσεως εις τον κόσμον του Υἱοῦ του Θεοῦ ὑπενθυμίζει εις την ἀνθρωπότητα τὸ κήρυγμά του, σκορπίζει την γαλήνην, την θείαν της ψυχῆς ήρεμίαν, δεικνύει τὸν δρόμον του πνεύματος, ἐξαγγέλλει την αγάπην του πλησίον και χαράσσει την τρίβον την ιερὰν της ἀνυψώσεως και πάλιν του ἀνθρώπου.

Λαοὶ και ἔθνη θὰ ἐννοήσουν ὅτι μόνον οὕτω, μόνον διὰ της προσηλώσεως εις τὸ κήρυγμα του Ναζωραίου. θὰ φθάσουν εις τὸν ἀκύμαντον λιμένα της γαλήνης ψυχῆς και της ειρηνεύσεως του κόσμου.

ΞΕΝΟΦΩΝ ΙΩ. ΧΑΤΖΗΣΑΡΑΝΤΟΣ

Δικηγόρος

ΑΘΗΝΑΙ

Ο "ΑΣΤΗΡ", ΒΕΡΡΟΙΑΣ

ΕΥΧΕΤΑΙ

εις τοὺς Φίλους, Συνδρομητὰς

και Ἀναγνώστας

ΚΑΘΑ ΧΡΙΣΤΟΥΓΕΝΝΑ

## Ο ΒΑΡΥΣΗΜΑΝΤΟΣ ΛΟΓΟΣ

ΤΟΥ ΕΘΝΙΚΟΥ ΚΥΒΕΡΝΗΤΟΥ

Κ. ΙΩΑΝΝΟΥ ΜΕΤΑΞΑ

ΚΑΤΑ ΤΟ ΓΕΥΜΑ ΤΟΥ ΕΜΠΟΡΟΒΙΟ-

ΜΗΧΑΝΙΚΟΥ ΕΠΙΜΕΛΗΤΗΡΙΟΥ

ΑΘΗΝΩΝ

«Πρέπει νὰ εἶμεθα παρασκευασμένοι ψυχικῶς διὰ μεγάλην διάρκειαν τοῦ πολέμου και διὰ τὸν κόσμον, ποῦ θὰ προκύψῃ ἀπὸ αὐτόν, κόσμον νέου πολιτισμοῦ».

«Ἄς ἐργαζόμεθα και ἄς εἶμεθα ἀτάρκει».

Δ'

Κανείς δέν ἤμπορεῖ νὰ μᾶς τὸ εἶπῃ αὐτὸ και καλὰ ἐκάμαμεν και ἠρχίσασμεν ἀπὸ τότε την παρασκευὴν μας. Ἄλλὰ μοῦ προσέθεταν και τὸ ἄλλο τότε: Ὅτι δηλαδὴ αἱ τοιαῦται κολοσιαῖαι δαπάναι και διὰ τὰς ἐκτάκτους δαπάνας πολεμικῆς παρασκευῆς και διὰ την αὔξησιν τῶν τακτικῶν δαπανῶν θὰ ἦτο ἓνα βᾶρος, δυσβάστακτον τὸ ὁποῖον θὰ συνέτριβε τὴν οἰκονομίαν της χώρας.

Δέν συνέβη αὐτὸ τὸ πρᾶγμα και μάλιστα συνέβη τὸ ἐναντίον, δηλαδὴ ἡ ἐξασφάλισις, ἣτις ἐγένετο εις τὰς βουλευτικὰς ἐπαρχίας μας ὑπῆρξε ἔργον του. Τὰ παραγωγικά, εἴτε της καλλιεργείας της γῆς εἴτε τῶν βιομηχανικῶν ἐργασιῶν, εἴτε παντὸς ἄλλου εἴδους ἐργασιῶν, ὥστε ἠῦξησε τὸ ἐθνικὸν εἰσόδημα και ἠῦξησε και τοὺς πόρους του κράτους και ἐπὶ πλέον ἠῦξησε την ἀξίαν της γῆς.

Δύναμαι νὰ σᾶς ἀναφέρω ἓνα μικρὸν παράδειγμα διὰ νὰ ἀντιληφθῆτε αὐτὸ ποῦ σᾶς εἶπα.

Εἰς μίαν πόλιν της Θράκης ἡ ἀξία τῶν οἰκοπέδων ἐντὸς της πόλεως ἦτο πρὸ τῆς ἐνάρξεως της στρατιωτικῆς παρασκευῆς δραχ. 400 κατὰ τετραγ. πῆχυν. Σήμεραν τί λέγω; Σήμεραν, πρὸ ἐνός ἔτους ἦτο 1200 δραχ. κατὰ τετραγων. πῆχυν και σήμεραν θὰ εἶναι ἀκόμη περισσότερον ἐννοεῖται.

Τὶ σημαίνει ἡ αὔξησις αὐτῆς της ἀξίας της γῆς; Ἄν την ὑπολογίσετε ὑπὸ γενικὴν μορ-

φή ἡ ἀξία της γῆς ἀστικῶς, ἀλλ' ἐν γένει θὰ εὑρετε ἀριθμοὺς τῶ ὄντι καιμνητικούς.

Ἄν σᾶς προσέσω ὅτι ἔπαυσεν ἡ μετανάστευσις ἐκ της Βορ. Ελλάδος πρὸς την Νοτ. Ελλάδα και ὅτι ἀντιθέτως ἠρχισε νὰ παρατηρητῆται ρεῦμα μεταναστεύσεως πρὸς την Β. Ελλάδα, θὰ δυνηθῆτε ἀμέσως νὰ ἐννοήσετε ποίαν ἀπόδυσιν μᾶς ἔδωκαν τὰ δαπανηθέντα αὐτὰ 10 δισεκατομμύρια δραχ. ἐπομένως και κάτι τι ἄλλο περισσότερον πρέπει νὰ εἰπωμεν ὡς πρὸς τὰς στρατιωτικὰς μας δαπάνας, δηλαδὴ ὅτι ἀπὸ ἀπόψεως οἰκονομίας μας ὑπῆρξαν ὠφέλιμοι.

Ἄς ἀφήσωμεν τὸ ὅτι αἱ παλεμικαὶ αὐταὶ δαπάναι ἔδωκαν γέννησιν εις διαφορῶν βιομηχανίας εις τὸν τόπον δῖοτι, αὐτὸ δέν δύναμαι νὰ τὸ θεωρήσω ἀπολύτως εὐτύχημα δῖοτι αἱ πολεμικαὶ βιομηχαναὶ αἱ στηριζόμεναι ἐπὶ της πολεμικῆς μόνον παραγωγῆς ἐνός ἔθνους δέν δύνανται νὰ θεωρηθοῦν ὡς ὑγιᾶς οἰκονομικῶν φαινόμενον.

### ΑΙ ΔΙΠΛΩΜΑΤΙΚΑΙ ΣΧΕΣΕΙΣ

Ἄφ' ἐτέρου ἡ ἄλλη πλευρὰ της ἀσφαλείας ἡμῶν ὑπῆρξεν ἡ ἀπὸ διπλωματικῆς ἀπόψεως ἀσφάλεια της Ελλάδος. Εἰς αὐτὸ δέν ἀναμένετε βέβαιον, διὸ θὰ εἰσέλθω εις λεπτομερείας, δύναμαι ὅμως νὰ σᾶς διαβεβαιώσω την σιγμὴν αὐτῆν, ὅτι ἡ Ἑλλάς εὐρίσκειται ὅσον ἀφορᾷ τὰς διπλωματικὰς αὐτῆς σχέσεις, εις ἀρίστην κατὰστασιν, καλλιτέραν παρὰ ποτὲ και ὅτι μεθ' ὅλων ἡμῶν

# ΓΕΩΡΓΙΚΑ ΖΗΤΗΜΑΤΑ ΑΡΧΙΖΕΙ Η ΑΠΟΓΡΑΦΗ ΠΟΙΑ Η ΣΗΜΑΣΙΑ ΑΥΤΗΣ

Διναμει τοδ από 21)8)39 Β. Δ. Αρχεται από της 10ης Ιανουαρίων 1940 και μέχρι 9ης Φεβρουαρίου ίδιου έτους ή Γεωργική απογραφή καθ' άπαν το Κράτος ήτις έχει σκοπόν 1) να συγκειτρώση ακριβείς πληροφορίας διδ τας εκτάσεις αλίνας είναι αφιερωμέται εν γένει εις τας γεωργικας καλλιεργείας και τον αριθμόν των ζώων άτινα κατέχουσι οι γεωργοι ή ειδικολ κτηνοτρόφοι.

2) Να εξακριβώση τα κύρια στοιχεία των καλλιεργειών. δηλαδή την κατά κατηγορίαν προδόντων καλλιέργειαν, την χρήσιν λιπασμάτων, και γεωργικών μηχανημάτων, τα εργασθέντα πρόσωπα εις γεωργικας και κτηνονοτροφικας εργασίας την ιδιότητα των καλλιεργητών, εάν δηλαδή είναι ιδιοκίτηται ή ένοικιασταί κτλ.

Η συγκέντρωσις τόσων πληροφοριών αποδεικνύει πόσον μεγάλη είναι ή έκτασις της απογραφής αλλά και τόσα ώφελήματα είναι δυνατόν να έχη διδ τούς γεωργικόν και κτηνοτροφικόν πληθυσμόν μία ακριβής γεωργική απογραφή όταν ή έθνική Κυβέρησις, ή όποια επέδειξε με έργα το μέγα ενδιαφέρον της διδ την γεωργίαν και έλαβε τόσα ανακουφιστικά μέτρα διδ τούς γεωργόν, κατέχει νεώτερα και πλήρη στοιχεία της πραγματικής καταστάσεως των γεωργών της χώρας μας.

Ορθώς συνεπώς ο Αρχηγός, εις την δημοσιενθεΐσαν έκκλησίαν τον προς τούς γεωργόν καλεΐ αυτούς μετ' προθυμίας ν' ά-

παντήσωσιν εις τα τιθέμενα αυτούς ερωτήματα διότι ώς τονίζει τα συγκειτρωθήσόμενα στοιχεία θα είναι απολύτως έμπιστευτικά και ουδεις θα λάβη γνώσιν πλην των στατιστικών υπηρεσιών του Κράτους

Εΐμεθα συνεπώς βέβαιοι δι' οι γεωργοι της περιφερείας μας καταισούντες πλήρως την σημασίαν των εργασιών αυτών προθύμως και με τα πάσης ειλικρινείας θα απαντήσωσιν εις όλα τα ερωτήματα.

Αί οικείαι επιτροπαί των περιφερείων μας κατηγοίσθησιν ήδη.

— Η Γεωργική υπηρεσία του Λομού μας εν τη επιθυμία της όπως εντείνη την καλλιέργειαν των οσπερών και δήτων φασολίαν εις πάντα τα πρόσφορα διδ την καλλιέργειαν ταύτην εδάφη αποφάσισεν όπως κατά το παρελθόν έτος ούτω και κατά το τρέχον, ιδ εφοδιάση τούς γεωργόν διδ καταλλήλου σπόρου. Προς τούτοις ενετάλησαι οι κατά τόπους γεωπόνοι όπως από τούδε καταρτίσωσι ονομαστικόν πίνακα των γεωργών των έχόντων ανάγκη σπόρου φασιδίων.

Οι γεωργοι της περιφερείας μας πρέπει να επωφεληθώσι της μεριμνης ταύτης της Γεωργικής υπηρεσίας μας και εγκαίρως να δηλώσωσι το ποσόν οπερ έχουσιν ανάγκην διότι πρέπει πάντες να καταισήσωμεν δι' εις την κρίσιμον ταύτην εποχήν τα φασόλια μετ' του σίτου και της πιτάτας αποτελούν την βάση της τροφής μας.

## ΣΑΔΑΚ ΛΟΥΤΡΟΥ

Αριθ. Πρωτ. ΠΡΟΚΗΡΥΞΙΣ

Επαναληπτικής Δημοπρασίας

Δοθείσης μεΐζονος προσφοράς επαναλημβάνεται ή πλειοδοτική δημοπρασία τη: ένοικιάσεως 60—80 στρεμμάτων άγρών κειμένων εντός των αποξηρανθεΐσων εκτάσεων Διμνης Γιαννιτσών και άνηκότων εις τον Σ.Α.Α.Κ Λουτρού την 31ην Δεκεμβρίου 1939 έτους ημέραν Κυριακήν και ώραν 10—12 π.μ. εν Βερροία και εν τω Καφενείο Σχοινοΐτη υπό τούδε κάτωθι όρους.

1) Η μίσθωσις εΐσεται διδ μίαν καλλιεργητικήν περίοδον λήγουσα την 31]7]1940

2) Πρώτη προσφορά ώρισθη ή

πραγματοποιηθείσα κατόπιν της νέας προσφοράς.

3) Δικαίωμα συμμετοχής δραχμαί 3.000

4) Οι άγροι παραδοθήσονται κατόπιν πρακτικού καταμετρήσεως.

5) Το μίσθωμα διδ 60 στρέμματα καταβληθήσεται άμα τη λήξει και έγκρισει των πρακτικών της δημοπρασίας υπό της επιτροπής.

6) Χαρτόσημα, κηρύκεια, έξοδα δημοσιενθεΐσε βαρύνουσι τον τελειοταΐον πλειοδότην.

7) Το γεώμορον βαρύνει τον τελειοταΐον πλειοδότην.

8) Η έγκρισις υπόκειται εις τον κ' Επίτροπον Ε.Σ.Σ.Ε. Κεντρικής Μακεδονίας.

Εν Λουτρού τη 25]12]1939

Ο Πρόεδρος

Δ. ΑΝΑΣΤΑΣΟΠΟΥΛΟΣ

## ΝΙΚΟΣ Ι. ΣΑΚΕΛΛΑΡΟΠΟΥΛΟΣ

ΙΑΤΡΟΣ ΠΑΘΟΛΟΓΟΣ

Ειδικευθεις εν Παρισίοις

Νοσήματα στομάχου, εντέρων και ήπατος Θεραπεία αιμορροΐδων άνευ έγχειρίσεως

Όδός 4ης Αδγούστου αριθ. 35 εναντι εκκλησίας Αγίας Σοφίας

Τηλέφωνον 63—87

ΘΕΣΣΑΛΟΝΙΚΗ

Τηλέφωνον 64—87



## ΘΕΡΑΠΕΥΤΗΡΙΟΝ

“ΟΙ ΔΩΔΕΚΑ ΑΠΟΣΤΟΛΟΙ,”

ΠΛΑΤΕΙΑ ΒΑΡΔΑΡΙ

Τηλ. 21—15

Περιλαμβάνει τρεΐς μοντέρνας Κλινικάς

- ΧΕΙΡΟΥΡΓΙΚΗΝ - ΜΑΙΕΥΤΙΚΗΝ

Αί νεώτεραι και τελειότεραι Κλινικαί Θεσσαλονίκης

Εκτίσθη επίτηδες διδ Κλινικάς Ήσυχία, καθαριότητης, φωτισμόν, κεντρική θέρμανσις, περιπολήσις

Διευθυντής: ο Ιατρός κ. Δ. ΚΩΣΤΟΠΟΥΛΟΣ

Συνεργάται οι άριστοι των λατρών

ΤΙΜΑΙ ΛΟΓΙΚΑΙ!

ΑΠΟΚΛΕΙΟΝΤΑΙ ΤΑ ΜΟΡΥΣΜΑΤΙΚΑ ΚΑΙ ΟΙ ΦΘΙΣΙΚΟΙ

**ΙΑΤΡΟΣ ΣΤΑΥΡΟΣ Κ. ΠΟΛΥΖΩΙΔΗΣ**  
ΧΕΙΡΟΥΡΓΟΣ  
ΟΤΟ-ΡΙΝΟ-ΛΑΡΥΓΓΟΛΟΓΟΣ

Τ. Βοηθός Νοσοκομείου Έλληνικού Έρυθρού Σταυρού και Πανεπιστημιακής Ότο-ρινο-λαρυγγολογικής Κλινικής Βιέννης

Έγκατασταθεις εν Θεσσαλονικη επί της οδού 4ης Αύγουστου 24

**ΔΕΧΕΤΑΙ** Από 9 π.μ. — 1 μ.μ. 3 μ.μ. — 6 μ.μ.

**ΑΡΙΘ. ΤΗΛ. 65 - 81**

Τα Χαρτικά σας είδη Τας τυπογραφικας σας εργασίας στο Τυπογραφείο ΓΟΥΝΑΡΗ.

# ΕΘΝΙΚΗ ΤΡΑΠΕΖΑ ΤΗΣ ΕΛΛΑΔΟΣ

ΙΔΡΥΘΕΙΣΑ ΤΩ 1841

ΚΕΦΑΛΑΙΑ . . . . . Δρ. 1.205.000.000—

ΚΑΤΑΘΕΣΕΙΣ τη 30η Ιουνίου 1939 Δρ. 10.665.000.000—

Δέχεται καταθέσεις εις δραχμάς επί προθεσμία, εν ύψει και εις Ταμειευτήριον, και εκτελει παντός είδους Τραπεζικην έργασίαν.

Υποκαταστήματα καθ' όλην την Ελλάδα.

Ανταποκρίται εις όλας τας πόλεις του Έξωτερικού.

«ΑΣΤΗΡ» ΒΕΡΡΟΙΑΣ

Ἡ Ἀρχαιοτέρα  
ἐν Βερροίᾳ Ἐφημερίς  
Ἐκδιδόμενη κάθε ἑβδομάδα

Ἰδιοκτήτης - Διευθυντής

Υπεύθυνος

**Ι. Γ. ΓΟΥΝΑΡΗΣ**

Οἰκον. Διευθυντής

**Α. Γ. ΓΟΥΝΑΡΗΣ**

Ὁδὸς Γ. Κυρίμη

Ὁ Ἀστὴρ ἐκτυπῶνται εἰς τὸ Τυπογραφεῖον Ἰ. καὶ Ἀ. Γούναρη Ὁδὸς Κ. Ἐλευθερωτοῦ-Πλατάνων

**ΣΥΝΔΡΟΜΗ ΕΤΗΣΙΑ**

Ἐσωτερικοῦ Δραχμᾶ 100  
Ἐξωτερικοῦ Φράγκα Χρυσᾶ 10  
Ἀμερικῆς Δολλάρια 2

Δημοσιεύματα προσωπικοῦ χαρακτήρος ἢ ἐν καταχωροῦνται.

Δημοσιεύσεις ἱλλεστηριασμῶν. Διακηρύξεων, Δημοπρασιῶν κλπ. τῶν 10 στιγμῶν ὁ στίχος δρ. 4

Κοινωνικά εἰρητῆρια κ.λ.π.

μη συνδρομητῶν δραχ. 50.

συνδρομητῶν > 25.

Διὰ συνεχῆς δημοσιεύσεις

Ἐμπορικῶν καταστημάτων

ἰδιαιτέραι συμφωνίαι.

**ΣΑΒΚ ΕΠΙΣΚΟΠΗΣ**

Ἄριθ. Πρωτ

**ΠΡΟΚΗΡΥΞΙΣ**

Ἐπαναληπτικῆς Δημοπρασίας

Δοθείσης μείζονος προσφοράς ἐπαναλαμβάνεται ἡ πλειοδοτικὴ δημοπρασιατῆ. ἐνοικιάσιος 40 στρεμμάτων. περίπου ἀγρῶν κειμένων ἐντός τῶν ἀποξηρανθεῶν γαιῶν Ἀιμυνῆς Γιαννιῶν καὶ ἀνηκότων εἰς τὸν Σ.Α.Α.Κ. Ἐπισκοπῆς τὴν 31ην Δεκεμβρίου 1939 ἔτους ἡμέραν Κυριακῆν καὶ ὥραν 10-12 π.μ. ἐν Βερροίᾳ καὶ ἐν τῷ Καφετείῳ Σχολικῆς ὑπὸ τοὺς αὐτοὺς ὄρους.

1) Ἡ μίσθωσις ἔσται διὰ μίαν καλλιεργητικὴν περιόδον ἀγγύοντα τὴν 31/7/1940

2) Πρώτη προσφορά ἀρίστη ἢ πραγματοποιηθεῖσα κατόπιν τῆς νέας προσφορᾶς

3) Δικαίωμα συμμετοχῆς δραχμαὶ 1.000

4) Τὸ μίσθωμα καταβληθήσεται εἰς ὅλοκλήρον ἅμα τῇ λήξει καὶ ἐγκρίσει τῶν ἠμερικῶν τῆς δημοπρασίας.

5) Χορηγία, κηρύκεια, ἔξοδα δημοσιεύσεως βαρύνουσι τὸν τελευταῖον πλειοδότην.

6) Ἡ ἔκτασις παραδίδεται κατόπιν καταμετρήσεως.

7) Τὸ τυχόν γεώμετρον βαρύνει τὸν τελευταῖον πλειοδότην.

8) Ἡ ἐγκρίσις ὑπόκειται εἰς τὸν κ. Ἐπίτροπον Κ.Σ.Σ.Ε. Κεντρικῆς Μακεδονίας.

Ἐν Ἐπισκοπῇ τῇ 25/12/1939

Ὁ Γενικός

Κ. ΣΟΥΡΙΑΣ

**ΚΙΝΗΜΑΤΟΓΡ. ΚΑ ΜΗΧΑΝΗΜΑΤΑ ΔΙΑ ΤΑ ΣΧΟΛΕΙΑ**

Ὁ ὑφυπουργὸς τῆς Παιδείας κ. Σπέντζας θὰ ὑπογράψῃ ἐν τὸς τῶν ἡμερῶν σύμβασιν διὰ τὴν προμήθειαν μεγάλου ἀριθμοῦ μηχανημάτων προβολῆς κινηματογραφικῶν ταινιῶν. Ὅπως ἀπὸ τοῦ τρέχοντος σχολικοῦ ἔτους τὰ περισσότερα τῶν σχολείων τῶν κρᾶτους θὰ ἐφοδιασθοῦν μὲ τοιαῦτα μηχανήματα, τῶν ὁποίων ἡ χρῆσις εἶναι ἀπλουσιτάτη

Ἐκ παραλλήλου, τὸ ὑπουργεῖον ἀρρέβη ἤδη εἰς τὴν ἀγορὰν κινηματογραφικῶν ταινιῶν, διδακτικῶν, πατριωτικῶν καὶ ψυχαγωγικῶν περιεχομένου Ἐπειδὴ δὲ πολλὰ τῶν χωρίων στεροῦνται ἠλεκτρικοῦ ρεύματος τὸ ὑπουργεῖον προήλθεν εἰς τὴν ἀπόφασιν ὅπως ἀγοράσῃ καὶ εἰδικὰς μηχανὰς, εὐχρηστούς, παραγωγῆς ἠλεκτρικῆς δυνάμεως

550 βάρ. Διὰ τὴν ἐνδυνάμωσιν τῶν σχολικῶν κινηματογράφων, ὁ κ. Σπέντζας ἐκαιοποίησεν ἐγκύκλιον πρὸς τοὺς ἐπιθεωρητὰς τῶν σχολείων, διὰ τῆς ὁποίας συνιστᾶ ὅπως κατὰ τὴν προβολὴν κινηματογραφικῶν ταινιῶν, ἀναφερομένων εἰς θέματα ἐδιαφέροντα τοὺς ἀγροτικούς πληθυσμούς, μὴ παραλείπουσι τὰ συνοδῶσαι τὴν προβολὴν δι' ἐπεξηγηματικῆς διαλέξεως, εἰς τὴν ὁποίαν θὰ καλοῦνται νὰ παρίστανται καὶ ἀγρόται. Πρὸς τὸν σκοπὸν τοῦτον τὸ τιμῆμα ἐποπτικῶν μέσων καὶ μορφωτικῶν κινηματογράφων καταρτίζει εἰδικὰς σημειώσεις, αἵτινες θὰ συνοδεύουσι τὰς Κινηματογραφικὰς ταινίας καὶ αἱ ὁποῖαι θὰ χρησιμεύουσι ὡς βοήθημα τῶν τοιοῦτων διαλέξεων

Τύποις: ΓΟΥΝΑΡΗ - Βερροία

**ΕΥΧΑΡΙΣΤΗΡΙΟΝ**

Ἡ Φιλόπτωχος Ἀδελφότης Κυριῶν Βερροίας ἐκ μέρους τῶν ὑπ' αὐτῆς ἀνακουφιζομένων πτωχῶν εὐχαριστεῖ θερμῶς τὸν κ. Βασίλειον Γεωργιάδην Συνλέμπυρον διὰ τὴν ἐκ πεντακοσίων δραχμῶν δωρεάν του διὰ τὰ εἶδη τῶν Χριστουγέννων καὶ δστις κατ' εἶος ἐνισχύει τὴν ἀδελφότητα.

Ὅποιος εὐχαριστεῖ καὶ τὴν Τράπεζα Βερροίας Α. Ε. διὰ τὴν ἐκ πεντακοσίων δραχμῶν δωρεάν της.

**ΕΥΧΑΡΙΣΤΗΡΙΟΝ**

Ἡ ἐν Βερροίᾳ Ἐπιτροπὴ τοῦ Ἐρυθροῦ Σταυροῦ εὐχαριστεῖ θερμῶς τὸν κ. Ἰσαὰκ Σαρφατῆ διὰ τὴν ἐκ πεντακοσίων δραχμῶν δωρεάν του.

**ΕΜΠΟΡΙΚΑ ΚΑΤΑΣΤΗΜΑΤΑ ΥΦΑΣΜΑΤΩΝ  
ΙΣΑΑΚ ΙΩΝΑ ΣΑΡΦΑΤΗ  
ΣΑΟΣ ΦΙΛΙΠΠΟΥ Β' - ΟΔΟΣ Κ. ΕΛΕΥΘΕΡΩΤΟΥ - ΒΕΡΡΟΙΑ**

Εἰς τὰ καταστήματά μας θὰ εὑρητε πάντοτε ὅλα τὰ εἶδη ὑφασμάτων εἰς μεταξωτὰ, βαμβάκερά, μάλλινα, λινὰ κ.λ.π. κ.λ.π. εἰς πλούσιαν συλλογὴν καὶ τιμὰς ἐξαιρετικὰς. Εἰδικότερον εἰδοποιούμεν τὴν πολυπληθῆ καὶ πιστὴν πελατείαν μας δι' ἐπλουτίσαμεν τελευταίως τὴν ἀποθήκην μας μὲ ὅλα τὰ νεότερα εἶδη διὰ τὴν χειμερινὴν ἐποχὴν ὡς Μαντὰ Ἑσπασίνα, Ζιωρζέτες καὶ ἑταμίαι Μάλλινα καὶ Βαμβάκερά κασιμηρία Ἀγγλικὰ κ.λ.π.

Ὁσαύτως καθιστώμεν γνωστὸν ὅτι διατηροῦμεν εἰς μεγάλην παικιλίαν τὰ φημισμένα Κασμήρια Ναούσης τοῦ βιομηχανικοῦ αὐτοῦ κολοσσοῦ ΠΑΝΑΡΑ ΚΥΡΤΣΗ & ΣΙΑ Α.Ε. καὶ τὰ ὁποῖα πωλοῦμεν εἰς τιμὰς πολὺ εὐθυνας.



Εἰς ὅλους τοὺς ρευματικούς πόνους, ἰσχυαλγίας, πόνους τῆς μέσης, τῆς ράχης, μεταχειρισθε τὸ γνήσιον Ἐμπλαστρον Λέοντος, εἶναι καθαρὸ εἰς τὴν χρῆσιν του καὶ γρήγορον εἰς τὴν ἐνέργειαν. Πωλεῖται εἰς ὅλα τὰ φαρμακεία.

Ρευματικοὶ Βάλτε ἀμέσως Οἱ πόνοι γρήγοροι ἀπὸ τὴν ἕνα Ἐμπλαστρον Λέοντος ὕγρασιαν.

**ΕΜΠΛΑΣΤΡΑ ΛΕΟΝΤΟΣ**



**ΤΡΑΠΕΖΑ ΑΘΗΝΩΝ**

ΑΝΩΝΥΜΟΣ ΕΤΑΙΡΙΑ - ΕΤΟΣ ΙΔΡΥΣΕΩΣ 1893

117 ΚΑΤΑΣΤΗΜΑΤΑ ΕΝ ΒΛΛΑΔΙ

6 ΚΑΤΑΣΤΗΜΑΤΑ ΕΝ ΤΩ ΕΞΩΤΕΡΙΚΩ

Ἐν Ἀγγλίᾳ, Αἰγύπτῳ καὶ Κούβῳ

Ὁργανισμὸς ἰδρυθεὶς ὑπὸ τῆς ΤΡΑΠΕΖΗΣ ΑΘΗΝΩΝ  
THE BANK OF ATHENS TRUST COMPANY 205, west 33rd Street — NEW YORK

Καταθέσεις εἰς Δραχμάς ἐν ὄψει καὶ ἐπὶ προθεσμίᾳ  
ΠΑΣΗΣ ΦΥΣΕΩΣ ΤΡΑΠΕΖΙΤΙΚΗ ΕΡΓΑΣΙΑ ΥΠΟ ΤΟΥΣ ΜΑΛΛΟΝ ΣΥΜΦΕΡΟΝΤΑΣ ΟΡΟΥΣ

**Η ΦΑΡΕΛΛΑ ΤΟΥ ΣΤΡΑΤΙΩΤΟΥ  
ΕΙΣ ΤΗΝ ΠΟΛΙΝ ΜΑΣ**

Όπως παντού, ούτω και ή Βέρροια δέν ύστέρησεν.

Κατόπι πυρακλήσεως τής Κυρίας Στέλλας Γ. Κυρίμη, Υπουργού Γενικῆς Διοικητῆς Μακεδονίας, κατηγρίσθη ἐν Βεργοία, ὑπό τήν προσεδρείαν τοῦ Δημάρχου κ. Πρωτοπάλτου μεγάλης Ἐπιτροπῆς ἐκ τῶν κ.κ. Ἐλισάβετ Ἐμμ. Χατζηνικολάκη, Ἐφης Καμπίτογλου ὀδὸς Ζώκου, Διοικητῆς Ε.Ο.Ν. Δ. Τσαπάκη, Διοικητοῦ Ἐποικιοκλήσεως χωροφυλακῆς, Κόταρη καὶ Δροσινοῦ, Ἀξιωματικῶν, Ἀντιπροσώπων τής Χ. Μεραρχίας, Γιατζιζόγλου καὶ Βαφειδου, ἐμπόρων, Σταυροπούλου, Ἀστυνόμου, Χατζημιχάλη, Καϊσερόγλου καὶ Τσαλέρα, ἀντιπροσώπων τοῦ Δήμου Ἰ. Μέσκα, μικροβιομηχανοῦ, Γ. Μπιζέτα, Κτηνοτρόφου, Δημ. Καπρίνη, κτηνοτρόφου, Κων. Ἀδάμου, Παντοπώλου, Κατσάνου καὶ Γρατσιάνου, Ἀντιπροσώπων τής Ε.Ο.Ν. ἧς συνιδεομένη καὶ ὑπό φαλαγγιστῶν καὶ φαλαγγιστῶν, περιήλθε τήν ἀγοράν, καὶ περισυνέλεξε ὑπὲρ τής Φανέλλας τοῦ Στρατιώτου, ἐν ὧν ὄραμας 17. 250, ὡς καὶ διάφορα εἶδη ῥουχισμοῦ

Ἡ Ἐπιτροπὴ περιήλθε καὶ τὰς οἰκίας τῶν βλάχων κτηνοτρόφω, οἷτις εὐχαρίστως προσέφερον περὶ τὰ 200 ζεύγη μάλλινες κάλτσες (σκοφοῦνια) ὃ δὲ Ὄργανισμός διαχειρίσεως Σελίου 10 ζεύγη μάλλινες κάλτσες καὶ 16 φανέλλας.

Ἡ Ἐπιτροπὴ διὰ τῶν ὡς ἀνω 17. 250 δραχμῶν καὶ τής εἰσφορᾶς τοῦ Δήμου ἐκ δραχμῶν 10.000, κατεσκεύασεν εἰς τὰς πλεκομηχανίδας Βεργοίας περὶ τὰ 370 μάλλινα πουλόβερα, ἅτινα μοζὲ ὑπὲρ τὰ ἄλλα εἶδη ῥουχισμοῦ καὶ τὰς μάλλινες κάλτσες θὰ ἀποστείλῃ εἰς τὸς ἐξομμάδος εἰς τοὺς στρατιώτας τής μεθορίου, διὰ τής Κυρίας Στέλλας Γ. Κυρίμη, Προέδρου τοῦ Συλλόγου ἢ Φανέλα τοῦ Στρατιώτου.

Ὁ Δήμαρχος Βεργοίας κ. Πρωτοπάλτου εὐχαριστεῖ ἐκ μέρους τής Κυρίας Στέλλας Γ. Κυρίμη, καὶ ἐκ μέρους τῶν Στρατιωτῶν, τοὺς δημότας Βεργοίας, διὰ τήν μεγάλην γενναιοδωρίαν τῶν ὑπὲρ τής Φανέλλας τοῦ Στρατιώτου.

Ἐπίσης εὐχαριστεῖ καὶ τὰ μέλη τής Ἐπιτροπῆς, ἅτινα εἰργασθήσαν διὰ τὸν ἱερόν τοῦτον σκοπόν, εὐχεται δὲ εἰς πάντας χρόνια πολλὰ

**ΒΑΣΙΛΕΙΟΥ ΓΟΥΝΗΜΕΣ  
ΙΑΤΡΟΣ**

**ΟΔΟΣ ΚΩΝΣΤΑΝΤΙΝΟΥ ΕΛΕΥΘΕΡΤΟΥ  
ΒΕΡΡΟΙΑ**  
Δέχεται ἐν τῇ οἰκίᾳ του ἐπὶ τής ὁδοῦ Κωνσταντίνου Ἐλευθερωτοῦ.

**Ο ΠΟΓΟΣ  
ΤΟΥ Κ. ΠΡΩΘΥΠΟΥΡΓΟΥ**

(Συνέχεια ἐκ τής 1ης σελίδος)  
τῶν γειτόνων εὐρισκόμεθα εἰς λαμπρὰς σχέσεις, ἰδίως δὲ σημειῶ τήν μεγάλην πρὸς δυσμὰς γείτονα, τὴν Ἰταλίαν, καθὼς ἐπίσης αἱ σχέσεις μας εἶναι ἀρισταιμεθ' ὀλωντῶν δυνάμεων, αἱ ὁποῖαι ἐπηρεάζουν τὰς τύχας τής Ἑλλάδος, εἶναι δὲ περιττὸν νὰ σᾶς προσθέσω ὅτι αἱ σχέσεις μας μετὰ τῶν Βαλκανικῶν μας συμμάχων καὶ ἰδία μετὰ τής Τουρκίας, μεθ' ἧς συνδεόμεθα ἰδιαιτέρως, πλὴν τοῦ Βαλκανικοῦ συμφώνου καὶ δι' ἄλλου συμφώνου, εἶναι πάντοτε, ὄχι μόνον κανονικαὶ ἀλλὰ ἐξαιρετικῶς καλαί. Ἐπομένως καὶ ἀπὸ τής ἀπόψεως αὐτῆς δυνάμεθα νὰ εἰπώμεν ὅτι τὸ αἰσθημα τής ἀσφαλείας τοῦ Ἑλληνικοῦ λαοῦ εἶναι ἀπολύτως δικαιολογημένον.

(Τὸ Ἐ' μέρος στὸ προσεχές)

**ΔΙΑΛΕΞΕΙΣ**

ὑπὸ τοῦ Θεολ. Γραμματέως τής Ἱ. Μητροπόλεως κ. Παπαδοπούλου ἐδόθη διάλεξις ἐντῆ αἵθουσῃ τής Χριστιαν. Ἐνώσεως Ὁρθόδοξων Βεργοίας ὃ « Ἀπόστολος Παῦλος ».  
Ὁμοίως ἐν τῇ αὐτῇ αἵθουσῃ ἐδόθη διάλεξις ὑπὸ τοῦ Δικηγόρου τής πόλεως μας κ. Κ. Τσαρπαλή.  
Ἀμφότερας τὰς διαλέξεις παρακολούθησαν πυκνὰ πλήθη συμπολιτῶν μας.

**ΠΩΛΕΤΑΙ** οἰκία μετὰ οἰκοπέδου ἐκτάσεως μέτρων τετραγωνικῶν 285 κειμένη εἰς τὴν ὁδὸν Ἑλλάς ἀριθ. 20 ἀπέναντι οἰκίας Μερκουρίου Βλαχογιάννη. Πληροφορίαι παρὰ τῷ Σιδηροδρογῷ Γρηγορίῳ Ν. Τροῦπκω ἢ Δίνα παρὰ τὰ Κρεοπωλεῖα.

Ἄριθ. 8675

**ΒΑΣΙΛΕΙΟΝ ΤΗΣ ΕΛΛΑΔΟΣ  
ΟΙΚΟΝΟΜΙΚΗ ΕΦΟΡΙΑ ΗΜΑΘΙΑΣ  
ΒΙΔΙΚΟΝ ΓΡΑΦΕΙΟΝ ΔΙΑΧΕΙΡΙΣΕΩΣ ΚΤΗΡΙΑΤΩΝ ΗΕ ΑΝΤΑΛΛΑΓΗΣ  
ΠΡΟΚΗΡΥΞΙΣ ΔΗΜΟΠΡΑΣΙΑΣ ΕΚΠΟΙΗΣΕΩΣ ΑΚΙΝΗΤΩΝ**

Ἐκτίθειαι εἰς πλειοδοτικὴν δημοπρασίαν ἐνεργηθησομένην τὴν 14ην Ἰανουαρίου 1940 ἡμέραν Κριακὴν καὶ ὄραν 11—12 π. μ. ἐν Βεργοία καὶ ἐν τοῖς Γραφείοις τής Οἰκονομικῆς Ἐφορίας ἢ ἐκποίσεως τῶν κτήτων ἀνταλλάξιμων ἀκινήτων.

Εἰς Ἄρχι κ ἦ ν

ΑΡΙΘ. ΚΤΗΜ.	ΕΙΔΟΣ	ΤΟΠΟΘΕΣΙΑ	ΕΚΤΑΣΙΣ	ΑΙ ΠΡΟΣΦΟΡΑ
851	Οικία	Ἰνὲ Μπουναρ	67 μ.τ.	10.000
1011	"	Ἀγίου Γεωργίου	80 μ.τ.	28.000
1658	28158 οἰκίας ἐξ ἀδιαρέτου	Ἰνὲ Μπουναρ	3976 μ.τ.	77.000
1376	Οικία	Γιολᾶ Γκελδῖ	276 μ.τ.	200.000
2229	"	Καρσῆ Μαχαλᾶ	94 μ.τ.	10.000
2224	278 οἰκίας ἐξ ἀδιαρέτου	Καρσῆ Μαχαλᾶ	215 μ.τ.	7.500
1042	Μαγαζεῖον	Κρεοπωλεῖα	37.80 μ.τ.	62.500
Εἰς Α! Ἐπαυαληπτικῆν				
1040	Μαγαζεῖον	Κρεοπωλεῖα	39 μ.τ.	52.605
1041	"	"	30 μ.τ.	44.405
1043	"	"	33 60 μ.τ.	65.625

Οἱ ἀναλυτικοὶ ὄροι εἰσὶν κατατεθειμένοι εἰς τὴν παρὰ τῇ καθ' ἡμῶς Οἰκον. Ἐφορίᾳ Εἰδικῷ Γραφείῳ Διαχ. Ἀνταλλ. Κτημάτων, ὧν δύναται εἰ ἐνδιαφερόμενοι τὰ λαμβάνει γινῶσιν προσερχόμενοι καθ' ἑκάστην καὶ κατὰ τὰς ἐργασίμους ὥρας.

Ἐν Βεργοία τῇ 25/12/1939

Ὁ Οἰκονομικὸς Ἐφορὸς Ἠμαθίας  
ΚΙΜΩΝ ΤΑΜΠΒΡΟΠΟΥΛΟΣ

**ΧΡΙΣΤΟΥΓΕΝΝΑ**

Σμίγουν ἀπόψε ἄγγελοι μετ' ἀνάσας  
[ζῶν]  
γύρω στῆ φάτνη, τὸ λίκνο τοῦ Θεοῦ,  
μὰ συνηχία πού δονεῖ τίς διψασμέ-  
[νες]  
φυχὲς γι' ἀλήθεια, γιὰ ἐλπίδα λυ-  
[τρωμοῦ].

—ο—

Στάζουν τὰ οὐράνια μελωδιὰ παν-  
[τοῦ]  
κι' ἡ πλάση ἀναπέμπει θεῖα μέλη  
Σιγῶν οἱ ἀνεμοὶ, ἡ νύχτα σβύνει  
στὸ ὑπερκόσμο φῶς πού ἀνατέλλει.

—ο—

Γιὰ μιὰ νυχτιὰ στοὺς οὐρανοὺς με-  
[τοῦ]  
τὸς ἀγγέλους, πάνω,  
γύρω στὸ θρόνο τοῦ Θεοῦ ἄς μείνουν  
[οἱ] ψυχῆς μας  
ἐπ' τῆς ἀγάπης τὸ ἀστραποδόλημα  
[ἄς] φωτισθοῦν κι' αὐτὲς  
ἄς λάμπουν πλέρια ἀπὸ γαλήνη οἱ  
[μυρφέες].

ΓΑΒΡΙΗΛ ΕΜ. ΧΡΙΣΤΟΦΟΡΙΔΗΣ  
Βέρροια

**ΜΙΑ ΔΗΜΟΣΙΟΓΡΑΦΙΚΗ ΠΡΟΣΠΑΘΕΙΑ**

Ἡ συνάδελφος «Νέα Ἑλλάς» τῶν Ἀθηνῶν ἔσχε τὴν ἐμπνευσιν διὰ νὰ ἐξυψηρετήσῃ τὸ Ἑλληνικὸν κοινὸν καὶ νὰ ἱκανοποιήσῃ τὰς δικαίας ἀξιώσεις του νὰ ἀποστειλῇ εἰς τὴν γραμμὴν Μαζινῶ μέσω Βεργῆς Παρισίων τὸν πλέον ἀρμόδιον εἰς τὰ στρατιωτικὰ ζητήματα δημοσιογράφον κ. Πολύμερον Μοσοχοβίτην εἰς δὲ τὴν γραμμὴν Ζίγκοφριντ μέσω Βελιγραδίου Ρώμης τὸν ἐπίλεκτον δημοσιογράφον κ. Νικόλαον Βέρρον. Ὁῦτω δὲ ἀπὸ τής 14ης Δεκεμβρίου ἡ νέα Ἑλλάς παρέχῃ εἰς τοὺς ἀναγνώστας τῆς τὰς πλέον ζωντανὰς τηλεγραφικὰς ἀνταποκρίσεις ἀπὸ τὸ δράμα τοῦ Δυτικοῦ Μετώπου ὅπως τὸ βλέπουν μάτια καθαρῶς Ἑλληνικὰ.

**ΧΡΙΣΤΟΥΓΕΝΝΑ**

Χριστούγεννα: τὰ σήμαντρα μιλῶνε  
[στῆ] γαλήνη  
μέσα στῆ φάτνη κέττεται τῶν βρέ-  
[φος] ὃ Θεός !!  
Χρυσὰ φτερά φτεροκοποῦν στὴν  
[γῆ] τὴν καλωσύνην  
ἀνοίξετε ὄλοι τίς καρδιὰς καὶ δεῦτε  
[πάρετε] τὸ φῶς !

—ο—

Χριστούγεννα: ἄς ψάλλουμε τὸ ἐπὶ  
[γῆς] εἰρήνης  
τὴν δύναμι ἄς πάρουμε ἀπ' τὸ θάμ-  
[μα] τῆς σπηλιάς  
τὰ σήμαντρα καὶ τὰ φτερά στῆς  
[νύχτας] τῆ γαλήνης  
λαλοῦν καὶ χύνουν βάλσαμο στὰ  
[θάθη] τῆς καρδιάς

—ο—

Χριστούγεννα: κι ἀνοίγουνε εἰς εὐ-  
[ρανοῖ] τὰ θάμνη  
κι' οἱ ἀρχάγγελοι τραγουδοῦν με-  
[τὰ] λευκὰ φτερά  
Δῶσε, Χριστέ, λίγη χαρὰ, σὰν ἡλι-  
[ος] καὶ νὰ λάμπη  
στοὺς κάμπους καὶ στὰ πέλαγα,  
[ἐξ] ὧ καὶ μακριὰ.

ΔΕΣΠΩ Ν. ΠΑΡΑΓΙΩΤΙΔΟΥ

**ΚΟΙΝΩΝΙΚΑ**

**ΔΕΝ ΕΟΡΤΑΖΟΥΝ**

Δὲν εορτάζει οὔτε δέχεται ἐπισκέψεις ὃ κ. Βασίλειος Χατζηγεμισοῦ.

Δὲν εορτάζει καὶ δὲν δέχεται ἐπισκέψεις ὃ Διευθυντῆς τῆς ἐφημερίδος μας κ. Ἰωάννης Γ. Γούναρης λόγῳ πένθους.

Δὲν εορτάζει καὶ δὲν δέχεται ἐπισκέψεις ὃ κ. Ἰωάννης Κεσόγλου Γραμματεὺς Δήμου Βεργοίας.

**ΕΚΛΕΚΤΟΙ ΓΑΜΟΙ**

Ὁ φίλος κ. Κωνσταντίνος Κωνταβᾶς καὶ ἡ διὰ πολλῶν προτερημάτων πεπροικισμένη Δίς "Αἰνα Ἀθ. Γιαυᾶ ἐτέλεσαν τοὺς γάμους των. Ὁ Ἀστέρι Βεργοίας συγγαίρων αὐτοῖς εὐχεται τὸν βίον πανευτυχή.

**ΒΑΠΤΙΣΕΙΣ**

Ἐβαπτίσθη ὃ χαριτωμένος υἱὸς τοῦ ὑπογράφου τοῦ " Ἀστέρου, κ Τάσου Ζάνου ὀνομασθεὶς Μιχαήλ καὶ Σπύρος. Εἰς τοῦ: εὐτυχεῖς γονεῖς τοῦ νεοφωτιστοῦ ὃ « Ἀστέρι » Βεργοίας εὐχεται ὅπως τοὺς ζήσῃ.

**ΔΙΟΡΙΣΜΟΣ ΔΙΚ. ΓΡΑΦΕΙΣ**

Δι' ἀποφάσεως τοῦ ἀρμοδίου Ὑπουργοῦ διορίσθη ὡς Δικαστικὸς Γραφεὺς Β! ταξέως παρὰ τῇ Εἰσαγγελίᾳ Βεργοίας ὃ κ. Ἀλ. Μάντοσης.

**ΒΥΧΕΤΗΡΙΟΝ**

Εἰς τοὺς ἀνταλλάξαντας τὸν γλυκὸν τοῦ ἀρραβῶνος θακτύλιον Ἰέτρον Ἐδαγ. Βαφειάδην μετὰ τῆς σεμνῆς νοικοκυροπούλας Διδῆς Ἐλένης Δ. Σιάτρη, ἐκ Νασούσης, τοὺς εὐχομαί γρηγόρη στέψι.  
Τ. Ζ.

**ΓΕΩΡΓΙΟΣ ΚΩΝΣΤΑΣ  
ΟΦΘΑΛΜΙΑΤΡΟΣ  
ΟΔΟΣ 4ης ΑΥΓΟΥΣΤΟΥ ΑΡΙΘ. 46  
ΘΕΣΣΑΛΟΝΙΚΗ**

Δέχεται τοὺς πύσοντας κατὰ τὰς ὥρας 10—1 καὶ 4—7 π. μ.